

Dell™ OptiPlex™ 170L

Quick Reference Guide

Models MTC2 and DHS

www.dell.com | support.dell.com

Notes, Notices, and Cautions



NOTE: A NOTE indicates important information that helps you make better use of your computer.



NOTICE: A NOTICE indicates either potential damage to hardware or loss of data and tells you how to avoid the problem.



CAUTION: A CAUTION indicates a potential for property damage, personal injury, or death.

If you purchased a Dell™ n Series computer, any references in this document to Microsoft® Windows® operating systems are not applicable.

The *Drivers and Utilities* CD (ResourceCD), operating system media, and *Quick Reference Guides* are optional and may not ship with all computers.

Information in this document is subject to change without notice.

© 2004 Dell Inc. All rights reserved.

Reproduction in any manner whatsoever without the written permission of Dell Inc. is strictly forbidden.

Trademarks used in this text: *Dell*, the *DELL* logo, and *OptiPlex* are trademarks of Dell Inc.; *Microsoft* and *Windows* are registered trademarks of Microsoft Corporation.

Other trademarks and trade names may be used in this document to refer to either the entities claiming the marks and names or their products. Dell Inc. disclaims any proprietary interest in trademarks and trade names other than its own.

Models MTC2 and DHS

September 2004



P/N C7558

Rev. A00

Contents

Finding Information for Your Computer	5
About Your Small Desktop Computer	8
Front and Back Views	8
Inside Your Computer	9
Attaching and Removing the Computer Stand.	10
About Your Mini-Tower Computer	11
Front and Back Views	11
Inside Your Computer	12
Setting Up Your Computer	13
Small Desktop Computer	14
Mini-tower Computer	15
Completed Setup	16
Small Desktop Computer	16
Mini-Tower Computer	16
Solving Problems	17
Dell Diagnostics.	17
System Lights	19
Diagnostic Lights	20
Beep Codes.	22
Running the Dell™ IDE Hard Drive Diagnostics	23
Resolving Software and Hardware Incompatibilities	24
Using Microsoft® Windows® XP System Restore	25
Reinstalling Microsoft® Windows® XP.	26
Using the Drivers and Utilities CD	29
Index	31

Finding Information for Your Computer

What Are You Looking For?	Find It Here
<ul style="list-style-type: none">• A diagnostic program for my computer• Drivers for my computer• My computer documentation• My device documentation• Desktop System Software (DSS)	<p data-bbox="721 321 1293 347">Drivers and Utilities CD (also known as the ResourceCD)</p> <p data-bbox="721 361 1293 447">Documentation and drivers are already installed on your computer. You can use the CD to reinstall drivers, run the Dell Diagnostics, or access your documentation.</p>  <p data-bbox="1033 461 1293 722">Readme files may be included on your CD to provide last-minute updates about technical changes to your computer or advanced technical-reference material for technicians or experienced users.</p> <p data-bbox="721 730 1293 782">NOTE: The latest drivers and documentation updates can be found at support.dell.com.</p> <p data-bbox="721 791 1293 843">NOTE: The <i>Drivers and Utilities</i> CD is optional and may not ship with all computers.</p>
<ul style="list-style-type: none">• OS updates and patches	<p data-bbox="721 868 1293 894">Desktop System Software</p> <p data-bbox="721 907 1293 960">Located on the <i>Drivers and Utilities</i> CD and the Dell Support website at support.dell.com.</p>
<ul style="list-style-type: none">• Warranty information• Safety instructions• Regulatory information• Ergonomics information• End User License Agreement	<p data-bbox="721 972 1293 998">Product Information Guide</p> 
<ul style="list-style-type: none">• How to remove and replace parts• Technical specifications• How to configure system settings• How to troubleshoot and solve problems	<p data-bbox="721 1284 1293 1310">Dell™ OptiPlex™ User's Guide</p> <p data-bbox="721 1324 1293 1359"><i>Microsoft® Windows® XP Help and Support Center</i></p> <ol style="list-style-type: none"><li data-bbox="735 1367 1293 1394">1 Click the Start button and click Help and Support.<li data-bbox="735 1402 1293 1428">2 Click User's and system guides and click User's guides. <p data-bbox="721 1442 1293 1494">The <i>User's Guide</i> is also available on the <i>Drivers and Utilities</i> CD.</p>

What Are You Looking For?

- Service Tag and Express Service Code
- Microsoft Windows License Label

Find It Here
Service Tag and Microsoft Windows License

These labels are located on your computer.

- Use the Service Tag to identify your computer when you use support.dell.com or contact technical support.



- Enter the Express Service Code to direct your call when contacting technical support. The Express Service Code is not available in all countries.

-
- Latest drivers for my computer
 - Answers to technical service and support questions
 - Online discussions with other users and technical support
 - Documentation for my computer

Dell Support Website — support.dell.com

NOTE: Select your region to view the appropriate support site.

The Dell Support website provides several online tools, including:

- Solutions — Troubleshooting hints and tips, articles from technicians, and online courses
- Community — Online discussion with other Dell customers
- Upgrades — Upgrade information for components, such as memory, the hard drive, and the operating system
- Customer Care — Contact information, order status, warranty, and repair information
- Downloads — Drivers, patches, and software updates
- Reference — Computer documentation, product specifications, and white papers

-
- Service call status and support history
 - Top technical issues for my computer
 - Frequently asked questions
 - File downloads
 - Details on my computer configuration
 - Service contract for my computer

Dell Premier Support Website — premiersupport.dell.com

The Dell Premier Support website is customized for corporate, government, and education customers. This website may not be available in all regions.

What Are You Looking For?

- How to use Windows XP
- Documentation for my computer
- Documentation for devices (such as a modem)

Find It Here

Windows Help and Support Center

- 1** Click the **Start** button and click **Help and Support**.
 - 2** Type a word or phrase that describes your problem and click the arrow icon.
 - 3** Click the topic that describes your problem.
 - 4** Follow the instructions on the screen.
-

- How to reinstall my operating system

Operating System CD

The operating system is already installed on your computer. To reinstall your operating system, use the *Operating System CD*. See your *OptiPlex User's Guide* for instructions.



After you reinstall your operating system, use the *Drivers and Utilities CD* to reinstall drivers for the devices that came with your computer.

Your operating system product key label is located on your computer.

NOTE: The color of your CD varies based on the operating system you ordered.

NOTE: The operating system media are optional and may not ship with all computers.

- Regulatory Model Information and Chassis Type

DHS—Small desktop chassis

MTC2—Mini-tower chassis

About Your Small Desktop Computer

Front and Back Views

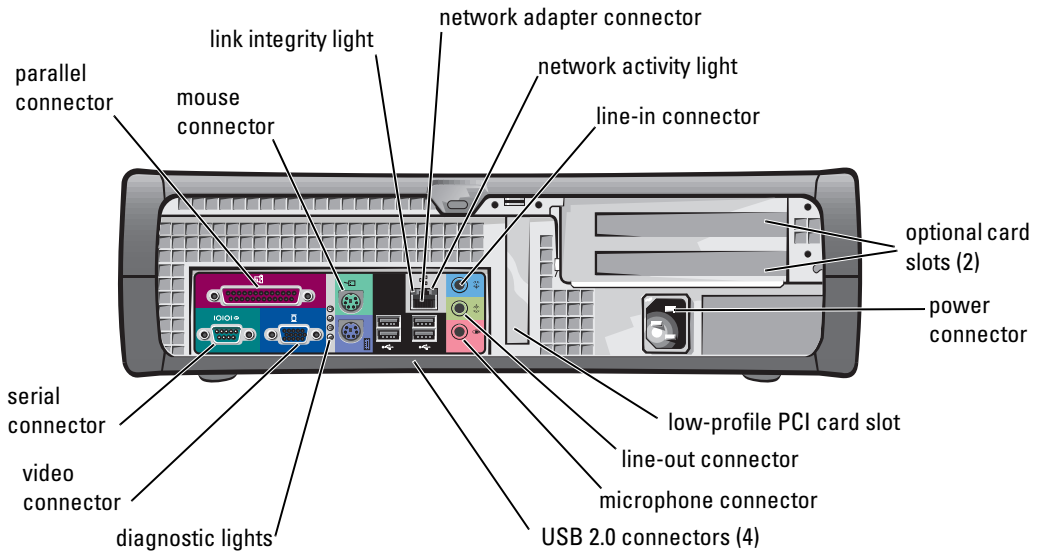
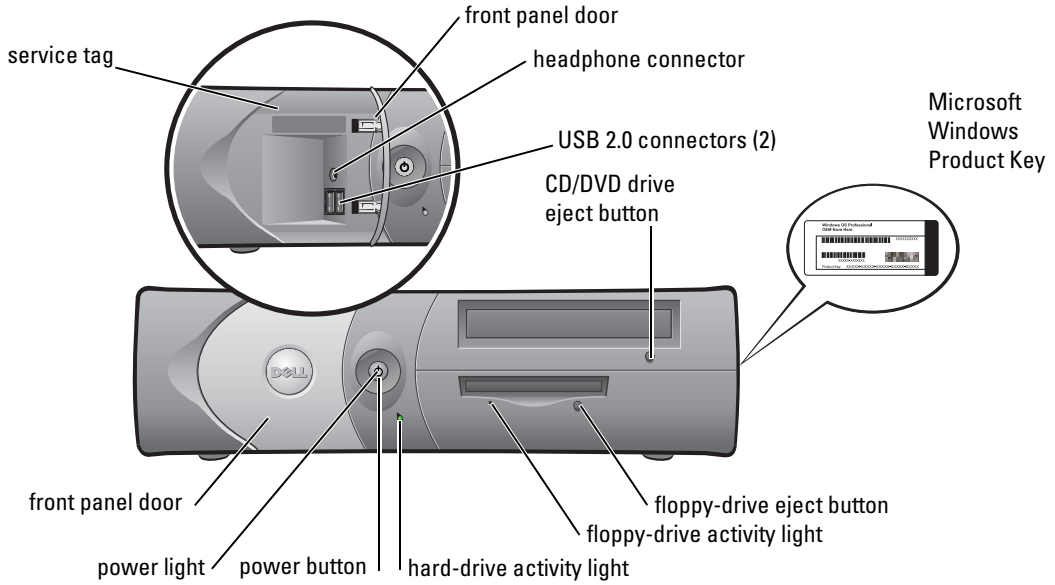

Inside Your Computer

 **CAUTION:** Before you begin any of the procedures in this section, follow the safety instructions in the *Product Information Guide*.

 **CAUTION:** To avoid electrical shock, always unplug your computer from the electrical outlet before opening the cover.

 **NOTICE:** Be careful when opening the computer cover to ensure that you do not accidentally disconnect cables from the system board.

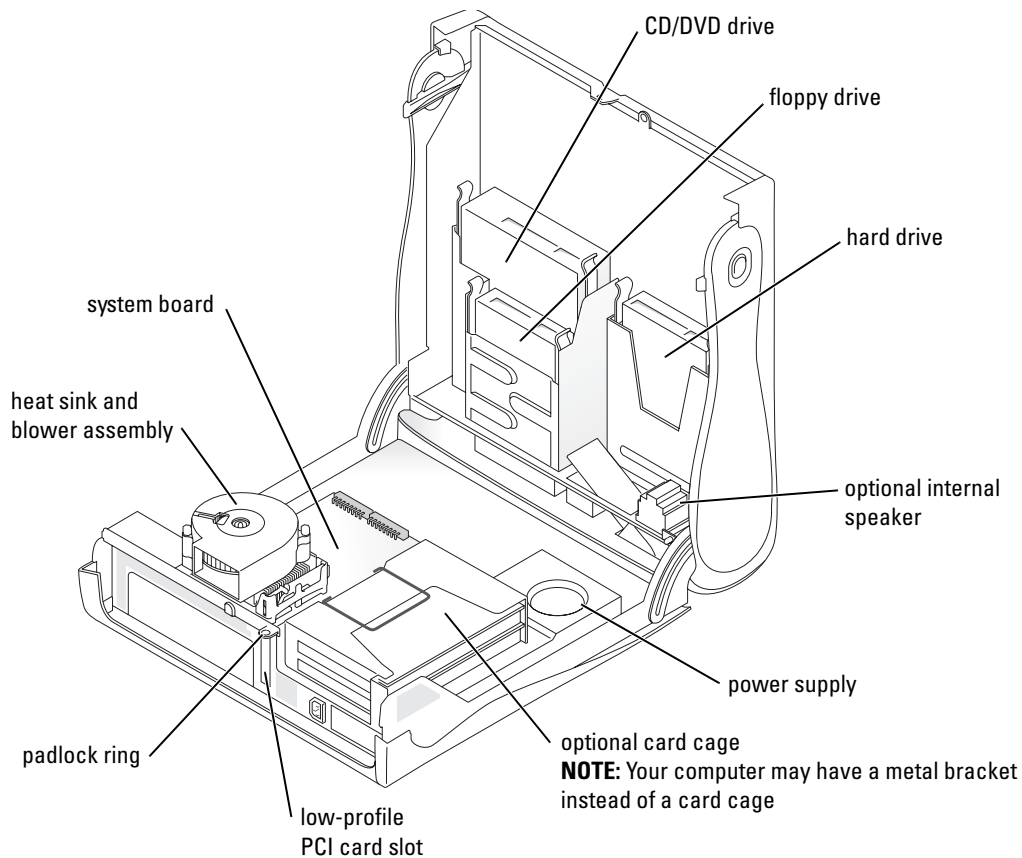

Attaching and Removing the Computer Stand



CAUTION: Before you begin any of the procedures in this section, follow the safety instructions in the *Product Information Guide*.



NOTE: Place your computer on a soft surface to prevent scratching the top cover.

Your computer can be used in either a vertical or horizontal position.

To use the computer in a vertical position, you must attach the computer stand:

- 1 Place the computer on its right side so that the drive bays are at the bottom and fit the stand onto what was the left side of the computer:
 - a Position the stand as shown in the following figure by aligning the large round hole in the stand with the securing button on the side of the cover.
 - b Align the captive screw in the stand with the screw hole in the cover, and tighten the thumbscrew.
- 2 Rotate the computer so that the stand is at the bottom and the drives are at the top.

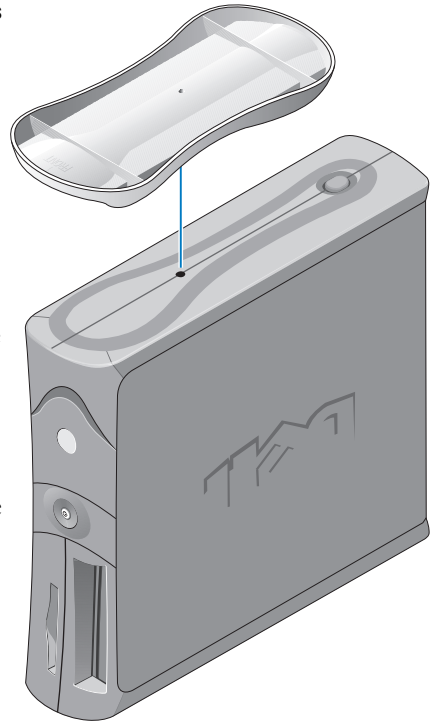

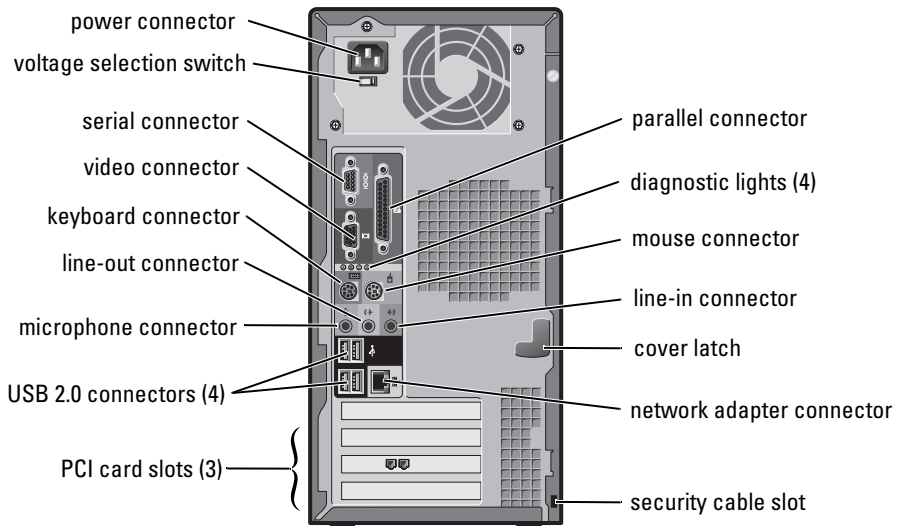
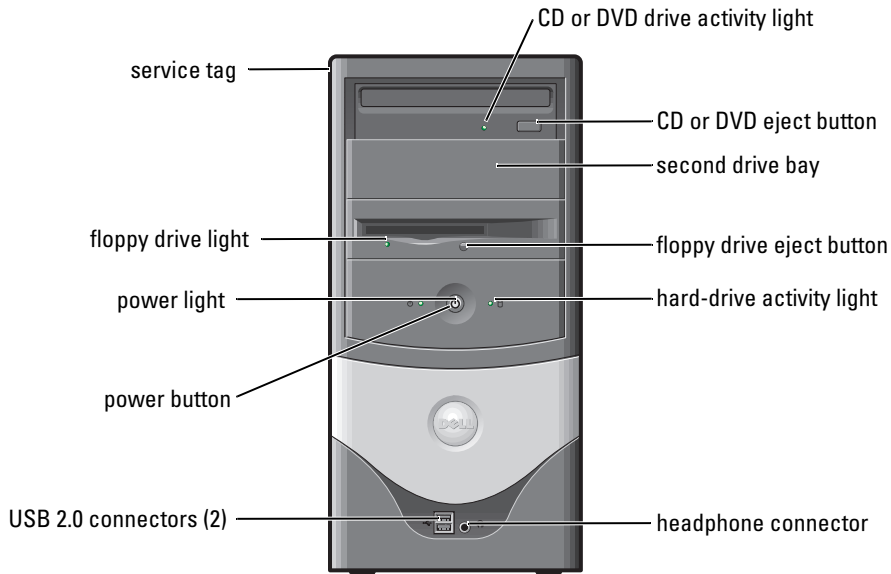

About Your Mini-Tower Computer

Front and Back Views



Inside Your Computer

-  **CAUTION:** Before you begin any of the procedures in this section, follow the safety instructions in the *Product Information Guide*.
-  **CAUTION:** To avoid electrical shock, always unplug your computer from the electrical outlet before opening the cover.
-  **NOTICE:** Be careful when opening the computer cover to ensure that you do not accidentally disconnect cables from the system board.

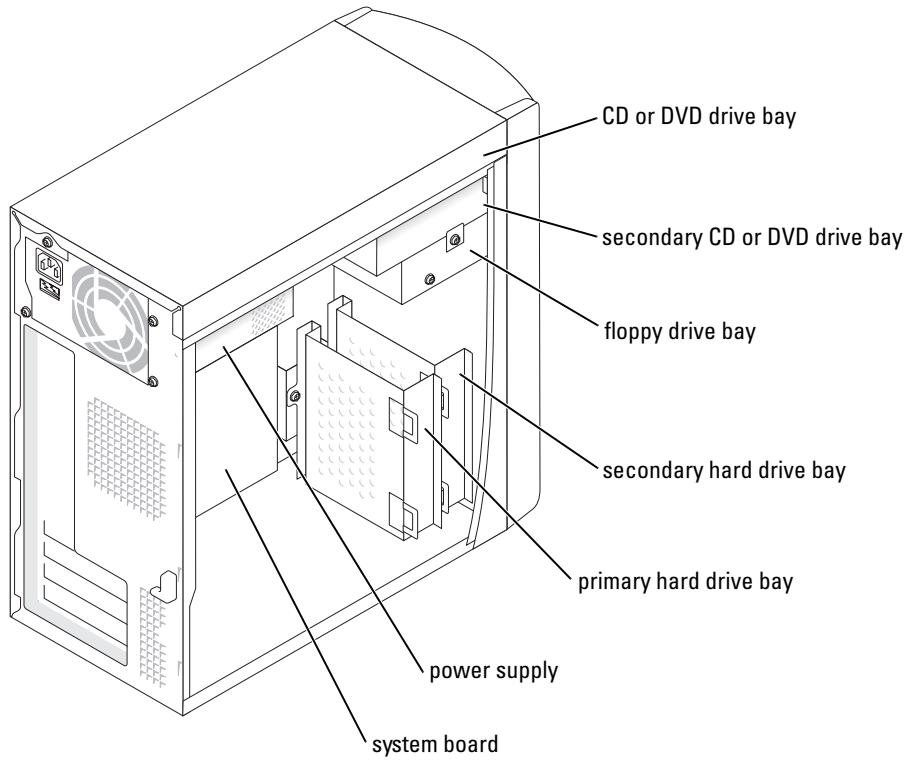

Setting Up Your Computer

 **CAUTION:** Before performing any of the procedures in this section, follow the safety instructions in the *Product Information Guide*.

 **NOTICE:** If your computer has an expansion card installed (such as a modem card), connect the appropriate cable to the card, *not* to the connector on the back panel.

You must complete all steps to properly set up your computer. See the appropriate illustrations that follow the instructions.

1 Connect the keyboard and mouse.

 **NOTICE:** Do not attempt to operate a PS/2 mouse and a USB mouse simultaneously.

 **NOTE:** If you have a USB-compliant mouse or keyboard, use the USB connectors on the back of your computer.

2 Connect the modem or network cable.

Insert the network cable, not the phone line, into the network connector. If you have an optional modem, connect the phone line to the modem.

 **NOTICE:** Do not connect a modem cable to the network adapter. Voltage from telephone communications can cause damage to the network adapter.

3 Connect the monitor.

Align and gently insert the monitor cable to avoid bending connector pins. Tighten the thumbscrews on the cable connectors.

 **NOTE:** Some monitors have the video connector underneath the back of the screen. See the documentation that came with your monitor for its connector locations.

4 Connect the speakers.

5 Connect power cables to the computer, monitor, and devices and insert the other ends of the power cables to electrical outlets.

6 Verify that the voltage selection switch is set correctly for your location. Your computer has a manual voltage selection switch. Computers with a voltage selection switch on the back panel must be manually set to operate at the correct operating voltage.

 **NOTICE:** To help avoid damaging a computer with a manual voltage selection switch, set the switch for the voltage that most closely matches the AC power available in your location.

 **NOTE:** Before you install any devices or software that did not ship with your computer, read the documentation that came with the software or device, or contact the vendor to verify that the software or device is compatible with your computer and operating system.

Small Desktop Computer

Setup Without Cards

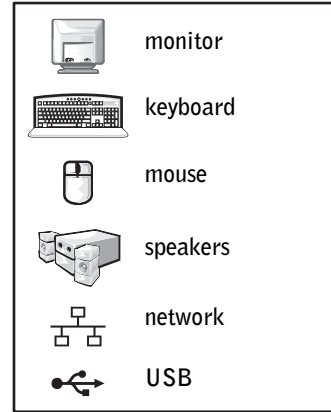
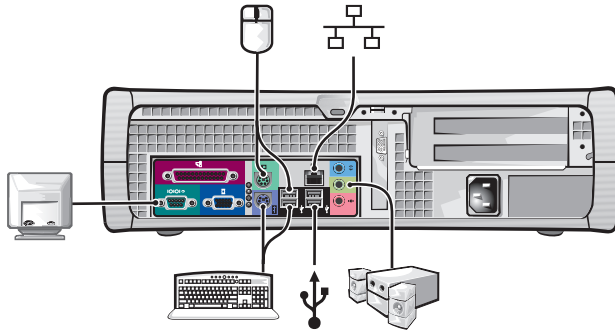

Setup With Cards

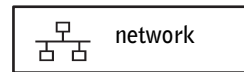
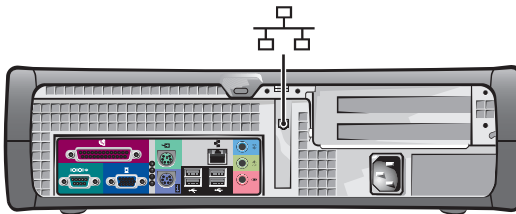

Mini-tower Computer

Setup Without Cards

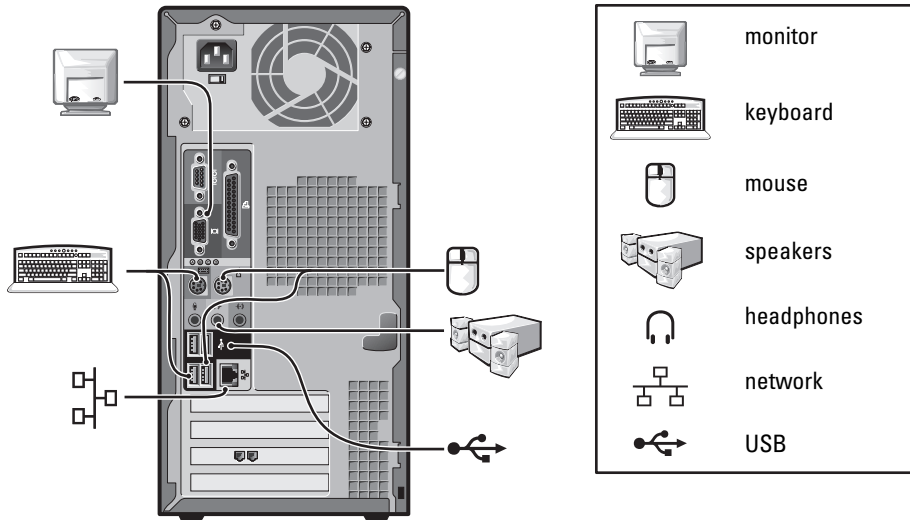

Setup With Cards

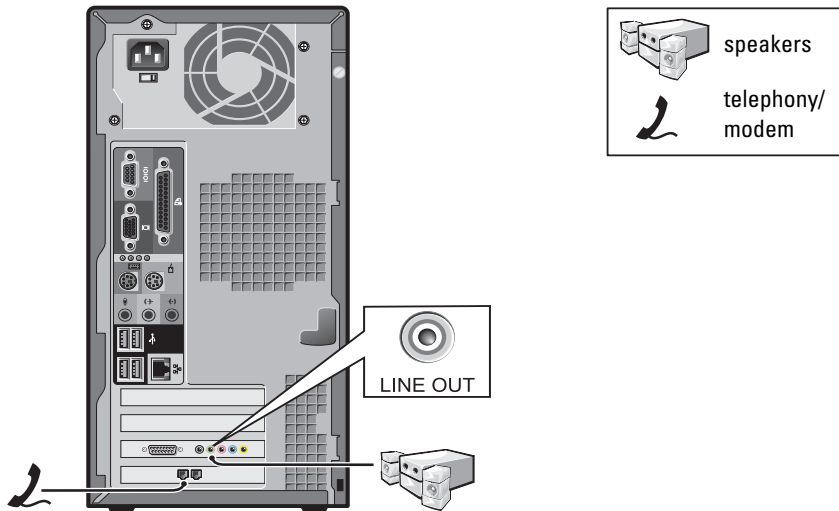

Completed Setup

Small Desktop Computer

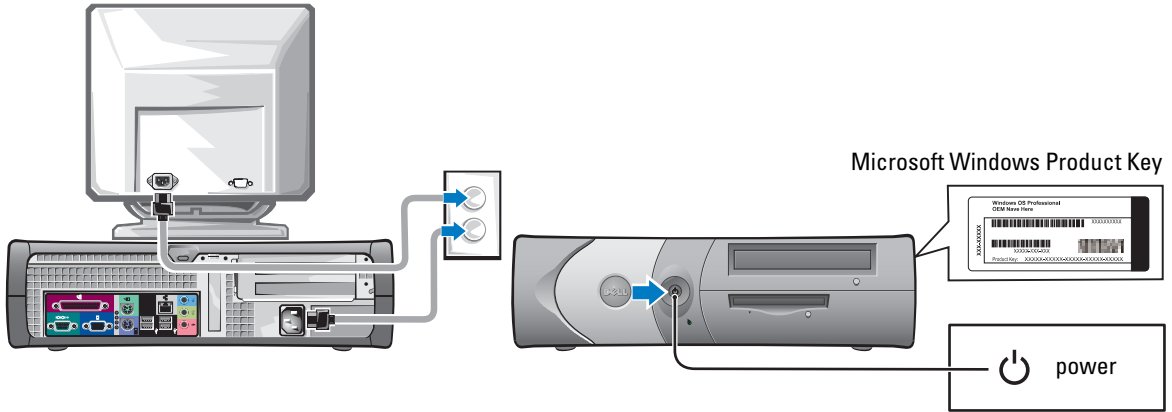

Mini-Tower Computer

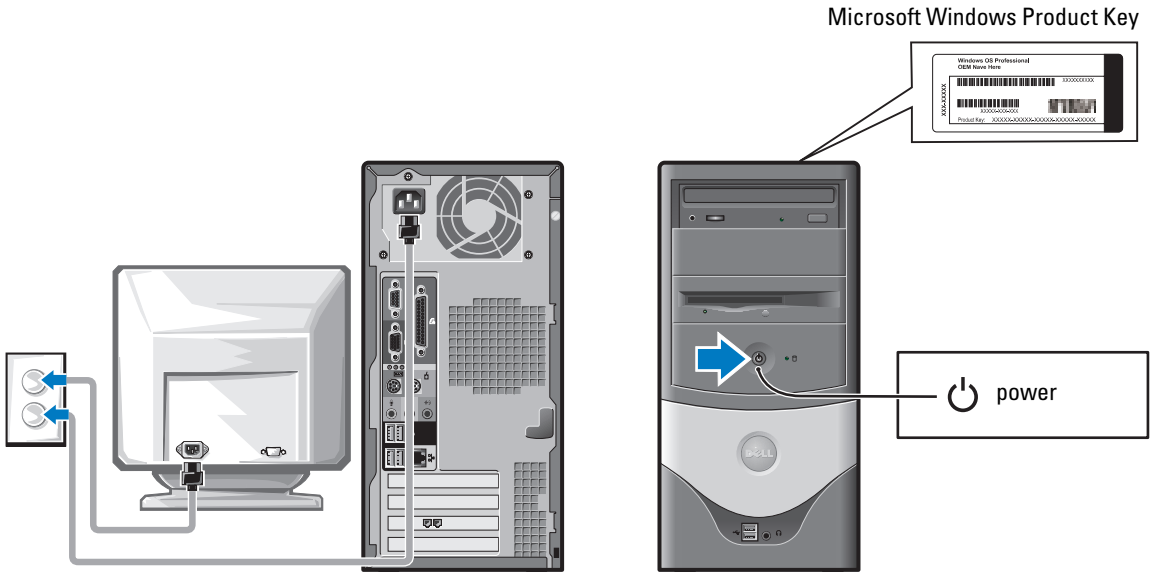

Solving Problems

Dell provides a number of tools to help you if your computer does not perform as expected. For the latest troubleshooting information available for your computer, see the Dell Support website at support.dell.com.

If computer problems occur that require help from Dell, write a detailed description of the error, beep codes, or diagnostics light patterns; record your Express Service Code and Service Tag below; and then contact Dell from the same location as your computer.

See "Finding Information for Your Computer" on page 5 for an example of the Express Service Code and Service Tag.

Express Service Code: _____

Service Tag: _____

Dell Diagnostics



CAUTION: Before you begin any of the procedures in this section, follow the safety instructions located in the *Product Information Guide*.

When to Use the Dell Diagnostics

If you experience a problem with your computer, perform the checks in "Solving Problems" of your online *User's Guide* and run the Dell Diagnostics before you contact Dell for technical assistance.

It is recommended that you print these procedures before you begin.



NOTICE: The Dell Diagnostics works only on Dell™ computers.

Enter system setup, review your computer's configuration information, and ensure that the device you want to test displays in system setup and is active.

Start the Dell Diagnostics from either your hard drive or from the optional *Drivers and Utilities* CD (also known as the ResourceCD).

Starting the Dell Diagnostics From Your Hard Drive

- 1 Turn on (or restart) your computer.
- 2 When the DELL™ logo appears, press <F12> immediately.



NOTE: If you see a message stating that no diagnostics utility partition has been found, run the Dell Diagnostics from your *Drivers and Utilities* CD.

If you wait too long and the operating system logo appears, continue to wait until you see the Microsoft® Windows® desktop. Then shut down your computer and try again.

- 3 When the boot device list appears, highlight **Boot to Utility Partition** and press <Enter>.
- 4 When the Dell Diagnostics **Main Menu** appears, select the test you want to run.

Starting the Dell Diagnostics From the Optional Drivers and Utilities CD

- 1 Insert the *Drivers and Utilities* CD.
- 2 Shut down and restart the computer.

When the DELL logo appears, press <F12> immediately.

If you wait too long and the Windows logo appears, continue to wait until you see the Windows desktop. Then shut down your computer and try again.



NOTE: The next steps change the boot sequence for one time only. On the next start-up, the computer boots according to the devices specified in system setup.

- 3 When the boot device list appears, highlight **IDE CD-ROM Device** and press <Enter>.
- 4 Select the **IDE CD-ROM Device** option from the CD boot menu.
- 5 Select the **Boot from CD-ROM** option from the menu that appears.
- 6 Type 1 to start the ResourceCD menu.
- 7 Type 2 to start the Dell Diagnostics.
- 8 Select **Run the 32 Bit Dell Diagnostics** from the numbered list. If multiple versions are listed, select the version appropriate for your computer.
- 9 When the Dell Diagnostics **Main Menu** appears, select the test you want to run.

Dell Diagnostics Main Menu

- 1 After the Dell Diagnostics loads and the **Main Menu** screen appears, click the button for the option you want.

Option	Function
Express Test	Performs a quick test of devices. This test typically takes 10 to 20 minutes and requires no interaction on your part. Run Express Test first to increase the possibility of tracing the problem quickly.
Extended Test	Performs a thorough check of devices. This test typically takes an hour or more and requires you to answer questions periodically.
Custom Test	Tests a specific device. You can customize the tests you want to run.
Symptom Tree	Lists the most common symptoms encountered and allows you to select a test based on the symptom of the problem you are having.

- 2 If a problem is encountered during a test, a message appears with an error code and a description of the problem. Write down the error code and problem description and follow the instructions on the screen.

If you cannot resolve the error condition, contact Dell.



NOTE: The Service Tag for your computer is located at the top of each test screen. If you contact Dell, technical support will ask for your Service Tag.

- 3 If you run a test from the **Custom Test** or **Symptom Tree** option, click the applicable tab described in the following table for more information.

Tab	Function
Results	Displays the results of the test and any error conditions encountered.
Errors	Displays error conditions encountered, error codes, and the problem description.
Help	Describes the test and may indicate requirements for running the test.
Configuration	Displays your hardware configuration for the selected device. The Dell Diagnostics obtains configuration information for all devices from system setup, memory, and various internal tests, and it displays the information in the device list in the left pane of the screen. The device list may not display the names of all the components installed on your computer or all devices attached to your computer.
Parameters	Allows you to customize the test by changing the test settings.

- 4 When the tests are completed, if you are running the Dell Diagnostics from the *Drivers and Utilities* CD, remove the CD.
- 5 Close the test screen to return to the **Main Menu** screen. To exit the Dell Diagnostics and restart the computer, close the **Main Menu** screen.

System Lights

Your power light may indicate a computer problem.

Power Light	Problem Description	Suggested Resolution
Solid green	Power is on, and the computer is operating normally.	No corrective action is required.
Blinking green	The computer is in the suspended state (Microsoft® Windows® 2000 and Windows XP).	Press the power button, move the mouse, or press a key on the keyboard to wake the computer.
Blinks green several times and then turns off	A configuration error exists.	Check "Diagnostic Lights" on page 20 to see if the specific problem is identified.
Solid yellow	The Dell Diagnostics is running a test, or a device on the system board may be faulty or incorrectly installed.	If the Dell Diagnostics is running, allow the testing to complete. Check "Diagnostic Lights" on page 20 to see if the specific problem is identified. If the computer does not boot, contact Dell for technical assistance.





Power Light	Problem Description	Suggested Resolution
Blinking yellow	A power supply or system board failure has occurred.	Check "Diagnostic Lights" on page 20 to see if the specific problem is identified. See "Power Problems" in your online <i>User's Guide</i> .
Solid green and a beep code during POST	A problem was detected while the BIOS was executing.	See "Beep Codes" on page 22 for instructions on diagnosing the beep code. Also, check "Diagnostic Lights" on page 20 to see if the specific problem is identified.
Solid green power light, no beep code and no video during POST	The monitor or the graphics card may be faulty or incorrectly installed.	Check "Diagnostic Lights" on page 20 to see if the specific problem is identified.
Solid green power light and no beep code but the computer locks up during POST	An integrated system board device may be faulty.	Check "Diagnostic Lights" on page 20 to see if the specific problem is identified. If the problem is not identified, contact Dell for technical assistance.











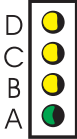
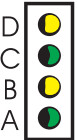
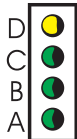
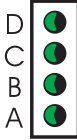

Diagnostic Lights

 **CAUTION:** Before you begin any of the procedures in this section, follow the safety instructions located in the *Product Information Guide*.

To help you troubleshoot a problem, your computer has four lights labeled "A," "B," "C," and "D" on the back panel. The lights can be yellow or green. When the computer starts normally, the patterns or codes on the lights change as the boot process completes. If the POST portion of system boot completes successfully, all four lights display solid green. If the computer malfunctions during the POST process, the pattern displayed on the lights may help identify where in the process the computer halted.

Light Pattern	Problem Description	Suggested Resolution
 D off C off B off A off	The computer is in a normal off condition or a possible pre-BIOS failure has occurred.	<ul style="list-style-type: none"> Verify that the computer is plugged into a working electrical outlet and that you have pressed the power button.

Light Pattern	Problem Description	Suggested Resolution
 <p>D yellow C green B yellow A yellow</p>	A possible processor failure has occurred.	<ul style="list-style-type: none"> Reinstall the processor and restart the computer.
 <p>D green C green B yellow A yellow</p>	Memory modules are detected, but a memory failure has occurred.	<ul style="list-style-type: none"> If you have one memory module installed, reinstall it and restart the computer. If you have two memory modules installed, remove the modules, reinstall one module, and then restart the computer. If the computer starts normally, reinstall the second module. If available, install properly working memory of the same type into your computer. If the problem persists, contact Dell.
 <p>D yellow C yellow B green A yellow</p>	A possible PCI expansion card failure has occurred.	<ul style="list-style-type: none"> Determine if a conflict exists by removing a card (not the video card) and then restarting the computer. If the problem persists, reinstall the card that you removed, remove a different card, and then restart the computer. Repeat this process for each card. If the computer starts normally, troubleshoot the last card removed from the computer for resource conflicts (see "Resolving Software and Hardware Incompatibilities" on page 24). Move each card one at a time to a different PCI slot and restart the computer after each move. If the problem persists, contact Dell.
 <p>D yellow C green B green A yellow</p>	A possible IDE drive failure has occurred.	<ul style="list-style-type: none"> Reseat all IDE drive power and data cables and restart the computer.
 <p>D green C green B green A yellow</p>	A possible USB failure has occurred.	<ul style="list-style-type: none"> Reinstall all USB devices, check cable connections, and then restart the computer.

Light Pattern	Problem Description	Suggested Resolution
D  yellow C  yellow B  yellow A  green	No memory modules are detected.	<ul style="list-style-type: none"> Reinstall all memory modules and restart the computer. To eliminate the possibility of a faulty memory connector, remove all memory modules, reinstall one memory module (if the computer supports a single module), and then restart the computer. If the computer starts normally, move the memory module to a different connector and restart the computer. Continue until you have identified a faulty connector or reinstalled all modules without error.
D  yellow C  green B  yellow A  green	Memory modules are detected, but a memory configuration or compatibility error exists.	<ul style="list-style-type: none"> Ensure that no special memory module/memory connector placement requirements exist (see "Memory" in the online <i>User's Guide</i> for more information). Verify that the memory modules that you are installing are compatible with your computer. If the problem persists, contact Dell.
D  yellow C  green B  green A  green	Another failure has occurred.	<ul style="list-style-type: none"> Ensure that the cables are properly connected to the system board from all installed hard drives. Check the computer message that appears on your monitor screen. If the problem persists, contact Dell.
D  green C  green B  green A  green	The computer is in a normal operating condition after POST.	<ul style="list-style-type: none"> None.

Beep Codes

Your computer might emit a series of beeps during start-up if the monitor cannot display errors or problems. This series of beeps, called a beep code, identifies a problem. One possible beep code (code 1-3-1) consists of one beep, a burst of three beeps, and then one beep. This beep code tells you that the computer encountered a memory problem.

If your computer beeps during start-up:

- 1 Write down the beep code.
- 2 See "Dell Diagnostics" on page 17 to identify a more serious cause.
- 3 Contact Dell for technical assistance.

Code	Cause	Code	Cause
1-1-2	Microprocessor register failure	3-1-4	Slave interrupt mask register failure
1-1-3	NVRAM read/write failure	3-2-2	Interrupt vector loading failure
1-1-4	ROM BIOS checksum failure	3-2-4	Keyboard Controller Test failure
1-2-1	Programmable interval timer failure	3-3-1	NVRAM power loss
1-2-2	DMA initialization failure	3-3-2	Invalid NVRAM configuration
1-2-3	DMA page register read/write failure	3-3-4	Video Memory Test failure
1-3	Video Memory Test failure	3-4-1	Screen initialization failure
1-3-1 through 2-4-4	Memory not being properly identified or used	3-4-2	Screen retrace failure
3-1-1	Slave DMA register failure	3-4-3	Search for video ROM failure
3-1-2	Master DMA register failure	4-2-1	No timer tick
3-1-3	Master interrupt mask register failure	4-2-2	Shutdown failure
4-2-3	Gate A20 failure	4-4-1	Serial or parallel port test failure
4-2-4	Unexpected interrupt in protected mode	4-4-2	Failure to decompress code to shadowed memory
4-3-1	Memory failure above address 0FFFFh	4-4-3	Math-coprocessor test failure
4-3-3	Timer-chip counter 2 failure	4-4-4	Cache test failure
4-3-4	Time-of-day clock stopped		

Running the Dell™ IDE Hard Drive Diagnostics

The Dell IDE Hard Drive Diagnostics is a utility that tests the hard drive to troubleshoot or confirm a hard drive failure.

- 1 Turn on your computer (if your computer is already on, restart it).
- 2 When F2= Setup appears in the upper-right corner of the screen, press <Ctr> <Alt> <D>.
- 3 Follow the instructions on the screen.

If a failure is reported, see "Hard Drive Problems" in the "Solving Problems" section of the online *User's Guide*.

Resolving Software and Hardware Incompatibilities

If a device is either not detected during the operating system setup or is detected but incorrectly configured, you can use the Hardware Troubleshooter to resolve the incompatibility. In the Microsoft® Windows® 2000 operating system, you can also use Device Manager to resolve incompatibilities.

Windows XP

To resolve incompatibilities using the Hardware Troubleshooter:

- 1 Click the **Start** button and click **Help and Support**.
- 2 Type `hardware troubleshooter` in the **Search** field and click the arrow to start the search.
- 3 Click **Hardware Troubleshooter** in the **Search Results** list.
- 4 In the **Hardware Troubleshooter** list, click **I need to resolve a hardware conflict on my computer**, and click **Next**.

Windows 2000

To resolve incompatibilities using Device Manager:

- 1 Click the **Start** button, point to **Settings**, and then click **Control Panel**.
- 2 In the **Control Panel** window, double-click **System**.
- 3 Click the **Hardware** tab.
- 4 Click **Device Manager**.
- 5 Click **View** and click **Resources by connection**.
- 6 Double-click **Interrupt request (IRQ)**.

Incorrectly configured devices are indicated by a yellow exclamation point (!) or a red x if the device has been disabled.

- 7 Double-click any device marked with an exclamation point to display the **Properties** window. The **Device** status area in the **Properties** window reports the cards or devices that need to be reconfigured.
- 8 Reconfigure the devices or remove the devices from the Device Manager. See the documentation that came with the device for information on configuring the device.

To resolve incompatibilities using the Hardware Troubleshooter:

- 1 Click the **Start** button and click **Help**.
- 2 Click **Troubleshooting and Maintenance** on the **Contents** tab, click **Windows 2000 troubleshooters**, and then click **Hardware**.

In the **Hardware Troubleshooter** list, click **I need to resolve a hardware conflict on my computer** and click **Next**.

Using Microsoft® Windows® XP System Restore

The Microsoft® Windows® XP operating system provides System Restore to allow you to return your computer to an earlier operating state (without affecting data files) if changes to the hardware, software, or other system settings have left the computer in an undesirable operating state. See the Windows Help and Support Center for information on using System Restore.

 **NOTICE:** Make regular backups of your data files. System Restore does not monitor your data files or recover them.

Creating a Restore Point

- 1 Click the **Start** button and click **Help and Support**.
- 2 Click **System Restore**.
- 3 Follow the instructions on the screen.

Restoring the Computer to an Earlier Operating State

 **NOTICE:** Before you restore the computer to an earlier operating state, save and close any open files and exit any open programs. Do not alter, open, or delete any files or programs until the system restoration is complete.

- 1 Click the **Start** button, point to **All Programs**→**Accessories**→**System Tools**, and then click **System Restore**.
- 2 Ensure that **Restore my computer to an earlier time** is selected and click **Next**.
- 3 Click a calendar date to which you want to restore your computer.

The **Select a Restore Point** screen provides a calendar that allows you to see and select restore points. All calendar dates with available restore points appear in boldface type.

- 4 Select a restore point and click **Next**.

If a calendar date has only one restore point, then that restore point is automatically selected. If two or more restore points are available, click the restore point that you prefer.

- 5 Click **Next**.

The **Restoration Complete** screen appears after System Restore finishes collecting data and then the computer restarts.

- 6 After the computer restarts, click **OK**.

To change the restore point, you can either repeat the steps using a different restore point, or you can undo the restoration.

Undoing the Last System Restore



NOTICE: Before you undo the last system restore, save and close all open files and exit any open programs. Do not alter, open, or delete any files or programs until the system restoration is complete.

- 1 Click the **Start** button, point to **All Programs**→ **Accessories**→ **System Tools**, and then click **System Restore**.
- 2 Click **Undo my last restoration** and click **Next**.
- 3 Click **Next**.

The **System Restore** screen appears and the computer restarts.

- 4 After the computer restarts, click **OK**.

Enabling System Restore

If you reinstall Windows XP with less than 200 MB of free hard-disk space available, System Restore is automatically disabled. To see if System Restore is enabled:

- 1 Click the **Start** button and click **Control Panel**.
- 2 Click **Performance and Maintenance**.
- 3 Click **System**.
- 4 Click the **System Restore** tab.
- 5 Ensure that **Turn off System Restore** is unchecked.

Reinstalling Microsoft® Windows® XP

Before You Begin

If you are considering reinstalling the Windows XP operating system to correct a problem with a newly installed driver, first try using Windows XP Device Driver Rollback. If Device Driver Rollback does not resolve the problem, then use System Restore to return your operating system to the operating state it was in before you installed the new device driver.



NOTICE: Before performing the installation, back up all data files on your primary hard drive. For conventional hard drive configurations, the primary hard drive is the first drive detected by the computer.

To reinstall Windows XP, you need the following items:

- Dell™ *Operating System* CD
- Dell *Drivers and Utilities* CD



NOTE: The *Drivers and Utilities* CD contains drivers that were installed during assembly of the computer. Use the *Drivers and Utilities* CD or go to the Dell support site to load any required drivers.



NOTE: The *Operating System* and *Drivers and Utilities* CDs are optional and may not ship with all computers.

Reinstalling Windows XP

 **NOTICE:** You must use Windows XP Service Pack 1 or later when you reinstall Windows XP.

To reinstall Windows XP, perform all the steps in the following sections in the order in which they are listed.

The reinstallation process can take 1 to 2 hours to complete. After you reinstall the operating system, you must also reinstall the device drivers, virus protection program, and other software.

 **NOTICE:** The *Operating System* CD provides options for reinstalling Windows XP. The options can overwrite files and possibly affect programs installed on your hard drive. Therefore, do not reinstall Windows XP unless a Dell technical support representative instructs you to do so.

 **NOTICE:** To prevent conflicts with Windows XP, disable any virus protection software installed on your computer before you reinstall Windows XP. See the documentation that came with the software for instructions.

Booting From the Operating System CD

- 1 Save and close any open files and exit any open programs.
- 2 Insert the *Operating System* CD. Click **Exit** if **Install Windows XP** message appears.
- 3 Restart the computer.
- 4 Press <F12> immediately after the DELL™ logo appears.

If the operating system logo appears, wait until you see the Windows desktop, and then shut down the computer and try again.

- 5 Press the arrow keys to select **CD-ROM**, and press <Enter>.
- 6 When the **Press any key to boot from CD** message appears, press any key.

Windows XP Setup

- 1 When the **Windows XP Setup** screen appears, press <Enter> to select **To set up Windows now**.
- 2 Read the information on the **Microsoft Windows Licensing Agreement** screen, and press <F8> to accept the license agreement.
- 3 If your computer already has Windows XP installed and you want to recover your current Windows XP data, type *r* to select the repair option, and remove the CD.
- 4 If you want to install a new copy of Windows XP, press <Esc> to select that option.
- 5 Press <Enter> to select the highlighted partition (recommended), and follow the instructions on the screen.

The **Windows XP Setup** screen appears, and the operating system begins to copy files and install the devices. The computer automatically restarts multiple times.

 **NOTE:** The time required to complete the setup depends on the size of the hard drive and the speed of your computer.

-  **NOTICE:** Do not press any key when the following message appears: Press any key to boot from the CD.
- 6 When the **Regional and Language Options** screen appears, select the settings for your location and click **Next**.
 - 7 Enter your name and organization (optional) in the **Personalize Your Software** screen, and click **Next**.
 - 8 At the **Computer Name and Administrator Password** window, enter a name for your computer (or accept the one provided) and a password, and click **Next**.
 - 9 If the **Modem Dialing Information** screen appears, enter the requested information and click **Next**.
 - 10 Enter the date, time, and time zone in the **Date and Time Settings** window, and click **Next**.
 - 11 If the **Networking Settings** screen appears, click **Typical** and click **Next**.
 - 12 If you are reinstalling Windows XP Professional and you are prompted to provide further information regarding your network configuration, enter your selections. If you are unsure of your settings, accept the default selections.

Windows XP installs the operating system components and configures the computer. The computer automatically restarts.

-  **NOTICE:** Do not press any key when the following message appears: Press any key to boot from the CD.
- 13 When the **Welcome to Microsoft** screen appears, click **Next**.
 - 14 When the **How will this computer connect to the Internet?** message appears, click **Skip**.
 - 15 When the **Ready to register with Microsoft?** screen appears, select **No, not at this time** and click **Next**.
 - 16 When the **Who will use this computer?** screen appears, you can enter up to five users.
 - 17 Click **Next**.
 - 18 Click **Finish** to complete the setup, and remove the CD.
 - 19 Reinstall the appropriate drivers with the *Drivers and Utilities* CD.
 - 20 Reinstall your virus protection software.
 - 21 Reinstall your programs.

 **NOTE:** To reinstall and activate your Microsoft Office or Microsoft Works Suite programs, you need the Product Key number located on the back of the Microsoft Office or Microsoft Works Suite CD sleeve.

Using the Drivers and Utilities CD

To use the *Drivers and Utilities* CD (also known as the ResourceCD) while you are running the Windows operating system:

 **NOTE:** To access device drivers and user documentation, you must use the *Drivers and Utilities* CD while you are running Windows.

- 1 Turn on the computer and allow it to boot to the Windows desktop.
- 2 Insert the *Drivers and Utilities* CD into the CD drive.

If you are using the *Drivers and Utilities* CD for the first time on this computer, the **ResourceCD Installation** window opens to inform you that the *Drivers and Utilities* CD is about to begin installation.

- 3 Click **OK** to continue.
To complete the installation, respond to the prompts offered by the installation program.
- 4 Click **Next** at the **Welcome Dell System Owner** screen.
- 5 Select the appropriate **System Model**, **Operating System**, **Device Type**, and **Topic**.

Drivers for Your Computer

To display a list of device drivers for your computer:

- 1 Click **My Drivers** in the **Topic** drop-down menu.
The *Drivers and Utilities* CD scans your computer's hardware and operating system, and then a list of device drivers for your system configuration is displayed on the screen.
- 2 Click the appropriate driver and follow the instructions to download the driver to your computer.

To view all available drivers for your computer, click **Drivers** from the **Topic** drop-down menu.

Index

B

beep codes, 22

C

CD

operating system, 7

computer

beep codes, 22

restore to previous state, 25

conflicts

software and hardware
incompatibilities, 24

D

Dell

premier support website, 6

support site, 6

Dell Diagnostics, 17

Dell Premier Support
website, 6

Device Manager, 24

diagnostic lights, 19-20

diagnostics

beep codes, 22

Dell, 17

Drivers and Utilities CD, 5

lights, 19-20

documentation

device, 5

online, 6

Quick Reference, 5

ResourceCD, 5

User's Guide, 5

drivers

ResourceCD, 5

Drivers and Utilities CD, 5

E

error messages

beep codes, 22

diagnostic lights, 19-20

H

hardware

beep codes, 22

conflicts, 24

Dell Diagnostics, 17

Hardware Troubleshooter, 24

Help and Support Center, 7

I

IRQ conflicts, 24

L

labels

Microsoft Windows, 6

Service Tag, 6

light, 19

lights

back of computer, 20

diagnostic, 19-20

front of computer, 19

power button, 19

system, 19

M

Microsoft Windows label, 6

O

Operating System

CD, 7

Installation Guide, 7

operating system

reinstalling Windows XP, 26

Operating System CD, 7

P

- power light, 19
- problems
 - beep codes, 22
 - conflicts, 24
 - Dell Diagnostics, 17
 - diagnostic lights, 19-20
 - restore to previous state, 25

R

- reinstalling
 - Drivers and Utilities CD, 5
 - ResourceCD, 5
 - Windows XP, 26
- ResourceCD
 - Dell Diagnostics, 17

S

- Service Tag, 6
- software
 - conflicts, 24
- stand
 - attach, 10
 - remove, 10
- system lights, 19
- System Restore, 25

T

- troubleshooting
 - conflicts, 24
 - Dell Diagnostics, 17
 - diagnostic lights, 19-20
 - Hardware Troubleshooter, 24
 - Help and Support Center, 7
 - restore to previous state, 25

U

- User's Guide, 5

W

- Windows 2000
 - Device Manager, 24
 - Hardware Troubleshooter, 24
- Windows XP
 - Hardware Troubleshooter, 24
 - Help and Support Center, 7
 - reinstalling, 26
 - System Restore, 25

Dell™ OptiPlex™ 170L

Stručná referenční příručka

Modely MTC2 a DHS

www.dell.com | support.dell.com

Poznámky, upozornění a výstrahy



POZNÁMKA: POZNÁMKA obsahuje důležité informace, které vám pomohou počítač lépe využívat.



UPOZORNĚNÍ: UPOZORNĚNÍ ukazuje na možnost poškození hardwaru nebo ztráty dat a sděluje vám, jak se problému vyhnout.



POZOR: Odstavec uvozený slovem **POZOR** označuje možnost poškození majetku, zranění či smrtelného úrazu.

Pokud jste si zakoupili počítač řady Dell™ n, všechny odkazy na operační systémy Microsoft® Windows® v tomto dokumentu nejsou platné.

Disk CD *Drivers and Utilities* (ResourceCD), média s operačním systémem a *stručné referenční příručky* jsou volitelné doplňky a nemusí být dodávány se všemi počítači.

Informace v tomto dokumentu se mohou měnit bez předchozího upozornění.

© 2004 Dell Inc. Všechna práva vyhrazena.

Jakákoli reprodukce bez písemného svolení společnosti Dell Inc. je přísně zakázána.

Ochranné známky použité v textu: *Dell*, logo *DELL* logo a *OptiPlex* jsou ochranné známky společnosti Dell Inc. *Microsoft* a *Windows* jsou registrované ochranné známky společnosti Microsoft Corporation.

Jiné ochranné známky a obchodní názvy případně použité v tomto dokumentu mohou odkazovat na subjekty držící práva k těmto známkám a názvy jejich výrobků. Společnost Dell Inc. odmítá vlastnické zájmy k ochranným známkám a obchodním názvům mimo své vlastní.

Modely MTC2 a DHS

Září 2004



P/N C7558

Rev. A00

Obsah

Získání informací o počítači	37
Malý stolní počítač	40
Pohled zepředu a zezadu	40
Prvky uvnitř počítače	41
Připojování a odstraňování stojanu počítače	42
Počítač Mini-Tower	43
Pohled zepředu a zezadu	43
Prvky uvnitř počítače	44
Instalace počítače	45
Malý stolní počítač	46
Počítač Mini-tower	47
Úplná instalace	48
Malý stolní počítač	48
Počítač Mini-tower	48
Řešení problémů	49
Diagnostický program Dell Diagnostics	49
Kontrolky zařízení	51
Diagnostické kontrolky	53
Kódy zvukových signálů (pípnutí)	55
Spuštění diagnostiky pevných disků IDE Dell™	56
Řešení nekompatibilit softwaru a hardwaru	57
Použití funkce obnovení systému v operačním systému Microsoft® Windows® XP	58
Přeinstalování Microsoft® Windows® XP	60
Práce s diskem CD Drivers and Utilities	63
Rejstřík	65

Získání informací o počítači

Co hledáte?	Kde to naleznete
<ul style="list-style-type: none">• Diagnostický program pro počítač• Ovladače pro počítač• Dokumentaci k počítači• Dokumentaci k zařízení• Software Desktop System Software (DSS)	<p>Disk CD s ovladači a nástroji (Drivers and Utilities, také ResourceCD)</p> <p>Dokumentace a ovladače jsou v počítači již nainstalovány. Tento disk CD umožňuje přeinstalování ovladačů, spuštění diagnostických nástrojů Dell Diagnostics a přístup k dokumentaci.</p>  <p>Soubory readme, které můžete nalézt na disku CD, obsahují nejnovější informace o technických změnách počítače nebo odborné technické referenční materiály pro techniky či zkušené uživatele.</p> <p>POZNÁMKA: Nejnovější ovladače a aktualizace dokumentace naleznete na adrese support.dell.com.</p> <p>POZNÁMKA: Disk CD <i>Drivers and Utilities</i> je nepovinný a nemusí být dodáván se všemi počítači.</p>
<ul style="list-style-type: none">• Aktualizace a opravy operačního systému	<p>Desktop System Software</p> <p>Umístěn na disku CD <i>Drivers and Utilities</i> a serveru Dell Support na adrese support.dell.com.</p>
<ul style="list-style-type: none">• Informace o záruce• Bezpečnostní pokyny• Právní předpisy• Ergonomické zásady• Licenční ujednání s koncovým uživatelem	<p>Informační příručka produktu</p> 

Co hledáte?

- Odstraňování a výměna součástí
- Technické údaje
- Konfigurace systému
- Odstraňování a řešení problémů

- Servisní kód a kód pro expresní servis
- Licenční štítek Microsoft Windows

- Nejnovější ovladače pro počítač
- Odpovědi na technické otázky k servisu a podpoře
- Diskuse s jinými uživateli a technickou podporou
- Dokumentace k počítači

Kde to naleznete***Příručka uživatele Dell™ OptiPlex™***

*Centrum pro nápovědu a odbornou pomoc
Microsoft® Windows® XP*

- 1 Klepněte na tlačítko Start a klepněte na položku Help and Support (Nápověda a odborná pomoc).
- 2 Klepněte na položku User's and system guides (Uživatelské příručky a příručky k zařízení) a klepněte na položku User's guides (Uživatelské příručky).

Příručka uživatele je k dispozici i na disku CD Drivers and Utilities.

Licenční štítek Microsoft Windows a servisní kód

Štítky jsou umístěny na počítači.

- Servisní kód slouží k identifikaci počítače na serveru support.dell.com nebo při komunikaci s oddělením technické podpory.
- Při volání oddělení technické podpory zadejte kód pro expresní servis, podle nějž budete spojeni. Kód pro expresní servis nemusí být k dispozici ve všech zemích.

**Webový server technické podpory Dell**

Support – support.dell.com.

POZNÁMKA: Vyberte svůj region a systém přejde na příslušný server podpory.

Webový server Dell Support obsahuje několik online nástrojů jako jsou:

- Solutions (Řešení) — pokyny a tipy pro řešení problémů, články techniků a online kurzy,
- Community (Fórum uživatelů) — online diskuse s ostatními zákazníky společnosti Dell,
- Upgrades (Aktualizace) — informace o aktualizaci součástí, například pamětí, pevných disků či operačního systému,
- Customer Care (Péče o zákazníky) — kontaktní informace, stav objednávek, záruky, informace o opravách,
- Downloads (Stahování) — ovladače, dočasné opravy a aktualizace softwaru,
- Reference — dokumentace k počítačům, specifikace výrobků a bílá kniha.

Co hledáte?	Kde to naleznete
<ul style="list-style-type: none"> • Stav servisních volání a historie podpory • Nejpodrobnější technické údaje o počítači • Často kladené otázky • Stahování souborů • Podrobnosti o konfiguraci počítače • Servisní smlouva na počítač 	<p>Webový server Dell Premier Support — premiersupport.dell.com</p> <p>Webový server Dell Premier Support je přizpůsoben pro zákazníky z komerční, státní a vzdělávací sféry. Tento server nemusí být k dispozici ve všech oblastech.</p>
<ul style="list-style-type: none"> • Práce se systémem Windows XP • Dokumentace k počítači • Dokumentace k zařízení (například k modemu) 	<p>Centrum pro nápovědu a odbornou pomoc Windows</p> <ol style="list-style-type: none"> 1 Klepněte na tlačítko Start a klepněte na položku Help and Support (Nápověda a odborná pomoc). 2 Napište slovo nebo frázi popisující vzniklé potíže a klepněte na ikonu se šipkou. 3 Klepněte na téma popisující vaše potíže. 4 Postupujte podle pokynů na obrazovce.
<ul style="list-style-type: none"> • Přeinstalování operačního systému 	<p>Disk CD s operačním systémem</p> <p>Operační systém je v počítači již nainstalován. Chcete-li operační systém přeinstalovat, použijte disk CD <i>Operating System</i> (Operační systém). Pokyny naleznete v <i>příručce uživatele</i> počítače OptiPlex.</p> <div data-bbox="739 881 1002 1149" data-label="Image"> </div> <p>Po přeinstalování operačního systému použijte disk CD <i>Drivers and Utilities</i> s ovladači a nástroji a nainstalujte z něj ovladače pro zařízení dodaná s počítačem.</p> <p>Štítek s kódem operačního systému (Product Key) je umístěn na počítači.</p> <p>POZNÁMKA: Barva disku CD se liší podle objednaného operačního systému.</p> <p>POZNÁMKA: Média s operačním systémem jsou volitelná a nemusí být dodávána se všemi počítači.</p>
<ul style="list-style-type: none"> • Předpisové informace o modelu a typ kostry 	<p>DHS—model SD (small desktop)</p> <p>MTC2—model MT (mini-tower)</p>

Malý stolní počítač

Pohled zepředu a zezadu

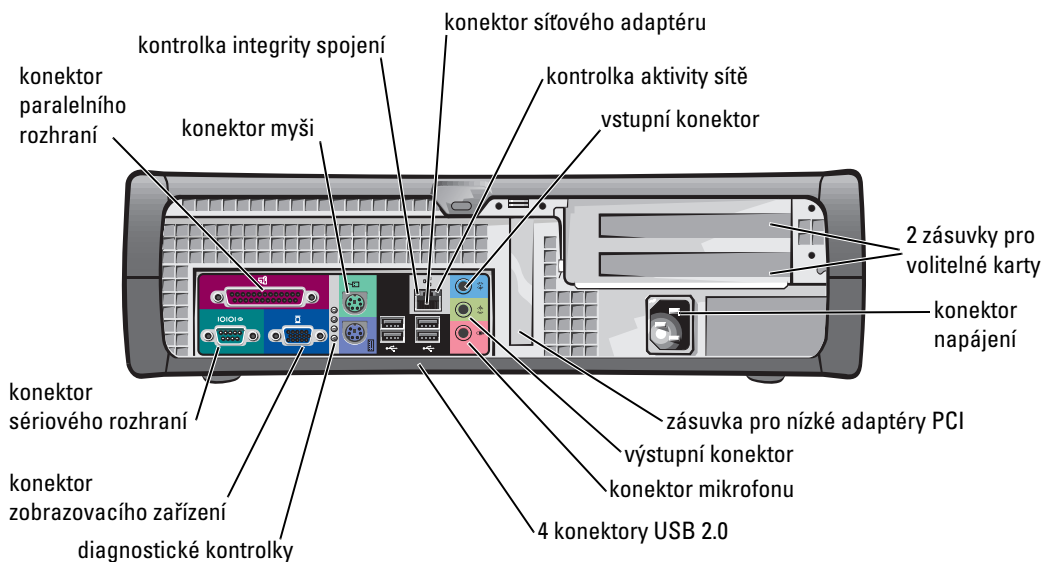
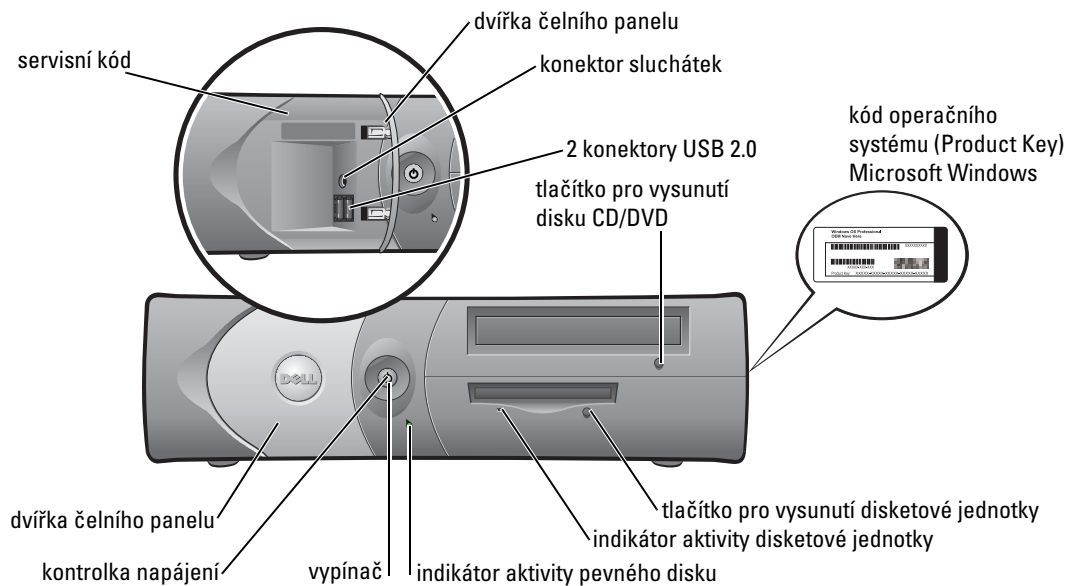

Prvky uvnitř počítače

⚠ POZOR: Před zahájením kteréhokoli postupu z tohoto oddílu si přečtěte bezpečnostní pokyny v *informační příručce produktu*.

⚠ POZOR: Abyste zabránili úrazu elektrickým proudem, odpojte při každém otevření krytu počítač od elektrické sítě.

🔄 UPOZORNĚNÍ: Kryt počítače otevírejte opatrně, abyste omylem nerozpojili kabely systémové desky.

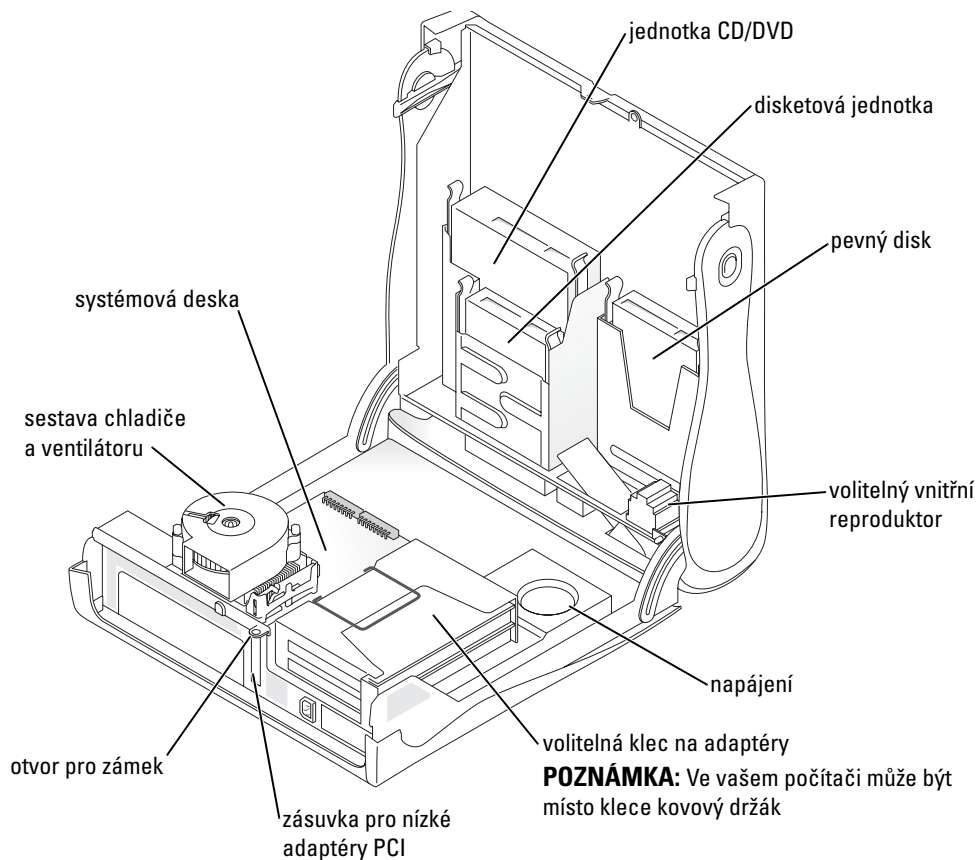

Připojování a odstraňování stojanu počítače

⚠ POZOR: Před zahájením kteréhokoli postupu z tohoto oddílu si přečtěte bezpečnostní pokyny v *informační příručce produktu*.

📌 POZNÁMKA: Umístěte počítač na měkkou podložku, abyste nepoškrábali horní kryt.

Počítač můžete používat ve vodorovné i svislé poloze.

Chcete-li počítač používat ve svislé poloze, musíte k němu připojit stojan:

- 1 Položte počítač na pravou stranu přihrádky disků dolů a připevněte stojan na původní levou stranu počítače:
 - a Podle obrázku zarovnejte velký okrouhlý otvor ve stojanu s upevňovacím tlačítkem na postranním krytu.
 - b Zarovnejte jisticí šroubek ve stojanu s otvorem v krytu a utáhněte prstový šroubek.
- 2 Otočte počítač stojanem dolů a jednotkami nahoru.

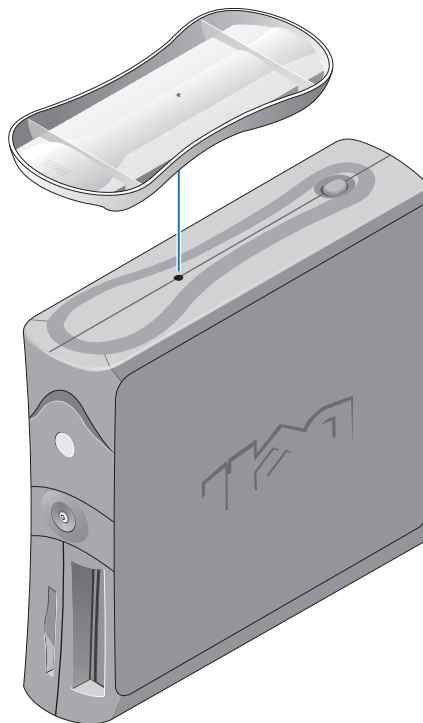

Počítač Mini-Tower

Pohled zepředu a zezadu

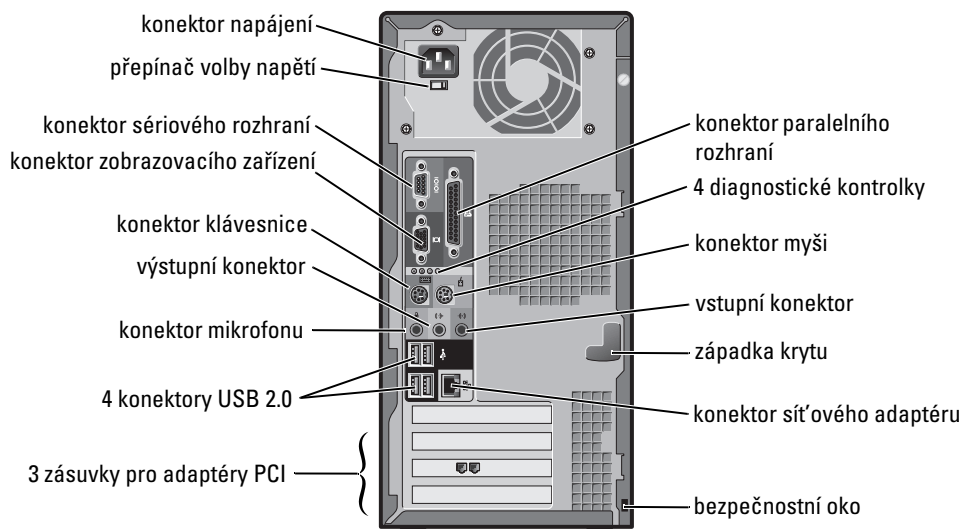
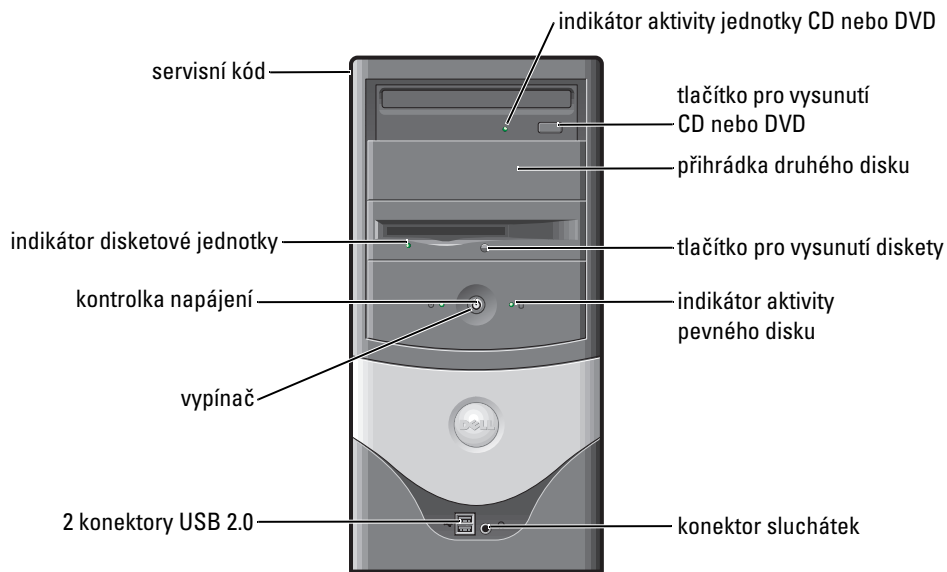

Prvky uvnitř počítače

⚠ POZOR: Před zahájením kteréhokoli postupu z tohoto oddílu si přečtěte bezpečnostní pokyny v *informační příručce produktu*.

⚠ POZOR: Abyste zabránili úrazu elektrickým proudem, odpojte při každém otevření krytu počítač od elektrické sítě.

🔄 UPOZORNĚNÍ: Kryt počítače otevírejte opatrně, abyste omylem nerozpojili kabely systémové desky.

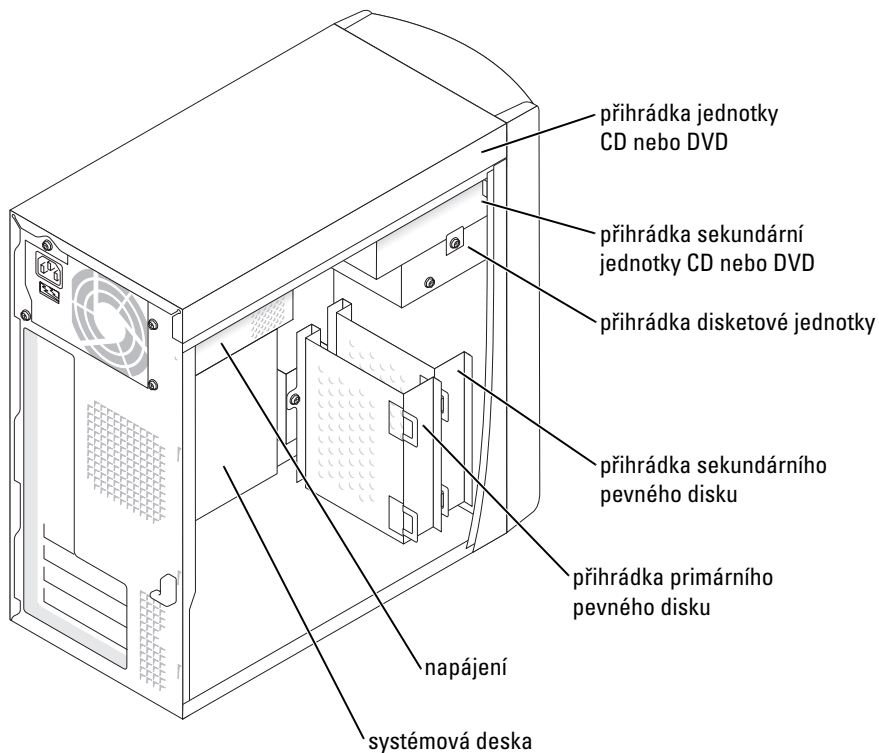

Instalace počítače

 **POZOR:** Před provedením kteréhokoli postupu z tohoto oddílu si přečtěte bezpečnostní pokyny v informační příručce produktu.

 **UPOZORNĚNÍ:** Pokud je v počítači nainstalován rozšiřující adaptér (například modem), připojte příslušný kabel k adaptéru, *nikoli* ke konektoru na zadním panelu.

Pro správné nastavení počítače musíte provést všechny kroky. Prohlédněte si ilustrace následující za pokyny.

1 Připojte klávesnici a myš.

 **UPOZORNĚNÍ:** Nepokoušejte se současně používat myš PS/2 a myš USB.

 **POZNÁMKA:** Pokud používáte myš nebo klávesnici kompatibilní s rozhraním USB, použijte konektory USB v zadní části počítače.

2 Připojte modem nebo síťový kabel.

Do síťového konektoru vložte síťový kabel, nikoli kabel telefonní linky. Pokud máte volitelný modem, připojte k němu telefonní linku.

 **UPOZORNĚNÍ:** K síťovému adaptéru nepřipojujte kabel modemu. Napětí přenášené při telefonní komunikaci může síťový adaptér poškodit.

3 Připojte monitor.

Kabel monitoru nasadte přesně na konektor a jemně ho zatlačte, abyste neohnuli vývody. Utáhněte šrouby na konektorech kabelů.

 **POZNÁMKA:** Některé monitory mají videokonektor umístěný pod zadní částí obrazovky. Informace o umístění konektoru naleznete v dokumentaci k monitoru.

4 Připojte reproduktory.

5 Připojte k počítači, monitoru a ostatním zařízením napájecí kabely a opačné konce kabelů zasuněte do elektrických zásuvek.

6 Ujistěte se, že je přepínač napájecího napětí nastaven na správnou hodnotu pro dané místo. Počítač má ruční přepínač napájecího napětí. Počítače s přepínačem napájecího napětí na zadní straně je třeba ručně nastavit na správné napájecí napětí.

 **UPOZORNĚNÍ:** Přepínač napájecího napětí nastavte na hodnotu, která je nejbližší napětí místního napájecího rozvodu. Zabráníte tak poškození počítače přepínačem napájecího napětí.

 **POZNÁMKA:** Před instalací zařízení a softwaru nedodaného s počítačem si přečtěte dokumentaci dodanou se softwarem nebo zařízením nebo u dodavatele zkontrolujte, zda je software nebo zařízení kompatibilní s vaším počítačem a operačním systémem.

Malý stolní počítač

Instalace bez adaptérů

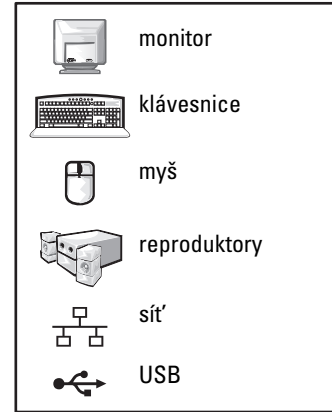
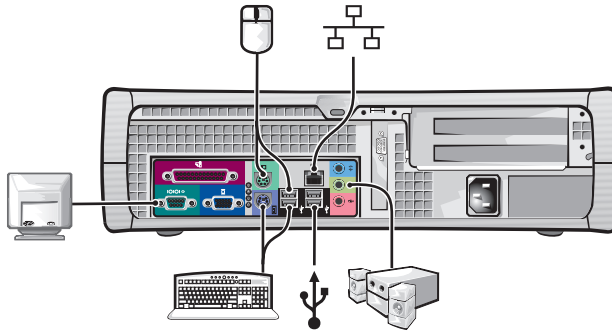

Instalace s adaptéry

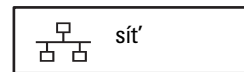
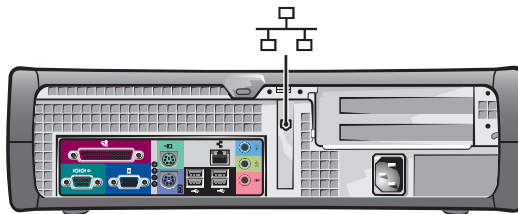

Počítač Mini-tower

Instalace bez adaptérů

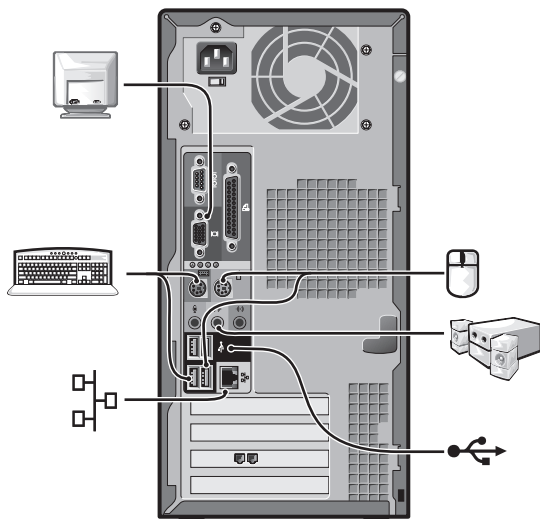

Instalace s adaptéry

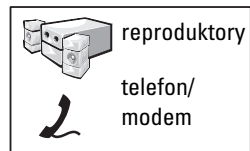
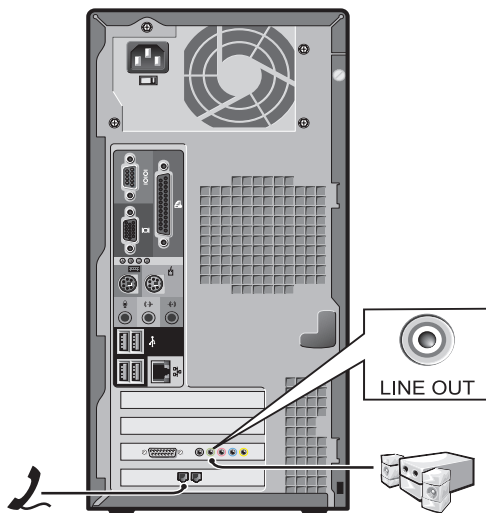

Úplná instalace

Malý stolní počítač

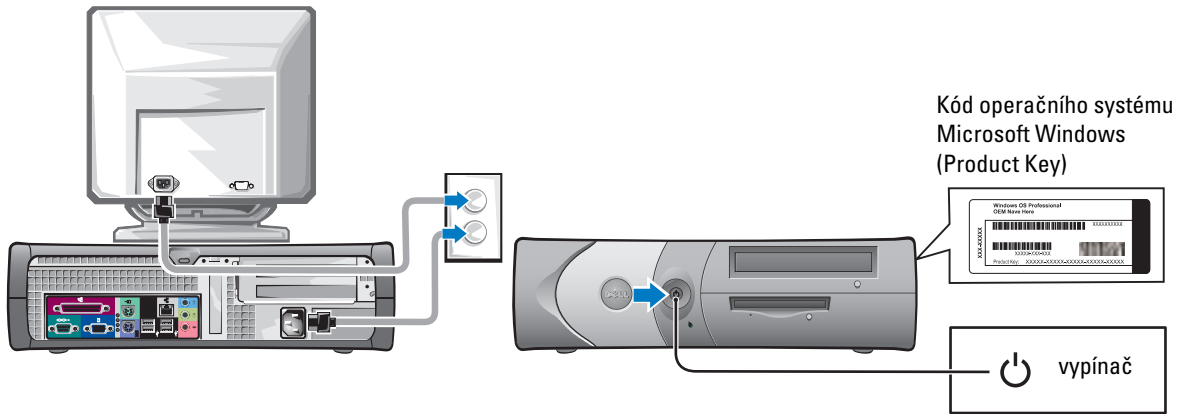

Počítač Mini-tower

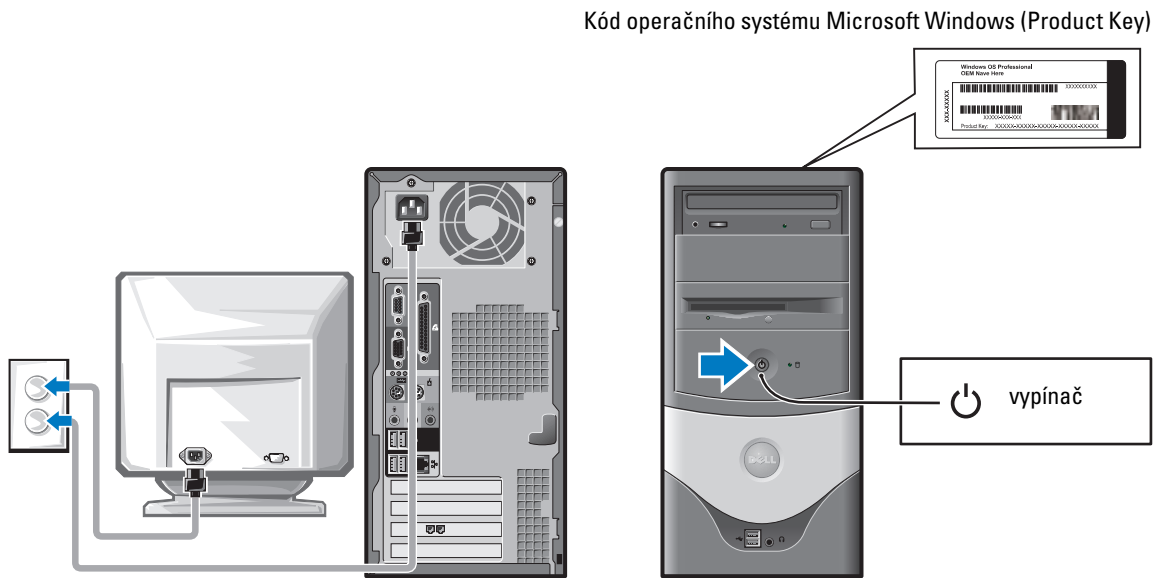

Řešení problémů

Společnost Dell nabízí několik nástrojů pomáhajících v případě, že počítač nepracuje podle očekávání. Chcete-li získat nejnovější informace o řešení problémů s počítačem, použijte webový server Dell Support na adrese support.dell.com.

Pokud dojde k potížím s počítačem, vyžadujícím pomoc společnosti Dell, запиšte si podrobný popis chyby, zvukové či světelné signály, kód pro expresní servis a servisní kód. Poté se spojte se společností Dell z místa, kde je nefungující počítač.

Příklad kódu pro expresní servis a servisního kódu naleznete v části „Získání informací o počítači“ na stránce 37.

Kód pro expresní servis: _____

Servisní kód: _____

Diagnostický program Dell Diagnostics



POZOR: Před zahájením kteréhokoli postupu z tohoto oddílu si přečtěte bezpečnostní pokyny v *informační příručce produktu*.

Kdy použít diagnostický program Dell Diagnostics

Pokud nastane problém s počítačem, proveďte kontrolní úkony uvedené v části „Řešení problémů“ v elektronické *příručce uživatele* a spusťte diagnostický program Dell Diagnostics. Teprve poté volejte technickou podporu společnosti Dell.

Tyto postupy si před zahájením práce vytiskněte.



UPOZORNĚNÍ: Diagnostický program Dell Diagnostics pracuje pouze na počítačích Dell™.

Spusťte program pro nastavení systému, prohlédněte si informace o konfiguraci počítače a zkontrolujte, zda je zařízení, které chcete zkusit, v konfiguraci uvedeno a zda je aktivní.

Z pevného disku nebo z volitelného disku CD s ovladači a nástroji (*Drivers and Utilities*, také ResourceCD) spusťte diagnostický program Dell Diagnostics.

Spuštění programu Dell Diagnostics z pevného disku

- 1 Zapněte (nebo restartujte) počítač.
- 2 Ihned po zobrazení loga DELL™ stiskněte klávesu <F12>.



POZNÁMKA: Pokud obdržíte zprávu, že nelze nalézt oddíl nástroje Diagnostics, spusťte diagnostický program Dell Diagnostics z disku CD *Drivers and Utilities* (Ovladače a nástroje).

Pokud jste čekali příliš dlouho a počítač zobrazil logo operačního systému, čekejte dále, až počítač zobrazí pracovní plochu systému Microsoft® Windows®. Potom počítač vypne a opakuje akci.

- 3 Po zobrazení seznamu zařízení pro zavádění vyberte možnost **Boot to Utility Partition** (Spustit z oddílu nástrojů) a stiskněte klávesu <Enter>.
- 4 Po zobrazení hlavní nabídky programu Dell Diagnostics vyberte typ zkoušky, kterou chcete provést.

Spuštění programu Dell Diagnostics z volitelného disku CD Drivers and Utilities

- 1 Vložte do jednotky disk *CD Drivers and Utilities* (Ovladače a nástroje).
- 2 Vypněte a znovu spustte počítač.
Ihned po zobrazení loga DELL™ stiskněte klávesu <F12>.

Pokud jste čekali příliš dlouho a počítač zobrazil logo Windows, čekejte dále, až počítač zobrazí pracovní plochu systému Windows. Potom počítač vypněte a opakujte akci.



POZNÁMKA: Následující kroky mění pořadí zařízení jednotek při zavádění pouze jednorázově. Při dalším spuštění počítač zavádí operační systém v pořadí uvedeném v nastavení systému.

- 3 Po zobrazení seznamu zařízení pro zavádění vyberte možnost **IDE CD-ROM Device** (Zařízení CD-ROM IDE) a stiskněte klávesu <Enter>.
- 4 V zaváděcí nabídce zvolte možnost **IDE CD-ROM Device** (Zařízení CD-ROM IDE).
- 5 V následující nabídce zvolte možnost **Boot from CD-ROM** (Spustit z disku CD-ROM).
- 6 Stisknutím klávesy 1 spustte nabídku ResourceCD.
- 7 Stisknutím klávesy 2 spustte program Dell Diagnostics.
- 8 V seznamu vyberte položku **Run the Dell 32-bit Diagnostics** (Spustit 32bitovou diagnostiku Dell). Je-li uvedeno více verzí, vyberte verzi odpovídající vašemu počítači.
- 9 Po zobrazení hlavní nabídky programu Dell Diagnostics vyberte typ zkoušky, kterou chcete provést.

Hlavní nabídka programu Dell Diagnostics

- 1 Po zobrazení hlavní nabídky programu Dell Diagnostics klepněte na tlačítko požadované činnosti.

Možnost	Funkce
Express Test (Expresní zkouška)	Provede rychlou zkoušku zařízení. Tato zkouška obvykle trvá 10 až 20 minut a nevyžaduje žádný zásah obsluhy. Expresní zkoušku je vhodné spustit nejdříve, zvýší totiž možnost rychlého nalezení problému.
Extended Test (Podrobná zkouška)	Provede důkladnou zkoušku zařízení. Tato zkouška obvykle trvá nejméně hodinu a vyžaduje opakované reagování na otázky.
Custom Test (Vlastní zkouška)	Zkouší konkrétní zařízení. Spuštěné zkoušky můžete přizpůsobovat svým potřebám.
Symptom Tree (Strom příznaků)	Obsahuje nejběžnější příznaky a umožňuje vybrat zkoušku odpovídající existujícím potížím.

- 2 Pokud během zkoušky dojde k chybě, zobrazí počítač na monitoru kód chyby a zprávu popisující vzniklý problém. Kód chyby a popis problému si opište a poté postupujte podle pokynů na obrazovce.

Pokud chybu nedokážete napravit, obraťte se na společnost Dell.



POZNÁMKA: V horní části všech zkušebních obrazovek je uveden servisní kód počítače. Při spojení se společností Dell vás technik podpory o servisní kód požádá.

- 3 Pokud spouštíte zkoušku Custom Test (Vlastní zkouška) nebo Symptom Tree (Strom příznaků), klepněte na příslušnou kartu podle popisu v následující tabulce.

Karta	Funkce
Results (Výsledky)	Zobrazuje výsledky zkoušky a případně zjištěné chyby.
Errors (Chyby)	Zobrazuje zjištěné chyby, chybové kódy a popis problému.
Help (Nápověda)	Popisuje zkoušky a může obsahovat požadavky pro spuštění zkoušky.
Configuration (Konfigurace)	Zobrazí konfiguraci hardwaru pro vybrané zařízení. Program Dell Diagnostics zjistí informace o konfiguraci všech zařízení z konfiguračního programu, z paměti a pomocí různých vnitřních zkoušek. Informace zobrazí v seznamu zařízení v levé části obrazovky. V seznamu nemusí být uvedena všech součástí nainstalovaných v počítači nebo k němu připojených.
Parameters (Parametry)	Umožňuje přizpůsobovat zkoušky změnou nastavení.

- 4 Pokud jste program Dell Diagnostics spustili z disku CD s ovladači a nástroji (*Drivers and Utilities*), vyjměte po ukončení zkoušek disk CD z jednotky.
- 5 Uzavřením zkušební obrazovky se vrátte do hlavní nabídky. Chcete-li ukončit diagnostický program a znovu spustit počítač, zavřete obrazovku s hlavní nabídkou (Main Menu).

Kontroly zařízení

Problém s počítačem může označovat kontrolka napájení.



Kontrolka napájení	Popis problému	Návrh řešení
Zeleně svítí	Napájení je zapnuto a počítač normálně pracuje.	Není třeba žádná akce.
Zeleně bliká	Počítač je v režimu spánku (Microsoft® Windows® 2000 a Windows XP).	Počítač můžete probudit stisknutím vypínače, pohybem myši nebo stisknutím klávesy na klávesnici.
Několikrát zeleně zabliká a zhasne	Došlo k chybě konfigurace.	V části „Diagnostické kontroly“ na stránce 53 zkontrolujte, zda kontroly nepopisují konkrétní chybu.



Kontrolka napájení	Popis problému	Návrh řešení
Svítl žlutě	Diagnostický program Dell Diagnostics provádí zkoušku nebo je poškozeno nebo nesprávně nainstalováno zařízení na systémové desce.	Pokud běží zkouška programu Dell Diagnostics, nechte ji dokončit. V části „Diagnostické kontrolky“ na stránce 53 zkontrolujte, zda kontrolky nepopisují konkrétní chybu. Pokud počítač nezavádí operační systém, požádejte o technickou pomoc společnost Dell.
Žlutě bliká	Došlo k poruše zdroje napájení nebo systémové desky.	V části „Diagnostické kontrolky“ na stránce 53 zkontrolujte, zda kontrolky nepopisují konkrétní chybu. Přečtěte si část „Potíže s napájením“ v elektronické příručce uživatele.
Při zkoušce po spuštění (POST) svítí zeleně a vydává zvukový signál	Došlo k potížím při spouštění systému BIOS.	Pokyny k diagnostice zvukových signálů naleznete v části „Kódy zvukových signálů (pípnutí)“ na stránce 55. V části „Diagnostické kontrolky“ na stránce 53 také zkontrolujte, zda kontrolky nepopisují konkrétní chybu.
Při zkoušce po spuštění svítí kontrolka napájení zeleně a současně počítač nevydává zvukový signál a monitor nesvítl	Může být poškozen nebo nesprávně nainstalován monitor nebo grafický adaptér.	V části „Diagnostické kontrolky“ na stránce 53 zkontrolujte, zda kontrolky nepopisují konkrétní chybu.
Při zkoušce po spuštění svítí kontrolka napájení zeleně a současně počítač nevydává zvukový signál, ale zablokuje se	Může být poškozeno zařízení integrované na systémové desce.	V části „Diagnostické kontrolky“ na stránce 53 zkontrolujte, zda kontrolky nepopisují konkrétní chybu. Pokud problém nelze identifikovat, požádejte o technickou pomoc společnost Dell.



Diagnostické kontrolky

 **POZOR:** Před zahájením kteréhokoli postupu z tohoto oddílu si přečtěte bezpečnostní pokyny v informační příručce produktu.

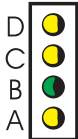
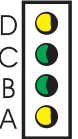
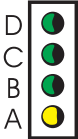
Při řešení problémů pomáhají čtyři kontrolky na zadním panelu, které jsou označeny písmeny „A“, „B“, „C“ a „D“. Kontrolky mohou svítit žlutě nebo zeleně. Při normálním spouštění počítače se kódy (signály) kontrolky po dokončení zavádění změní. Pokud při zavádění systému proběhne zkouška po spuštění (POST) úspěšně, rozsvítí se všechny čtyři kontrolky zeleně. Pokud během zkoušky po spuštění dojde k poruše počítače, může signál zobrazený kontrolkami napomoci při zjišťování, kde se během procesu zavádění počítač zastavil.

Světelný signál	Popis problému	Návrh řešení
	Počítač je normálně vypnut nebo možná došlo k selhání před zaváděním systému BIOS.	<ul style="list-style-type: none">Zkontrolujte, zda je počítač zapojen do funkční elektrické zásuvky a zda jste stiskli vypínač.
	Možná došlo k poruše procesoru.	<ul style="list-style-type: none">Přeinstalujte procesor a znovu spusťte počítač.
	Byly zjištěny paměťové moduly, ale došlo k poruše paměti.	<ul style="list-style-type: none">Pokud máte nainstalován jeden paměťový modul, přeinstalujte ho a znovu spusťte počítač.Pokud máte nainstalovány dva paměťové moduly, vyjměte je, nainstalujte jeden modul a znovu spusťte počítač. Pokud se počítač spustí normálně, nainstalujte i druhý modul.Je-li to možné, instalujte do počítače funkční paměťové moduly jednoho typu.Pokud potíže potrvají, obraťte se na společnost Dell.

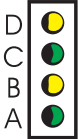
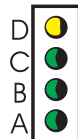
Světelný signál	Popis problému	Návrh řešení
 <p>D žlutá C žlutá B zelená A žlutá</p>	Možná došlo k chybě rozšiřovací karty PCI.	<ul style="list-style-type: none"> • Vyměňte kartu PCI (nikoli videoadaptér) a znovu spusťte počítač. Tak zjistíte, zda nedochází ke konfliktu. • Pokud potíže potrvají, vraťte vyjmutou kartu, vyměňte jinou kartu a znovu spusťte počítač. • Tento postup opakujte pro všechny karty. Pokud se počítač spustí normálně, vyřešte případné potíže konfliktu prostředků pro poslední vyjmutou kartu (viz část „Řešení nekompatibilit softwaru a hardwaru“ na stránce 57). • Jednu kartu po druhé přesouvejte do jiné zásuvky PCI a po každém přesunutí znovu spusťte počítač. • Pokud potíže potrvají, obraťte se na společnost Dell.
 <p>D žlutá C zelená B zelená A žlutá</p>	Možná došlo k poruše jednotky IDE.	<ul style="list-style-type: none"> • Znovu usadte všechny napájecí a datové kabely jednotky IDE a znovu spusťte počítač.
 <p>D zelená C zelená B zelená A žlutá</p>	Možná došlo k poruše rozhraní USB.	<ul style="list-style-type: none"> • Přeinstalujte všechna zařízení USB, zkontrolujte připojení kabelů a znovu spusťte počítač.
 <p>D žlutá C žlutá B žlutá A zelená</p>	Nebyly nalezeny žádné paměťové moduly.	<ul style="list-style-type: none"> • Přeinstalujte všechny paměťové moduly a znovu spusťte počítač. • Chcete-li se ujistit, že není vadný paměťový konektor, vyjměte všechny paměťové moduly, vraťte jeden paměťový modul (pokud počítač podporuje práci s jedním modulem) a znovu spusťte počítač. Pokud se počítač spustí normálně, přemístěte paměťový modul do jiného konektoru a znovu spusťte počítač. Pokračujte, dokud nenaleznete vadný konektor nebo nenainstalujete všechny moduly zpět bez chyby.

Světelný signál	Popis problému	Návrh řešení
	<p>Byly zjištěny paměťové moduly, ale došlo k chybě konfigurace nebo kompatibility paměti.</p>	<ul style="list-style-type: none"> Zkontrolujte, zda neplatí nějaký zvláštní požadavek na umístění paměťového modulu do konektoru (další informace naleznete v části Paměť v příručce uživatele). Zkontrolujte, zda jsou instalované paměťové moduly kompatibilní s počítačem. Pokud potíže potvrzují, obraťte se na společnost Dell.
	<p>Došlo k jiné poruše.</p>	<ul style="list-style-type: none"> Zkontrolujte, zda jsou kabely všech nainstalovaných pevných disků správně připojeny k systémové desce. Zkontrolujte chybovou zprávu, která je zobrazena na monitoru. Pokud potíže potvrzují, obraťte se na společnost Dell.
	<p>Počítač po úvodních zkouškách POST normálně pracuje.</p>	<ul style="list-style-type: none"> Žádné.

Kódy zvukových signálů (pípnutí)

Pokud nelze chyby nebo potíže během spouštění zobrazit na monitoru, může počítač vydat zvukový signál. Řada pípnutí, zvaná zvukový signál, problém popisuje. Příkladem zvukového signálů (kód 1-3-1) může být jedno pípnutí, skupina tří pípnutí a jedno pípnutí. Tato posloupnost sděluje, že má počítač potíže s pamětí.

Pokud počítač během spouštění vydá zvukový signál:

- Zapište si zvukový signál.
- Složitější problémy můžete identifikovat podle popisu v části „Diagnostický program Dell Diagnostics“ na stránce 49.
- Požádejte společnost Dell o technickou pomoc.

Kód	Příčina	Kód	Příčina
1-1-2	Porucha registru procesoru	3-1-4	Porucha pomocného registru masky přerušení
1-1-3	Selhání čtení nebo zápisu do paměti NVRAM	3-2-2	Selhání zavádění vektoru přerušení
1-1-4	Chyba kontrolního součtu paměti ROM systému BIOS	3-2-4	Selhání zkoušky řadiče klávesnice

Kód	Příčina	Kód	Příčina
1-2-1	Porucha programovatelného měřiče časových intervalů	3-3-1	Výpadek napájení paměti NVRAM
1-2-2	Selhání inicializace kanálu DMA	3-3-2	Neplatná konfigurace paměti NVRAM
1-2-3	Porucha čtení nebo zápisu do stránkového registru DMA	3-3-4	Selhání zkoušky obrazové paměti
1-3	Selhání zkoušky obrazové paměti	3-4-1	Selhání inicializace obrazovky
1-3-1 až 2-4-4	Nesprávná identifikace nebo použití paměti	3-4-2	Selhání přepisování obrazovky
3-1-1	Porucha pomocného registru DMA	3-4-3	Selhání hledání obrazové paměti ROM
3-1-2	Porucha hlavního registru DMA	4-2-1	Chybí impuls časovače
3-1-3	Porucha hlavního registru masky přerušení	4-2-2	Selhání vypnutí
4-2-3	Porucha brány A20	4-4-1	Selhání zkoušky sériového nebo paralelního portu
4-2-4	Neočekávané přerušení v chráněném režimu	4-4-2	Selhání dekomprimace kódu do stínované paměti
4-3-1	Porucha paměti nad adresou 0FFFFh	4-4-3	Selhání zkoušky matematického koprocessoru
4-3-3	Porucha počítadla čipu časovače 2	4-4-4	Selhání zkoušky mezipaměti
4-3-4	Zastavené hodiny		

Spuštění diagnostiky pevných disků IDE Dell™

Dell IDE Hard-Drive Diagnostics je nástroj, který vyzkouší pevný disk a pokusí se vyřešit nebo potvrdit selhání pevného disku.

- 1 Zapněte počítač (je-li počítač zapnut, restartujte ho).
- 2 Jakmile se v pravém horním rohu obrazovky objeví údaj F2 = Setup, stiskněte klávesy <Ctr><Alt><D>.
- 3 Postupujte podle pokynů na obrazovce.

Přečtěte si část „Potíže s pevným diskem“ v části „Řešení problémů“ v příručce uživatele.

Řešení nekompatibilit softwaru a hardwaru

Pokud při instalaci operačního systému není nějaké zařízení zjištěno nebo pokud je zjištěno, ale je nesprávně nakonfigurováno, můžete nekompatibilitu vyřešit nástrojem Hardware Troubleshooter. V operačním systému Microsoft® Windows® 2000 můžete nekompatibility řešit i ve správci zařízení.

Windows XP

Řešení nekompatibilit nástrojem Hardware Troubleshooter:

- 1 Klepněte na tlačítko Start a klepněte na položku Help and Support (Nápověda a odborná pomoc).
- 2 Do pole Search (Hledat) napište hardware troubleshooter (poradce při potížích s hardwarem) a klepnutím na šipku zahajte hledání.
- 3 V seznamu Search Results (Výsledky hledání) klepněte na položku Hardware Troubleshooter (Poradce při potížích s hardwarem).
- 4 V seznamu Hardware Troubleshooter (Poradce při potížích s hardwarem) klepněte na položku I need to resolve a hardware conflict on my computer (Potřebuji vyřešit konflikt hardwaru v počítači) a klepněte na tlačítko Next (Další).

Windows 2000

Řešení nekompatibilit nástrojem Správce zařízení:

- 1 Klepněte na tlačítko Start, ukažte na položku Settings (Nastavení) a poté klepněte na položku Control Panel (Ovládací panely).
- 2 V okně Control Panel (Ovládací panely) poklepejte na ikonu System (Systém).
- 3 Klepněte na kartu Hardware.
- 4 Klepněte na tlačítko Device Manager (Správce zařízení).
- 5 Klepněte na nabídku View (Zobrazit) a klepněte na položku Resources by connection (Prostředky podle připojení).
- 6 Poklepejte na položku Interrupt request (IRQ) (Požadavek přerušování (IRQ)).
Nesprávně nakonfigurovaná zařízení jsou označena žlutým vykřičníkem (!) nebo, pokud bylo zařízení vypnuto, červeným znakem x.
- 7 Poklepáním na zařízení označené vykřičníkem otevřete okno Properties (Vlastnosti).
Ve stavové oblasti Device (Zařízení) v dialogovém okně Properties (Vlastnosti) jsou uvedeny adaptéry nebo zařízení, která je třeba překonfigurovat.
- 8 Zařízení překonfigurujte nebo je odeberte ze správce zařízení. Informace o konfiguraci naleznete v dokumentaci dodané se zařízením.

Řešení nekompatibilit nástrojem Hardware Troubleshooter:

- 1 Klepněte na tlačítko Start a klepněte na položku Help (Nápověda).
- 2 Na kartě Contents (Obsah) klepněte na možnost Troubleshooting and Maintenance (Poradci při potížích a údržba), klepněte na položku Windows 2000 troubleshooters (Poradci při potížích se systémem Windows 2000) a klepněte na položku Hardware.

V seznamu Hardware Troubleshooter (Poradce při potížích s hardwarem) klepněte na položku I need to resolve a hardware conflict on my computer (Potřebuji vyřešit konflikt hardwaru v počítači) a klepněte na tlačítko Next (Další).

Použití funkce obnovení systému v operačním systému Microsoft® Windows® XP

Operační systém Microsoft® Windows® XP obsahuje funkci obnovení systému umožňující vrátit počítač do dřívějšího funkčního stavu (bez ovlivnění dat), pokud změna hardwaru nebo softwaru či změna nastavení systému převedla počítač do nežádoucího provozního stavu. Informace o práci s funkcí obnovení systému naleznete v centru pro nápovědu a odbornou pomoc.

 **UPOZORNĚNÍ:** Datové soubory pravidelně zálohujte. Funkce obnovení systému datové soubory nesleduje ani je neobnovuje.

Vytvoření bodu obnovení

- 1 Klepněte na tlačítko Start a klepněte na položku Help and Support (Nápověda a odborná pomoc).
- 2 Klepněte na možnost System Restore (Obnovení systému).
- 3 Postupujte podle pokynů na obrazovce.

Vrácení počítače do předchozího stavu

 **UPOZORNĚNÍ:** Před obnovováním počítače uložte a zavřete všechny otevřené soubory a ukončete všechny aplikace. Až do dokončení obnovení systému neměňte, neotevírejte ani neodstraňujte žádné soubory ani programy.

- 1 Klepněte na tlačítko Start, ukažte na položku All Programs (Všechny programy) → Accessories (Příslušenství) → System Tools (Systémové nástroje) a klepněte na položku System Restore (Obnovení systému).
- 2 Zkontrolujte, zda je zaškrtnuto políčko Restore my computer to an earlier time (Obnovit předchozí stav počítače) a klepněte na tlačítko Next (Další).
- 3 Klepněte na datum, ke kterému chcete počítač obnovit.

V dialogovém okně Select a Restore Point (Vyberte bod obnovení) je zobrazen kalendář, ve kterém můžete prohlížet a vybírat body obnovení. Všechna data, pro která je k dispozici bod obnovení, jsou zobrazena tučně.

- 4 Vyberte bod obnovení a klepněte na tlačítko Next (Další).

Pokud je pro dané datum k dispozici pouze jeden bod obnovení, program ho automaticky vybere. Pokud je k dispozici více bodů obnovení, klepněte na bod obnovení, který chcete použít.

- 5 Klepněte na tlačítko Next (Další).

Až funkce obnovení systému dokončí shromažďování dat, zobrazí systém dialogové okno Restoration Complete (Dokončení obnovení) a počítač automaticky restartuje.

- 6 Po restartování počítače klepněte na tlačítko OK.

Chcete-li použít jiný bod obnovení, můžete použít stejný postup pro jiný bod nebo obnovení vrátit.

Vrácení posledního obnovení systému



UPOZORNĚNÍ: Před vrácením posledního obnovení systému uložte a zavřete všechny otevřené soubory a ukončete všechny aplikace. Až do dokončení obnovení systému neměňte, neotevírejte ani neodstraňujte žádné soubory ani programy.

- 1 Klepněte na tlačítko Start, ukažte na položku All Programs (Všechny programy) → Accessories (Příslušenství) → System Tools (Systémové nástroje) a klepněte na položku System Restore (Obnovení systému).
- 2 Klepněte na možnost Undo my last restoration (Vzít poslední obnovení zpět) a klepněte na tlačítko Next (Další).
- 3 Klepněte na tlačítko Next (Další).
Systém zobrazí obrazovku System Restore (Obnovení systému) a restartuje počítač.
- 4 Po restartování počítače klepněte na tlačítko OK.

Zapnutí funkce obnovení systému

Pokud přeinstalujete operační systém Windows XP a máte k dispozici méně než 200 MB místa na pevném disku, bude funkce obnovení systému automaticky vypnuta. Kontrola zapnutí funkce obnovení systému:

- 1 Klepněte na tlačítko Start a klepněte na položku Control Panel (Ovládací panely).
- 2 Klepněte na položku Performance and Maintenance (Výkon a údržba).
- 3 Klepněte na tlačítko System (Systém).
- 4 Klepněte na kartu System Restore (Obnovení systému).
- 5 Zkontrolujte, zda není zaškrtnuto políčko Turn off System Restore (Vypnout nástroj Obnovení systému).

Přinstalování Microsoft® Windows® XP

Než začnete

Pokud uvažujete o přinstalování Windows XP kvůli potížím s novým ovladačem, zkuste nejprve použít funkci vracení předchozích ovladačů Windows XP (Device Driver Rollback). Pokud funkce vracení předchozích ovladačů potíže nevyřeší, vraťte operační systém do stavu před instalací nového ovladače zařízením nástrojem System Restore (Obnovení systému).

 **UPOZORNĚNÍ:** Před instalací zálohujte všechny datové soubory z primárního pevného disku. Při běžné konfiguraci je primárním pevným diskem jednotka, kterou počítač nalezne jako první.

K přinstalování Windows XP potřebujete tyto položky:

- Disk CD s operačním systémem Dell™ *Operating System*
- Disk CD s ovladači a nástroji (*Dell Drivers and Utilities*)

 **POZNÁMKA:** Na disku CD *Drivers and Utilities* jsou ovladače, které byly nainstalovány při výrobě počítače. Použijte disk CD *Drivers and Utilities* nebo navštivte server Dell Support, kde jsou k dispozici všechny potřebné ovladače.

 **POZNÁMKA:** Disky CD *Operating System* a *Drivers and Utilities* jsou volitelné a nemusí být dodávány se všemi počítači.

Přinstalování Windows XP

 **UPOZORNĚNÍ:** Při přinstalování Windows XP musíte použít aktualizaci Service Pack 1 nebo novější.

Chcete-li přinstalovat operační systém Windows XP, použijte v uvedeném pořadí následující postupy.

Přinstalování může trvat 1 až 2 hodiny. Po přinstalování operačního systému musíte přinstalovat i ovladače zařízení, antivirový program a ostatní software.

 **UPOZORNĚNÍ:** K přinstalování operačního systému Windows XP slouží disk CD s *operačním systémem*. Jeho možnosti mohou přepsat soubory a ovlivnit programy nainstalované na pevném disku. Proto není přinstalování operačního systému Windows XP doporučeno, pokud vás k němu nevyzve pracovník střediska technické podpory společnosti Dell.

 **UPOZORNĚNÍ:** Konfliktům s operačním systémem Windows XP zabráníte, když před přinstalováním vypnete antivirové programy nainstalované v počítači. Pokyny naleznete v dokumentaci dodané se softwarem.

Spuštění počítače z disku CD s operačním systémem

- 1 Uložte a zavřete všechny otevřené soubory a ukončete všechny programy.
- 2 Vložte disk CD s *operačním systémem*. Pokud systém zobrazí zprávu Install Windows XP (Instalovat systém Windows XP), klepněte na možnost Exit (Konec).
- 3 Znovu spusťte počítač.

- 4 Ihned po zobrazení loga DELL™ stiskněte klávesu <F12>. Pokud počítač zobrazil logo operačního systému, čekejte dále, až počítač zobrazí pracovní plochu systému Windows. Poté počítač vypněte a opakujte spuštění.
- 5 Šípkami vyberte možnost CD-ROM a stiskněte klávesu <Enter>.
- 6 Až počítač zobrazí zprávu *Press any key to boot from CD* (Stisknutím libovolné klávesy spustíte systém z disku CD), stiskněte libovolnou klávesu.

Instalace Windows XP

- 1 Po zobrazení dialogového okna Windows XP Setup (Instalace Windows XP) vyberte klávesou <Enter> možnost *To set up Windows now* (Nainstalovat Windows nyní).
- 2 Přečtěte si informace uvedené v dialogovém okně *Microsoft Windows Licensing Agreement* (Licenční smlouva Microsoft Windows) a stisknutím klávesy <F8> potvrďte souhlas s licenční smlouvou.
- 3 Pokud je operační systém Windows XP v počítači již nainstalován a chcete zachovat aktuální data systému Windows XP, vyberte stisknutím klávesy *r* možnost *repair* (opravit) a vyjměte disk CD z jednotky.
- 4 Chcete-li nainstalovat novou kopii systému Windows XP, vyberte příslušnou možnost stisknutím klávesy <Esc>.
- 5 Stisknutím klávesy <Enter> vyberte zvýrazněný oddíl (doporučeno) a postupujte podle pokynů na obrazovce.

Počítač zobrazí dialogové okno *Windows XP Setup* (Instalace Windows XP) a operační systém začne kopírovat soubory a instalovat zařízení. Počítač se několikrát automaticky restartuje.





POZNÁMKA: Doba instalace závisí na velikosti pevného disku a rychlosti počítače.



UPOZORNĚNÍ: Po zobrazení následující zprávy netiskněte žádnou klávesu: *Press any key to boot from the CD* (Stisknutím libovolné klávesy spustíte systém z disku CD).

- 6 Po zobrazení dialogového okna *Regional and Language Options* (Místní a jazyková nastavení) vyberte požadované nastavení a klepněte na tlačítko *Next* (Další).
- 7 Na obrazovce *Personalize Your Software* (Zadání osobních údajů) zadejte své jméno a organizaci (nepovinný údaj) a klepněte na tlačítko *Next* (Další).
- 8 V okně *Computer Name and Administrator Password* (Název počítače a heslo správce) zadejte název počítače (nebo vyberte jeden z nabídnutých) a heslo a klepněte na tlačítko *Next* (Další).
- 9 Pokud systém zobrazí dialogové okno *Modem Dialing Information* (Informace o vytáčení), zadejte požadované informace a klepněte na tlačítko *Next* (Další).

- 10 V okně **Date and Time Settings** (Datum a čas) zadejte datum, čas a časové pásmo a klepněte na tlačítko **Next** (Další).
 - 11 Pokud systém zobrazí dialogové okno **Networking Settings** (Nastavení sítě), klepněte na možnost **Typical** (Typická) a klepněte na tlačítko **Next** (Další).
 - 12 Pokud vás instalační program při přestavování Windows XP vyzve k zadání dalších informací o konfiguraci sítě, zadejte požadované hodnoty. Pokud si nastavením nejste jisti, použijte výchozí nastavení.
Systém Windows XP začne instalovat součásti operačního systému a konfigurovat počítač. Počítač se automaticky restartuje.
-  **UPOZORNĚNÍ:** Po zobrazení následující zprávy netiskněte žádnou klávesu: **Press any key to boot from the CD** (Stisknutím libovolné klávesy spust'te systém z disku CD).
- 13 Na úvodní obrazovce **Welcome to Microsoft** (Vítá vás operační systém Microsoft) klepněte na tlačítko **Next** (Další).
 - 14 Po zobrazení dotazu **How will this computer connect to the Internet?** (Jak je tento počítač připojen k síti Internet?) klepněte na tlačítko **Skip** (Přeskočit).
 - 15 Po zobrazení dialogového okna **Ready to register with Microsoft?** (Registrace u společnosti Microsoft) vyberte možnost **No, not at this time** (Nyní ne) a klepněte na tlačítko **Next** (Další).
 - 16 Na obrazovce **Which computer is this?** (O který počítač jde?) můžete zadat až 5 uživatelů.
 - 17 Klepněte na tlačítko **Next** (Další).
 - 18 Klepnutím na tlačítko **Finish** (Dokončit) ukončete instalaci a vyjměte disk CD.
 - 19 Z disku CD *Drivers and Utilities* přeinstalujte potřebné ovladače.
 - 20 Přeinstalujte antivirový software.
 - 21 Přeinstalujte ostatní programy.
-  **POZNÁMKA:** K přestavování a aktivaci programů sady Microsoft Office nebo Microsoft Works Suite potřebujete kód Product Key umístěný na zadní straně obalu CD s programy Microsoft Office nebo Microsoft Works Suite.

Práce s diskem CD Drivers and Utilities

Práce s diskem s ovladači a nástroji (*Drivers and Utilities*, také ResourceCD) v operačním systému Windows:



POZNÁMKA: Chcete-li hledat ovladače zařízení nebo číst dokumentaci, musíte disk CD *Drivers and Utilities* použít při spuštěném operačním systému Windows.

- 1 Zapněte počítač a nechejte spustit pracovní plochu Windows.
- 2 Do jednotky CD vložte kompaktní disk *Drivers and Utilities*.
Pokud disk CD *Drivers and Utilities* používáte v tomto počítači poprvé, otevře systém instalační okno **ResourceCD Installation** (Instalace ResourceCD) s informací, že bude zahájena instalace disku CD *Drivers and Utilities*.
- 3 Pokračujte klepnutím na tlačítko OK.
Pokračujte podle pokynů instalačního programu a instalace bude dokončena.
- 4 Na obrazovce **Welcome Dell System Owner** (Vítejte u svého počítače Dell) klepněte na tlačítko **Next** (Další).
- 5 V nabídkách **System Model** (Model), **Operating System** (Operační systém), **Device Type** (Typ zařízení) a **Topic** (Téma) vyberte odpovídající hodnoty.

Ovladače pro počítač

Zobrazení seznamu ovladačů zařízení pro váš počítač:

- 1 V nabídce **Topic** (Téma) klepněte na položku **My Drivers** (Ovladače pro tento počítač).
Disk CD *Drivers and Utilities* prohlédne hardware a operační systém počítače a poté zobrazí seznam ovladačů zařízení pro danou konfiguraci.
- 2 Klepněte na požadovaný ovladač a podle zobrazených pokynů ho přeneste do počítače.

Chcete-li zobrazit všechny ovladače pro váš počítač, klepněte v rozevírací nabídce **Topic** (Téma) na položku **Drivers** (Ovladače).

Rejstřík

C

CD

operační systém, 39

CD s ovladači a nástroji, 37

centrum pro nápovědu
a odbornou pomoc, 39

chybové zprávy

diagnostické kontrolky, 51, 53
zvukové signály, 55

D

Dell

server podpory, 38
webový server premier
support, 39

Dell Diagnostics, 49

Dell Premier Support, webový
server, 39

diagnostické kontrolky, 51, 53

diagnostika

CD s ovladači a nástroji, 37
Dell, 49
kontrolky, 51, 53
zvukové signály, 55

disk CD s operačním
systémem, 39

dokumentace

elektronická, 38-39
ResourceCD, 37
Stručná referenční příručka, 37
uživatelská příručka, 38
zařízení, 37

H

hardware

Dell Diagnostics, 49
konflikty, 57
zvukové signály, 55

Hardware Troubleshooter, 57

I

IRQ, konflikty, 57

K

konflikty

nekompatibility softwaru
a hardwaru, 57

kontrolka napájení, 51

kontrolky

diagnostické, 51, 53
přední část počítače, 51
systémové, 51
vypínač, 51
zadní část počítače, 53

O

obnovení systému, 58

operační systém

CD, 39
instalační příručka, 39
přeinstalování Windows XP, 60

ovladače

ResourceCD, 37

P

počítač

obnovení předchozího stavu, 58
zvukové signály, 55

problémy

Dell Diagnostics, 49
diagnostické kontrolky, 51, 53
konflikty, 57
obnovení předchozího stavu, 58
zvukové signály, 55

přeinstalování

CD s ovladači a nástroji, 37
ResourceCD, 37
Windows XP, 60

R

ResourceCD

Dell Diagnostics, 49

Ř

- řešení problémů
 - centrum pro nápovědu a odbornou pomoc, 39
 - Dell Diagnostics, 49
 - diagnostické kontrolky, 51, 53
 - Hardware Troubleshooter, 57
 - konflikty, 57
 - obnovení předchozího stavu, 58

S

- servisní kód, 38
- software
 - konflikty, 57
- Správce zařízení, 57

stojan

- odstranění, 42
- připojení, 42
- systémové kontrolky, 51

Š

- štítek Microsoft Windows, 38
- štítky
 - Microsoft Windows, 38
 - servisní kód, 38

U

- uživatelská příručka, 38

W

- Windows 2000
 - Hardware Troubleshooter, 57
 - Správce zařízení, 57
- Windows XP
 - centrum pro nápovědu a odbornou pomoc, 39
 - Hardware Troubleshooter, 57
 - obnovení systému, 58
 - přinstalování, 60

Z

- zvukové signály, 55

Dell™ OptiPlex™ 170L

Beknopte handleiding

Modellen MTC2 en DHS

www.dell.com | support.dell.com

Opmerkingen, kennisgevingen en waarschuwingen



OPMERKING: een OPMERKING duidt belangrijke informatie aan voor een beter gebruik van de computer.



KENNISGEVING: een KENNISGEVING duidt mogelijke beschadiging van de hardware of gegevensverlies aan en geeft aan hoe u dergelijke problemen kunt voorkomen.



WAARSCHUWING: een WAARSCHUWING duidt het risico van schade aan eigendommen, lichamelijk letsel of overlijden aan.

Als u een Dell™-computer uit de n-serie hebt aangeschaft, zijn de verwijzingen naar de Microsoft® Windows®-besturingssystemen in dit document niet van toepassing.

De cd *Drivers and Utilities* (Bron-cd), informatie over het besturingssysteem en *Beknopte handleidingen* zijn optioneel en worden niet bij alle computers geleverd.

De informatie in dit document kan zonder voorafgaande kennisgeving worden gewijzigd.

© 2004 Dell Inc. Alle rechten voorbehouden.

Vereenvoudiging van dit materiaal, op welke wijze dan ook, is alleen toegestaan na uitdrukkelijke, schriftelijke toestemming van Dell Inc.

Handelsmerken in dit document: *Dell*, het *DELL*-logo en *OptiPlex* zijn handelsmerken van Dell Inc.; *Microsoft* en *Windows* zijn gedeponeerde handelsmerken van Microsoft Corporation.

Andere handelsmerken en handelsnamen die mogelijk in dit document worden gebruikt, dienen ter aanduiding van de rechthebbenden met betrekking tot de merken en namen of ter aanduiding van hun producten. Dell Inc. claimt op geen enkele wijze enig eigendomsrecht ten aanzien van andere handelsmerken of handelsnamen dan haar eigen handelsmerken en handelsnamen.

Modellen MTC2 en DHS

September 2004 Artikelnr. C7558 Rev. A00

Inhoud

Informatie over uw computer vinden	71
Over uw klein bureamodel computer	74
Voor- en achteraanzicht	74
In de computer	75
De computerstandaard bevestigen en verwijderen	76
Over uw minitower computer	77
Voor- en achteraanzicht	77
In de computer	78
De computer instellen	79
Klein bureamodel computer	80
Minitower computer.	81
Complete installatie	82
Klein bureamodel computer	82
Minitower computer.	82
Problemen oplossen	83
Dell Diagnostics.	83
Systeemplampjes.	86
Controlelampjes.	87
Geluidscodes	89
Het diagnoseprogramma Dell™ IDE Hard Drive Diagnostics uitvoeren	90
Software- en hardwareconflicten oplossen.	91
Microsoft® Windows® XP Systeemherstel uitvoeren	92
Microsoft® Windows® XP opnieuw installeren	93
De cd Drivers and Utilities (Stuur- en hulpprogramma's) gebruiken	96
Trefwoordenregister	99

Informatie over uw computer vinden

Waar bent u naar op zoek?

- Een diagnoseprogramma voor de computer
- Stuurprogramma's voor de computer
- Documentatie voor de computer
- Documentatie voor een apparaat
- DSS (Desktop System Software)

Hier kunt u het vinden

De cd *Drivers and Utilities* (Stuur- en hulpprogramma's, ook wel de *ResourceCD* of *bron-cd* genoemd)

Documentatie en stuurprogramma's zijn al geïnstalleerd op de computer. U kunt deze cd gebruiken voor het opnieuw installeren van stuurprogramma's, het uitvoeren van het Dell-diagnoseprogramma of het lezen van documentatie.



De cd kan readme-bestanden (leesmij-bestanden) bevatten met de meest recente updates over technische wijzigingen aan de computer, of geavanceerd technisch referentiemateriaal voor ervaren gebruikers of technici.

OPMERKING: De meest recente stuurprogramma's en documentatie-updates vindt u op support.dell.com.

OPMERKING: De cd *Drivers and Utilities* is optioneel en wordt niet bij alle computers geleverd.

-
- Updates en patches voor het besturingssysteem

DSS (Desktop System Software)

Dit bevindt zich op de cd *Drivers and Utilities* en op de Dell Support-site support.dell.com.

-
- Informatie omtrent garantie
 - Veiligheidsinstructies
 - Informatie omtrent wet- en regelgeving
 - Informatie omtrent ergonomie
 - Licentieovereenkomst voor eindgebruikers

Productinformatiehandleiding



Waar bent u naar op zoek?

- Onderdelen verwijderen en vervangen
- Technische specificaties
- Systeeminstellingen configureren
- Problemen vaststellen en oplossen

- Servicelabel en Express Service Code
- Microsoft Windows-licentielabel

- De meest recente stuurprogramma's voor de computer
- Antwoorden op vragen op het gebied van technische diensten en ondersteuning
- On line discussies met andere gebruikers en technische ondersteuning
- Documentatie voor de computer

Hier kunt u het vinden**Dell™ OptiPlex™ Gebruikershandleiding**

Help en ondersteuning van Microsoft® Windows® XP

- 1 Klik op de knop **Start** en vervolgens op **Help en ondersteuning**.
- 2 Klik op **User's and system guides** (Gebruikers- en systeemhandleidingen) en op **User's guides** (Gebruikershandleidingen).

De *Gebruikershandleiding* is ook terug te vinden op de cd *Drivers and Utilities*.

Servicelabel en Microsoft Windows-licentie

Deze labels bevinden zich op de computer.

- Gebruik de gegevens op het servicelabel wanneer u naar support.dell.com gaat of contact opneemt met de technische ondersteuning.
- Voer de Express Service Code in om uw telefoontje naar de technische ondersteuning aan de juiste persoon te richten. De Express Service Code is niet voor alle landen beschikbaar.

**Dell Support-site — support.dell.com**

OPMERKING: Selecteer uw land om de voor u van toepassing zijnde support-website te bekijken.

De Dell Support-website biedt verschillende on line hulpprogramma's, waaronder:

- Solutions (Oplossingen) — hints en tips voor het oplossen van problemen, artikelen van technici en on line cursussen
- Community — on line discussies met andere gebruikers van Dell-producten
- Upgrades — upgrade-informatie voor onderdelen zoals het geheugen, de vaste schijf en het besturingssysteem.
- Customer Care (Klantenzorg) — contactinformatie, een statusoverzicht van bestellingen, informatie over garantie en reparaties
- Downloads — stuurprogramma's, patches en software-updates
- Reference (Naslag) — computerdocumentatie, productspecificaties en andere documenten

Waar bent u naar op zoek?

- Status van serviceverzoeken en ondersteuningsgeschiedenis
- De belangrijkste technische informatie over de computer
- Veelgestelde vragen
- Downloadbare bestanden
- Meer informatie over de configuratie van de computer
- Onderhoudscontract voor de computer

- Met Windows XP werken
- Documentatie voor de computer
- Documentatie voor apparaten (zoals een modem)

- Het besturingssysteem opnieuw installeren

Hier kunt u het vinden**Dell Premier Support-website — premiersupport.dell.com**

De Dell Premier Support-website is aangepast voor bedrijven, de overheid en onderwijsinstellingen. Mogelijk is deze website niet overal beschikbaar.

Help en ondersteuning van Windows

- 1** Klik op de knop **Start** en vervolgens op **Help en ondersteuning**.
- 2** Geef met een of meer woorden een beschrijving van het probleem en klik vervolgens op het pijlpictogram.
- 3** Klik op het onderwerp dat uw probleem beschrijft.
- 4** Volg de instructies op het scherm.

Cd besturingssysteem

Het besturingssysteem is al op de computer geïnstalleerd. Gebruik de cd *Besturingssysteem* om het besturingssysteem opnieuw te installeren. Zie voor instructies de *OptiPlex-gebruikershandleiding*.



Nadat u het besturingssysteem opnieuw hebt geïnstalleerd, gebruikt u de cd *Drivers and Utilities* om de stuurprogramma's voor de bij de computer geleverde apparaten opnieuw te installeren.

De productcode voor uw besturingssysteem bevindt zich op de computer.

OPMERKING: De kleur van de cd varieert afhankelijk van het besturingssysteem dat u hebt besteld.

OPMERKING: De media voor het besturingssysteem zijn optioneel en worden niet bij alle computers geleverd.

-
- Kennisgeving betreffende model en chassistype van de computer



DHS—Klein bureau-model chassis
MTC2—Minitower chassis

Over uw klein bureaumodel computer

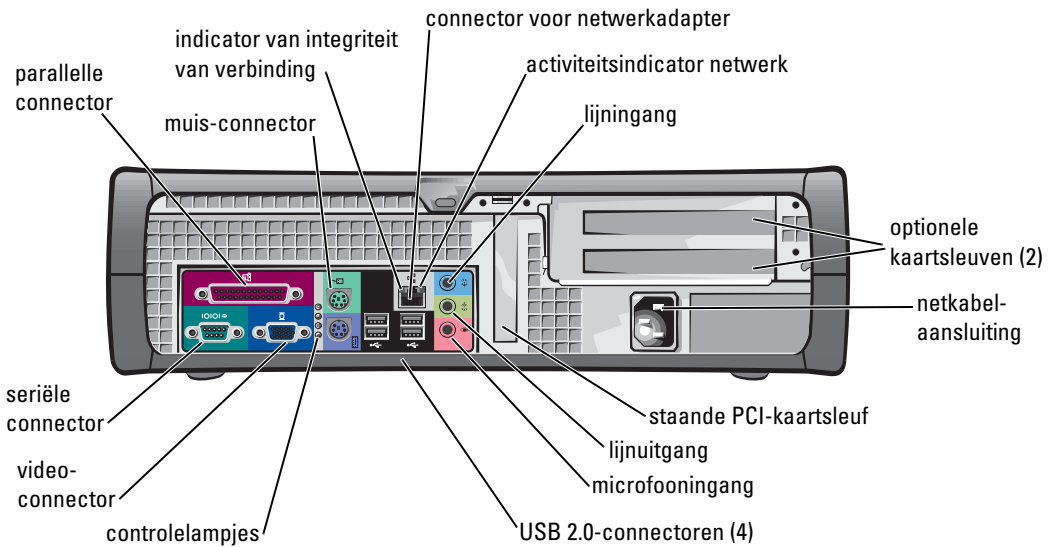
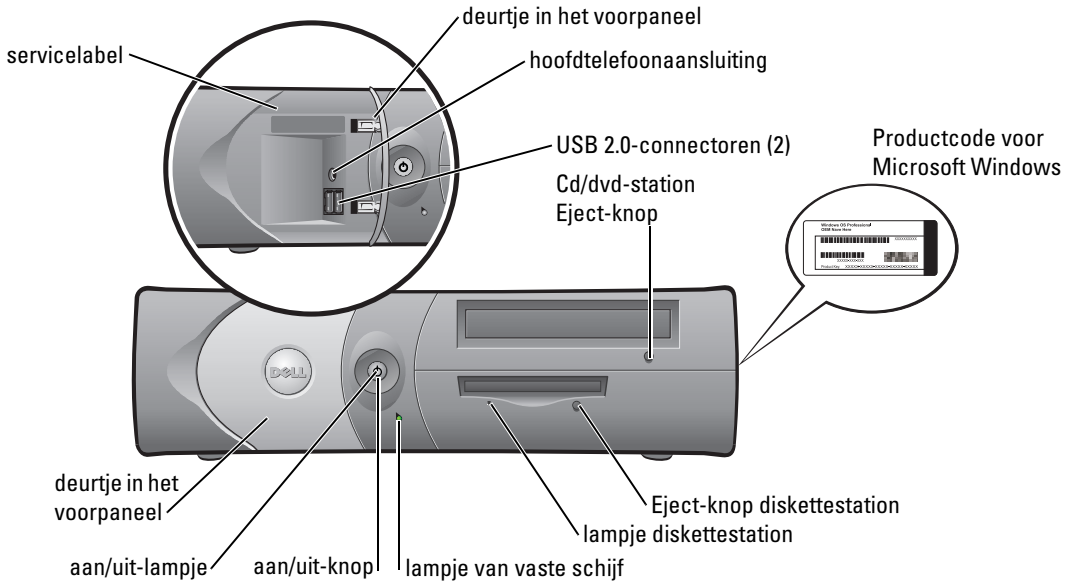
Voor- en achteraanzicht



In de computer

-  **WAARSCHUWING:** Voordat u begint met de procedures in dit gedeelte, moet u de veiligheidsinstructies in de *Productinformatiegids* raadplegen.
-  **WAARSCHUWING:** Om elektrische schokken te voorkomen, moet u voordat u de computerbehuizing opent altijd eerst de stekker uit het stopcontact halen.
-  **KENNISGEVING:** Let op dat u bij openen van de computerbehuizing niet per ongeluk kabels van het moederbord loskoppelt.

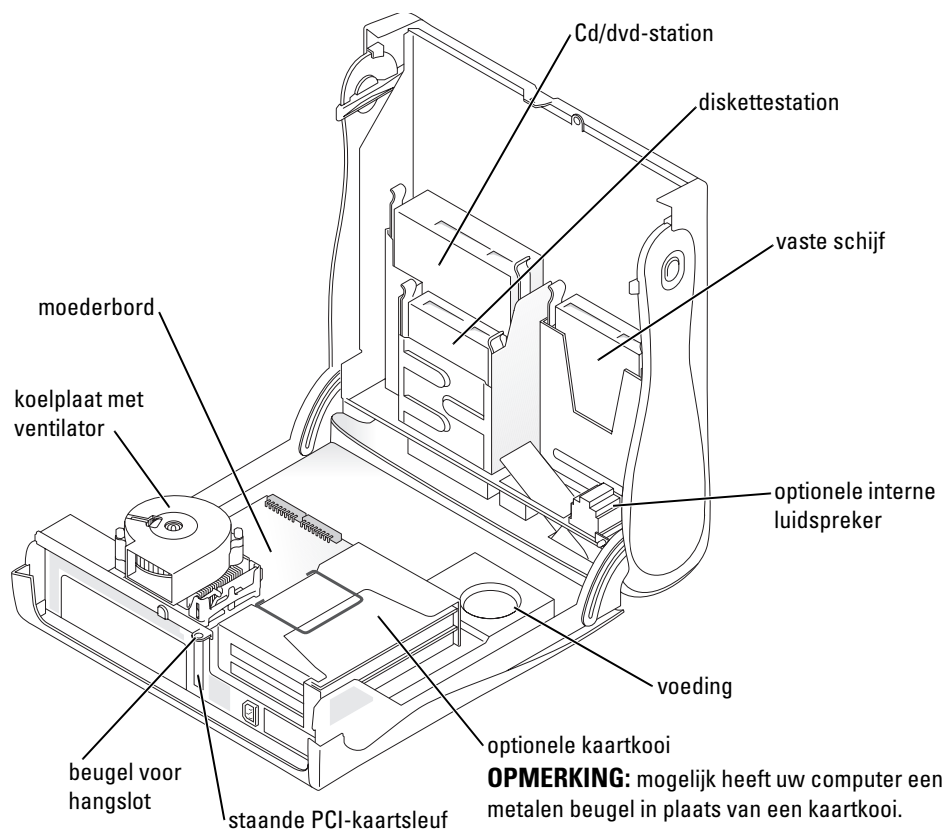

De computerstandaard bevestigen en verwijderen

 **WAARSCHUWING:** Voordat u begint met de procedures in dit gedeelte, moet u de veiligheidsinstructies in de *Productinformatiegids* raadplegen.

 **OPMERKING:** Plaats de computer op een gladde ondergrond, om krassen op de behuizing te voorkomen.

U kunt de computer verticaal of horizontaal plaatsen.

Als u de computer verticaal plaatst, moet u de computerstandaard bevestigen:

- 1 Zet de computer op zijn rechterkant, zodat de stationcompartimenten zich onderop bevinden en monteer de standaard aan wat de linkerkant van de computer was:
 - a Houd de standaard zoals in de figuur wordt weergegeven en plaats het grote ronde gat in de standaard over de bevestigingsknop aan de zijkant van de behuizing.
 - b Plaats de schroef van de standaard in het schroefgat van de behuizing en draai de vingerschroef aan.
- 2 Draai de computer zodanig dat de standaard zich onderaan en de stations zich bovenaan bevinden.

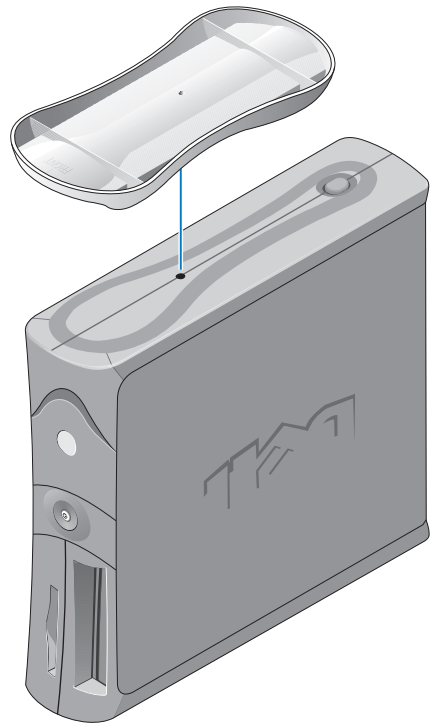

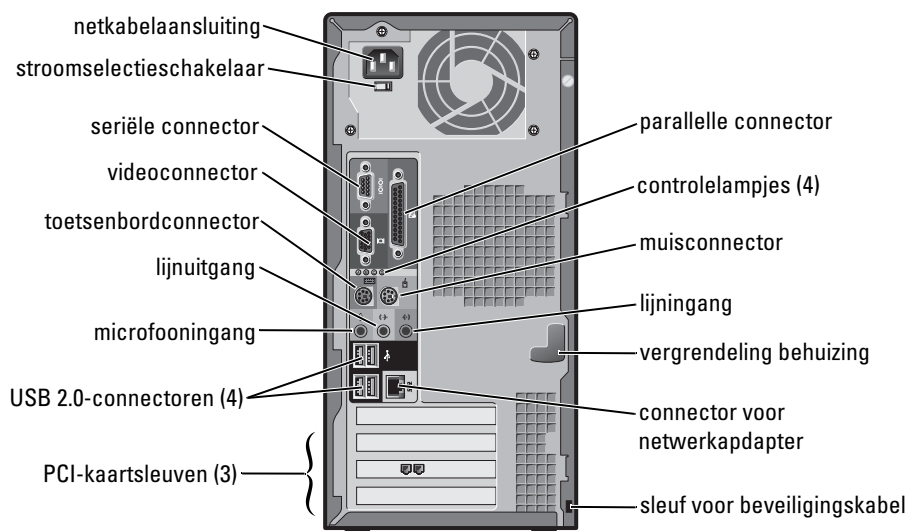
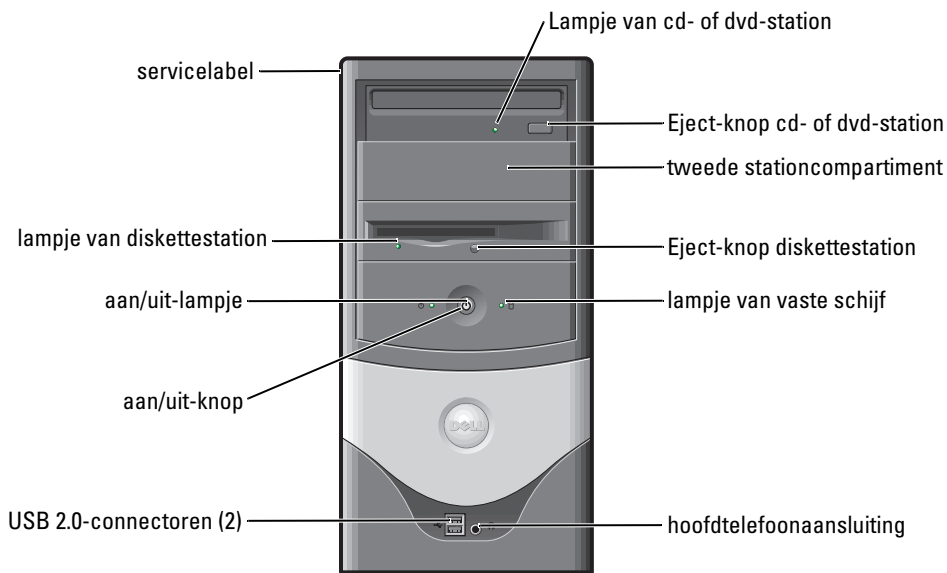

Over uw minitower computer

Voor- en achteraanzicht



In de computer

-  **WAARSCHUWING:** Voordat u begint met de procedures in dit gedeelte, moet u de veiligheidsinstructies in de *Productinformatiegids* raadplegen.
-  **WAARSCHUWING:** Om elektrische schokken te voorkomen, moet u voordat u de computerbehuizing opent altijd eerst de stekker uit het stopcontact halen.
-  **KENNISGEVING:** Let op dat u bij openen van de computerbehuizing niet per ongeluk kabels van het moederbord loskoppelt.

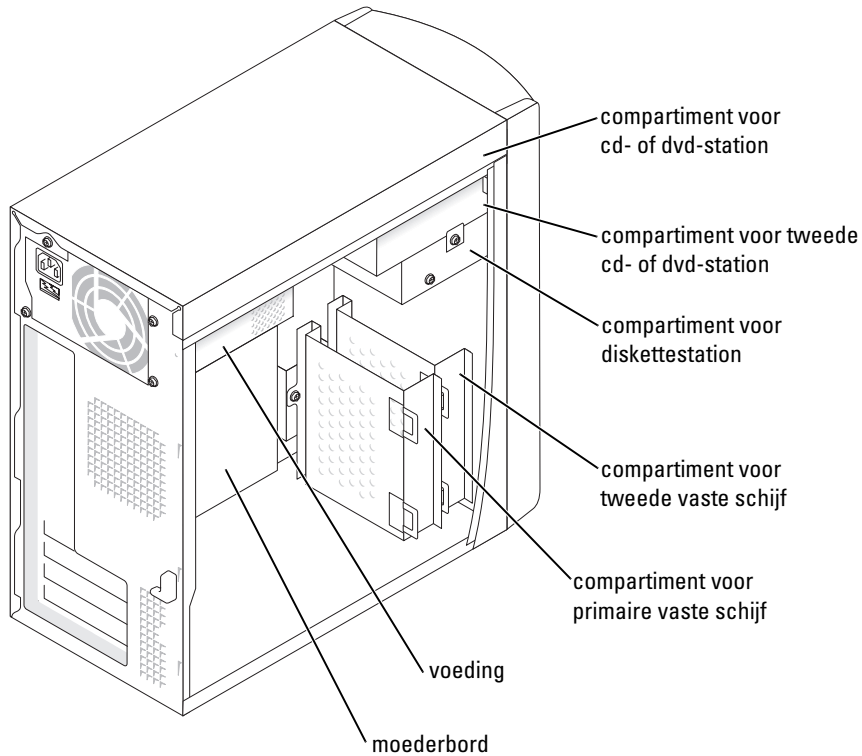

De computer instellen

 **WAARSCHUWING:** Voordat u begint met de procedures in dit gedeelte, moet u de veiligheidsinstructies in de *Productinformatiegids* raadplegen.

 **KENNISGEVING:** Als er in de computer een uitbreidingskaart is geïnstalleerd (bijvoorbeeld een modemkaart), sluit u de bijbehorende kabel aan op de kaart en *niet* op de connector op het achterpaneel.

De computer is pas juist ingesteld nadat alle stappen uit de procedure zijn uitgevoerd. Zie de illustraties die bij de instructies horen.

1 Sluit het toetsenbord en de muis aan.

 **KENNISGEVING:** Probeer niet een PS/2-muis en een USB-muis tegelijkertijd te gebruiken.

 **OPMERKING:** Als u een USB-muis of -toetsenbord hebt, gebruikt u de USB-connectoren aan de achterkant van de computer.

2 Sluit de modem of de netwerkkabel aan.

Sluit de netwerkstekker (dus niet de telefoonstekker) aan op de netwerkconnector. Als de computer beschikt over een modem, sluit u de telefoonlijn aan op de modem.

 **KENNISGEVING:** Sluit geen modemkabel aan op de netwerkadapter. Het voltage van apparaten voor telefooncommunicatie kan de netwerkadapter beschadigen.

3 Sluit de monitor aan.

Houd de stekker van de monitorkabel in de juiste positie voor de connector op de computer en duw de stekker voorzichtig in de connector. Op die manier voorkomt u dat pennen in de connector worden verbogen. Draai de vingerschroeven op de kabelconnectoren aan.

 **OPMERKING:** Bij sommige monitoren is de videoconnector onder de achterzijde van het scherm gemonteerd. Raadpleeg de documentatie van de monitor voor de locatie van de connector.

4 Sluit de luidsprekers aan.

5 Sluit de stroomkabels op de computer, monitor en andere apparaten aan en steek het andere uiteinde van de stroomkabels in een stopcontact

6 Controleer of de stroomselectieschakelaar juist is ingesteld voor uw locatie. Uw computer heeft een handmatige stroomselectieschakelaar. Computers met een stroomselectieschakelaar op het achterpaneel moeten handmatig worden ingesteld op het juiste voltage.

 **KENNISGEVING:** Om te voorkomen dat de computer wordt beschadigd door het gebruik van een handmatige stroomselectieschakelaar, moet u de schakelaar instellen op een niveau dat de lokale netstroom het dichtst mogelijk benadert.

 **OPMERKING:** Voordat u apparaten of software installeert die niet zijn meegeleverd met de computer, moet u de documentatie van het apparaat of de software lezen. U kunt ook contact opnemen met de leverancier om te controleren of de software of het apparaat compatibel is met uw computer en besturingssysteem.

Klein bureaumodel computer

Installatie zonder kaarten

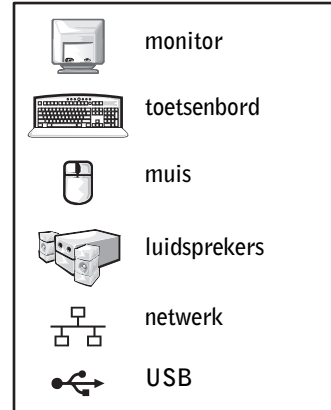
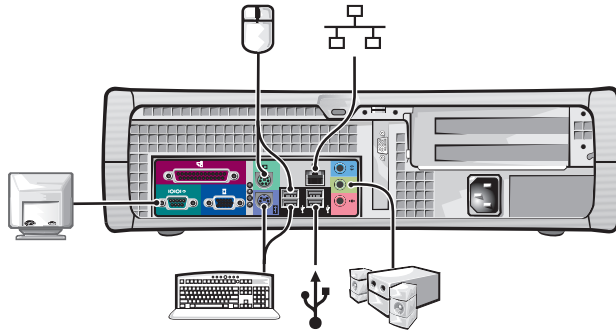

Installatie met kaarten

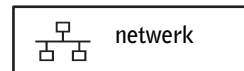
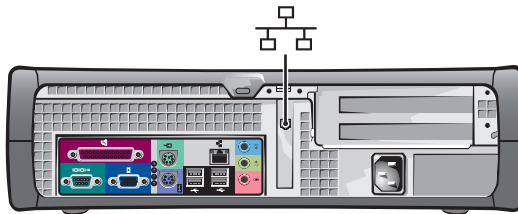

Minitower computer

Installatie zonder kaarten

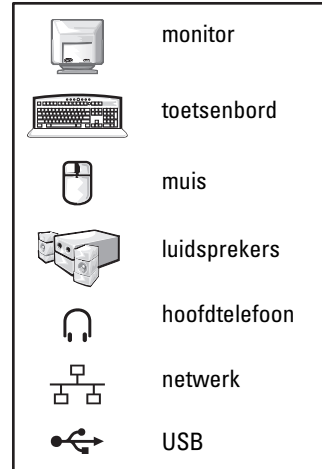
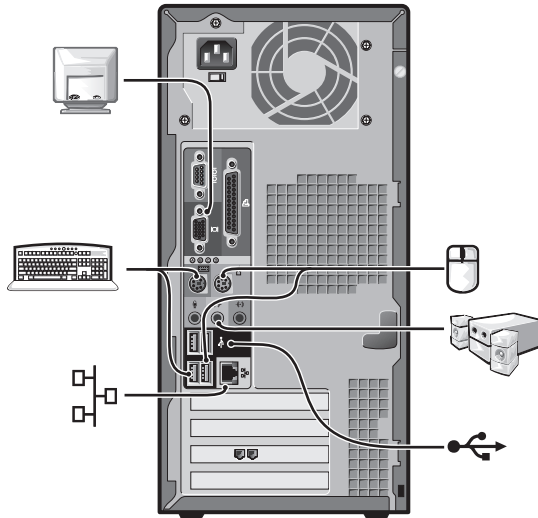

Installatie met kaarten

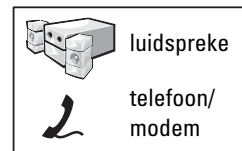
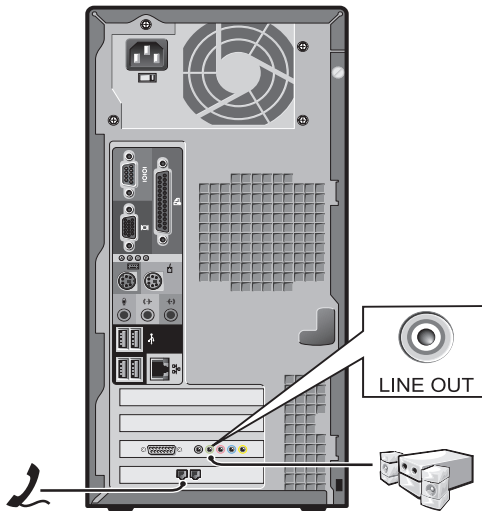

Complete installatie

Klein bureaumodel computer

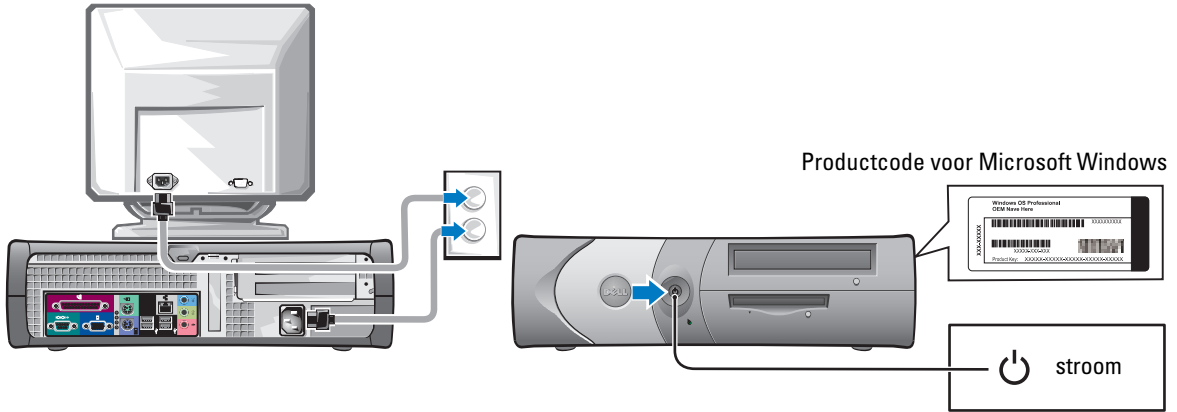

Minitower computer

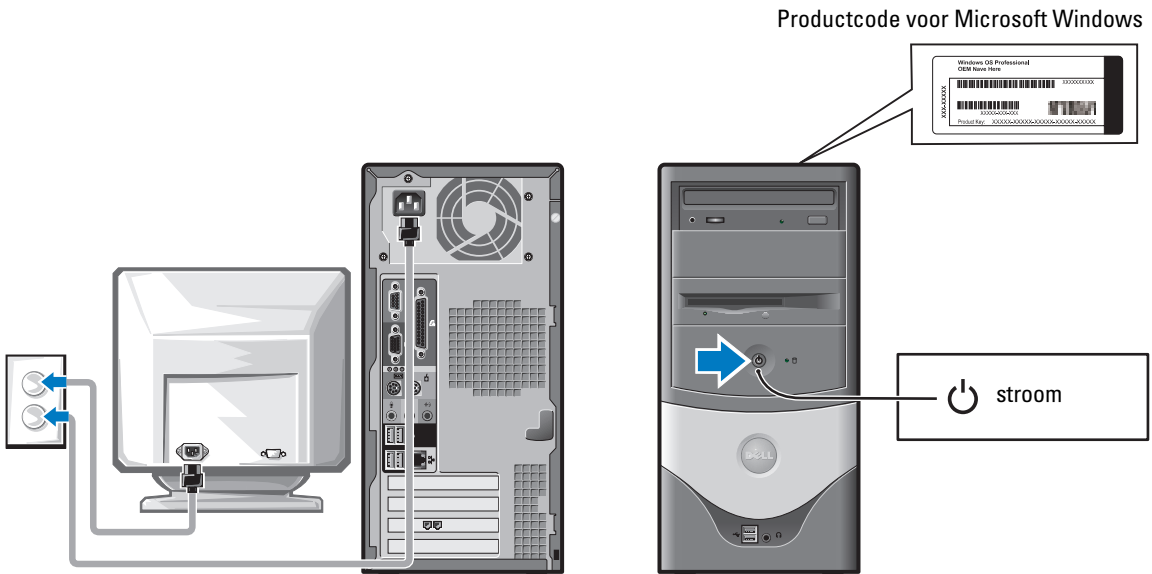

Problemen oplossen

Dell biedt een aantal hulpmiddelen die u kunt gebruiken wanneer uw computer niet naar wens functioneert. De meest recente informatie over probleemoplossing voor de computer vindt u op de Dell Support-website support.dell.com.

Als er computerproblemen optreden waarbij u de hulp van Dell nodig hebt, schrijft u de fout tot in detail op, noteert u geluidscodes of diagnostische lichtpatronen en uw Express Service Code en servicelabel en neemt u contact op met Dell terwijl u bij de computer zit.

Zie voor een voorbeeld van de Express Service Code en het servicelabel “Informatie over uw computer vinden” op pagina 71.

Express Service Code: _____

Servicelabel: _____

Dell Diagnostics



WAARSCHUWING: Voordat u begint met de procedures in dit gedeelte, moet u de veiligheidsinstructies in de *Productinformatiegids* raadplegen.

Wanneer gebruikt u het diagnoseprogramma Dell Diagnostics?

Als u een probleem ondervindt met de computer, volgt u de controlestappen die worden beschreven in het hoofdstuk “Problemen oplossen” van de on line *Gebruikershandleiding* en voert u Dell Diagnostics uit voordat u contact opneemt met Dell voor technische ondersteuning.

Het verdient aanbeveling deze procedures af te drukken voordat u begint.



KENNISGEVING: Het Dell-diagnoseprogramma werkt alleen op Dell™-computers.

Start het Setup-programma van het systeem, controleer de configuratiegegevens van de computer en verzeker u ervan dat het apparaat dat u wilt testen, wordt weergegeven in het Setup-programma van het systeem en dat het apparaat actief is.

Start het Dell-diagnoseprogramma vanaf de vaste schijf of vanaf de optionele cd *Drivers and Utilities* (*Stuur- en hulpprogramma's*), ook wel ResourceCD of bron-cd genoemd.

Het Dell-diagnoseprogramma starten vanaf de vaste schijf

- 1 Zet de computer aan of start deze opnieuw op.
- 2 Druk op <F12> zodra het DELL™-logo verschijnt.



OPMERKING: Als het bericht verschijnt dat er geen partitie is aangetroffen met het diagnoseprogramma, voert u Dell Diagnostics uit vanaf de cd *Drivers and Utilities* (*Stuur- en hulpprogramma's*).

Als u te lang hebt gewacht en het Microsoft® Windows®-logo verschijnt, wacht dan tot u het bureaublad van Windows ziet. Vervolgens sluit u de computer af en probeert u het opnieuw.

- 3 Selecteer in de lijst met opstartapparaten **Boot to Utility Partition** (Opstarten vanaf partitie van hulpprogramma) en druk op <Enter>.
- 4 Wanneer het **hoofdmenu** van het Dell-diagnoseprogramma wordt weergegeven, selecteert u de test die u wilt uitvoeren.

Het Dell-diagnoseprogramma starten vanaf de optionele cd **Drivers and Utilities (Stuur- en hulpprogramma's)**

- 1 Plaats de cd *Drivers and Utilities (Stuur- en hulpprogramma's)*.
- 2 Sluit de computer af en start deze opnieuw op.
Druk zodra het DELL-logo wordt weergegeven, onmiddellijk op <F12>.

Als u te lang hebt gewacht en het Windows-logo wordt weergegeven, moet u wachten totdat het bureaublad van Windows wordt weergegeven. Sluit vervolgens de computer af en probeer het opnieuw.



OPMERKING: Met de volgende stappen wordt de opstartvolgorde eenmalig gewijzigd. Wanneer u de computer opnieuw inschakelt, start de computer op met de hardwarevolgorde die is aangegeven in de systeeminstellingen.

- 3 Selecteer **IDE CD-ROM Device** (IDE CD-ROM-apparaat) in de lijst met opstartapparaten en druk op <Enter>.
- 4 Selecteer de optie **IDE CD-ROM Device** (IDE CD-ROM-apparaat) in het opstartmenu van de cd.
- 5 Selecteer de optie **Boot from CD-ROM** (Opstarten vanaf cd-rom) in het menu dat wordt geopend.
- 6 Typ 1 om het menu van de ResourceCD weer te geven.
- 7 Typ 2 om het Dell-diagnoseprogramma te starten.
- 8 Selecteer **Run the Dell 32-bit Diagnostics** (32-bits Dell-diagnoseprogramma uitvoeren) in de genummerde lijst. Als de lijst meerdere versies bevat, moet u de juiste versie voor uw computer selecteren.
- 9 Wanneer het **hoofdmenu** van het Dell-diagnoseprogramma wordt weergegeven, selecteert u de test die u wilt uitvoeren.

Hoofdmenu van Dell-diagnoseprogramma

- 1 Nadat het Dell-diagnoseprogramma is geladen en het scherm met het **hoofdmenu** wordt weergegeven, klikt u op de knop voor de gewenste optie.

Optie	Functie
Snelle test	Hiermee wordt een snelle test uitgevoerd van apparaten. Deze test neemt doorgaans 10 tot 20 minuten in beslag. Er is geen interactie vereist. Als u eerst de Express Test (snelle test) uitvoert, vergroot u de kans om het probleem snel op te sporen.
Uitgebreide test	Hiermee wordt een grondige controle van apparaten uitgevoerd. Deze test neemt doorgaans een uur of langer in beslag. U moet af en toe vragen beantwoorden.
Aangepaste test	Hiermee kunt u een bepaald apparaat testen. U kunt de uit te voeren tests aanpassen.
Symptomenstructuur	Hier vindt u de meest voorkomende symptomen. U kunt hier een test kiezen op basis van de symptomen van het aangetroffen probleem.

- 2 Als tijdens het uitvoeren van een test een probleem wordt aangetroffen, wordt een bericht weergegeven met de foutcode en een beschrijving van het probleem. Noteer de foutcode en de beschrijving van het probleem en volg de instructies op het scherm.

Neem contact op met Dell, als u de foutconditie niet kunt herstellen.



OPMERKING: Boven in elk testscherm ziet u het servicelabel van de computer. Als u contact opneemt met Dell, vraagt de technische ondersteuning naar het servicelabel.

- 3 Wanneer u een test uitvoert van de optie **Custom Test** (Aangepaste test) of **Symptom Tree** (Symptomenstructuur), kunt u voor meer informatie over de test op een van de tabbladen klikken die in de volgende tabel worden beschreven.

Tabblad	Functie
Results (Resultaten)	Hier worden de resultaten van de test weergegeven, samen met eventuele foutcondities die zijn aangetroffen.
Errors (Fouten)	Hier worden aangetroffen foutcondities, foutcodes en probleembeschrijvingen weergegeven.
Help	Hier wordt de test beschreven en worden eventuele vereisten voor het uitvoeren van de test vermeld.

Tabblad	Functie (vervolg)
Configuration (Configuratie)	Hier wordt de hardwareconfiguratie beschreven voor het geselecteerde apparaat. Het Dell-diagnoseprogramma verkrijgt de configuratiegegevens voor alle apparaten via de systeeminstellingen, het geheugen en verschillende interne tests. Deze gegevens worden weergegeven in het linkerdeelvenster van het scherm. Mogelijk worden in het apparaatoverzicht niet de namen van alle onderdelen weergegeven die zijn geïnstalleerd in of aangesloten op de computer.
Parameters	Hiermee kunt u de test aanpassen door de testinstellingen te wijzigen.

- 4** Wanneer u het Dell-diagnoseprogramma uitvoert vanaf de cd *Drivers and Utilities (Stuur- en hulpprogramma's)*, moet u de cd verwijderen zodra de tests voltooid zijn.
- 5** Sluit het testscherm om terug te keren naar het **hoofdmenu**. Als u het Dell-diagnoseprogramma wilt afsluiten en de computer opnieuw wilt opstarten, sluit u het **hoofdmenu**.

Systeemplampjes

Het aan/uit-lampje kan een computerprobleem aanduiden

Aan/uit-lampje	Omschrijving probleem	Mogelijke oplossing
Constant groen	De computer staat aan en werkt normaal.	U hoeft niets te doen.
Knipperend groen	De computer staat in de slaapstand (Microsoft® Windows® 2000 en Windows XP).	Druk op de aan/uit-knop, beweeg de muis of druk op een toets op het toetsenbord om de computer te activeren
Knippert een paar keer groen en gaat dan uit	Er is sprake van een configuratiefout.	Ga naar "Controlelampjes" op pagina 87 om te zien of het probleem daar specifiek wordt beschreven.
Constant geel	Het Dell-diagnoseprogramma voert een test uit of een apparaat op het moederbord is defect of onjuist geïnstalleerd.	Als het Dell-diagnoseprogramma actief is, wacht dan tot de test is voltooid. Ga naar "Controlelampjes" op pagina 87 om te zien of het probleem daar specifiek wordt beschreven. Als de computer niet opstart, neemt u contact op met Dell voor technische ondersteuning.
Knipperend geel	Er is een storing in de voeding of het moederbord.	Ga naar "Controlelampjes" op pagina 87 om te zien of het probleem daar specifiek wordt beschreven. Zie "Problemen met de voeding" in de on line <i>Gebruikershandleiding</i> .

Aan/uit-lampje	Omschrijving probleem	Mogelijke oplossing
Constant groen en een pieptoon tijdens de POST (Power On Self Test)	Er is een probleem gevonden terwijl het BIOS actief was.	Zie “Geluidscodes” op pagina 89 voor instructies over het identificeren van de geluidscodes. Ga ook naar “Controlelampjes” op pagina 87 om te zien of het probleem daar specifiek wordt beschreven.
Het aan/uit-lampje is constant groen, er is geen pieptoon en geen beeld tijdens de POST	De monitor of de grafische kaart is defect of verkeerd geïnstalleerd.	Ga naar “Controlelampjes” op pagina 87 om te zien of het probleem daar specifiek wordt beschreven.
Het aan/uit-lampje is constant groen, er is geen pieptoon maar de computer loopt vast tijdens de POST	Er is mogelijk een fout opgetreden in een geïntegreerd apparaat.	Ga naar “Controlelampjes” op pagina 87 om te zien of het probleem daar specifiek wordt beschreven. Als het probleem niet wordt beschreven, neemt u contact op met Dell voor technische ondersteuning.

Controlelampjes



WAARSCHUWING: Voordat u begint met de procedures in dit gedeelte, moet u de veiligheidsinstructies in de *Productinformatiegids* raadplegen.

Om u te helpen bij het oplossen van problemen, heeft uw computer op het achterpaneel vier lampjes: “A”, “B”, “C” en “D”. De lampjes kunnen geel of groen zijn. Als de computer normaal opstart, veranderen de lichtpatronen of -codes na afloop van het opstartproces. Als het onderdeel POST van de systeemboot goed is verlopen, branden alle vier de lampjes constant groen. Als de computer tijdens het POST-proces niet goed functioneert, kunt u er aan de hand van deze lampjes achter komen waar in het proces de computer is vastgelopen.

Lichtpatroon	Omschrijving probleem	Mogelijke oplossing
	De computer staat uit of er is mogelijk een fout opgetreden voordat het BIOS werd gestart.	<ul style="list-style-type: none"> Controleer of de computer is aangesloten op een werkend stopcontact en of u de aan/uit-knop hebt ingedrukt.
	Er is mogelijk een processorfout opgetreden.	<ul style="list-style-type: none"> Installeer de processor opnieuw en start de computer opnieuw op.

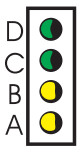
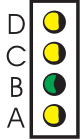
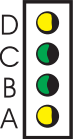
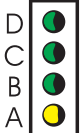
Lichtpa-troon	Omschrijving probleem	Mogelijke oplossing
 <p>D groen C groen B geel A geel</p>	Er zijn geheugenmodules gevonden maar er is een geheugenfout opgetreden.	<ul style="list-style-type: none"> Als er slechts één geheugenmodule is geïnstalleerd, installeer deze dan opnieuw en start de computer opnieuw op. Als er twee geheugenmodules zijn geïnstalleerd, verwijder dan beide modules, installeer één module opnieuw en start de computer opnieuw op. Als de computer normaal opstart, installeert u de tweede module opnieuw. Installeer, indien beschikbaar, een goed werkend geheugen van hetzelfde type in de computer. Als het probleem aanhoudt, neemt u contact op met Dell.
 <p>D geel C geel B groen A geel</p>	Er is mogelijk een fout in de PCI-uitbreidingskaart opgetreden.	<ul style="list-style-type: none"> Controleer of er sprake is van een conflict door een kaart (niet de videokaart) te verwijderen en de computer opnieuw op te starten. Als het probleem aanhoudt, installeert u opnieuw de kaart die u hebt verwijderd, verwijdert u een andere kaart en start u de computer opnieuw op. Herhaal deze stappen voor elke kaart. Als de computer normaal opstart, controleert u of de laatste kaart die u uit de computer hebt verwijderd, voor bronconflicten zorgt (zie “Software- en hardwareconflicten oplossen” op pagina 91). Verplaats steeds één kaart naar een andere PCI-kaartsleuf en start de computer na elke keer opnieuw op. Als het probleem aanhoudt, neemt u contact op met Dell.
 <p>D geel C groen B groen A geel</p>	Er is mogelijk een fout in het IDE-station opgetreden.	<ul style="list-style-type: none"> Sluit alle stroom- en datakabels van het IDE-station opnieuw aan en start de computer opnieuw op.
 <p>D groen C groen B groen A geel</p>	Er is mogelijk een fout in de USB-connector opgetreden.	<ul style="list-style-type: none"> Installeer alle USB-apparaten opnieuw, controleer kabelansluitingen en start de computer opnieuw op.

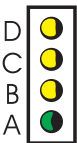
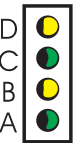
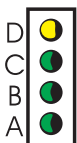
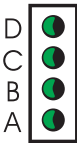
Lichtpa-troon	Omschrijving probleem	Mogelijke oplossing
 <p>D geel C geel B geel A groen</p>	Er zijn geen geheugenmodules gevonden.	<ul style="list-style-type: none"> • Installeer alle geheugenmodules opnieuw en start de computer opnieuw op. • Om de mogelijkheid van een defecte geheugenconnector uit te sluiten, moet u alle geheugenmodules verwijderen, één geheugenmodule opnieuw installeren (als de computer slechts één module ondersteunt) en de computer opnieuw opstarten. Als de computer normaal opstart, verplaatst u de geheugenmodule naar een andere connector en start u de computer opnieuw op. Ga hiermee door totdat u een defecte connector hebt gevonden of alle modules zonder problemen opnieuw hebt geïnstalleerd.
 <p>D geel C groen B geel A groen</p>	Er zijn geheugenmodules gevonden, maar er is sprake van een configuratie- of compatibiliteitsfout in het geheugen.	<ul style="list-style-type: none"> • Verzekert u ervan dat er geen speciale eisen gesteld worden aan de plaatsing van geheugenmodules/geheugenconnectoren (zie voor meer informatie “Geheugen” in de online <i>Gebruikershandleiding</i>). • Controleer of de geheugenmodules die u installeert, compatibel zijn met uw computer. • Als het probleem aanhoudt, neemt u contact op met Dell.
 <p>D geel C groen B groen A groen</p>	Er is een andere fout opgetreden.	<ul style="list-style-type: none"> • Controleer of de kabels van alle geïnstalleerde vaste schijven goed op het moederbord zijn aangesloten. • Lees het bericht dat op uw beeldscherm verschijnt. • Als het probleem aanhoudt, neemt u contact op met Dell.
 <p>D groen C groen B groen A groen</p>	De computer werkt normaal na het uitvoeren van de POST.	<ul style="list-style-type: none"> • Geen.

Geluidscodes

Tijdens het opstarten kan de computer diverse pieptonen laten horen als de monitor fouten of problemen niet kan weergeven. Deze pieptonen, geluidscodes genoemd, duiden op een probleem. Eén van die geluidscodes (code 1-3-1) bestaat bijvoorbeeld uit één pieptoon, drie snelle pieptonen en dan weer één pieptoon. Deze geluidscodes geeft aan dat de computer een geheugenprobleem heeft.

Als uw computer tijdens het opstarten pieptonen laat horen, doet u het volgende:

- 1 Schrijf de geluidscode op.
- 2 Ga naar “Dell Diagnostics” op pagina 83 om een ernstiger oorzaak vast te stellen.
- 3 Neem contact op met Dell voor technische ondersteuning.

Code	Oorzaak	Code	Oorzaak
1-1-2	Registerfout in de microprocessor	3-1-4	Fout in het slave interrupt mask register
1-1-3	NVRAM lees/schrijf-fout	3-2-2	Interrupt vector loading-fout
1-1-4	Checksum-fout in het ROM-BIOS	3-2-4	Testfout toetsenbordcontroller
1-2-1	Fout programmeerbare intervaltimer	3-3-1	Stroomuitval NVRAM
1-2-2	Initialisatiefout DMA	3-3-2	Ongeldige NVRAM-configuratie
1-2-3	Lees/schrijf-fout DMA page register	3-3-4	Testfout videogeheugen
1-3	Testfout videogeheugen	3-4-1	Initialisatiefout beeldscherm
1-3-1 tot en met 2-4-4	Het geheugen wordt niet goed geïdentificeerd of gebruikt	3-4-2	Screen retrace failure
3-1-1	Registerfout slave-DMA	3-4-3	Zoeken naar video-ROM mislukt
3-1-2	Registerfout master-DMA	4-2-1	Geen timer tick
3-1-3	Fout in het master interrupt mask register	4-2-2	Fout bij afsluiten
4-2-3	Gate A20-fout	4-4-1	Testfout van seriële of parallelle poort
4-2-4	Onverwachte interrupt in protected-mode	4-4-2	Fout bij het decomprimeren van de code naar het schaduwgeheugen
4-3-1	Geheugenfout boven adres 0FFFFh	4-4-3	Testfout rekenkundige coprocessor
4-3-3	Fout van de counter 2 timerchip	4-4-4	Testfout cachegeheugen
4-3-4	Fout in de real-time klok		

Het diagnoseprogramma Dell™ IDE Hard Drive Diagnostics uitvoeren

Het diagnoseprogramma Dell IDE Hard Drive Diagnostics test de vaste schijf om fouten van de vaste schijf op te sporen of te bevestigen.

- 1 Zet de computer aan (als de computer al aan staat, start deze dan opnieuw op).
- 2 Als rechtsboven in het scherm F2= Setup verschijnt, drukt u op <Ctrl><Alt><D>.
- 3 Volg de instructies op het scherm.

In het geval van een foutmelding raadpleegt u “Problemen met de vaste schijf” in het hoofdstuk “Problemen oplossen” van de on line *Gebruikershandleiding*.

Software- en hardwareconflicten oplossen

Als een apparaat tijdens de installatie van het besturingssysteem niet wordt gevonden, of wel wordt gevonden maar onjuist wordt geconfigureerd, kunt u het conflict oplossen met de Probleemoplosser voor hardware. In het besturingssysteem Microsoft® Windows® 2000 kunt u ook Apparaatbeheer gebruiken om conflicten op te lossen.

Windows XP

Conflicten oplossen met de Probleemoplosser voor hardware:

- 1 Klik op de knop **Start** en vervolgens op **Help en ondersteuning**.
- 2 Typ `probleemoplosser hardware` in het veld **Zoeken** en klik op de pijl om de zoekbewerking te starten.
- 3 Klik op **Probleemoplosser voor hardware** in de lijst **Zoekresultaten**.
- 4 Klik in de lijst **Probleemoplosser voor hardware** op **Er is een hardwareconflict op de computer** en klik op **Volgende**.

Windows 2000

Conflicten oplossen met Apparaatbeheer:

- 1 Klik op de knop **Start**, wijs **Instellingen** aan en klik op **Configuratiescherm**.
- 2 Dubbelklik in het **Configuratiescherm** op **Systeem**.
- 3 Klik op het tabblad **Hardware**.
- 4 Klik op **Apparaatbeheer**.
- 5 Klik op **Beeld** en klik op **Bronnen op verbinding**.
- 6 Dubbelklik op **Interrupt Request (IRQ)**.
Onjuist geconfigureerde apparaten worden aangegeven door een geel uitroepteken (!) of een rode x als het apparaat niet meer werkt.
- 7 Dubbelklik op een apparaat met een uitroepteken om het venster **Eigenschappen** te openen. Bij **Apparaatstatus** in het venster **Eigenschappen** ziet u welke kaarten of apparaten opnieuw moeten worden geconfigureerd.
- 8 Configureer de apparaten opnieuw of verwijder de apparaten vanuit Apparaatbeheer. Raadpleeg de bij het apparaat geleverde documentatie voor informatie over het configureren van het apparaat.

Conflicten oplossen met de Probleemoplosser voor hardware:

- 1 Klik op de knop **Start** en klik op **Help**.
- 2 Klik op **Problemen oplossen en onderhoud** op het tabblad **Inhoud**, klik op **Windows 2000 probleemoplossers** en klik vervolgens op **Hardware**.

Klik in de lijst **Probleemoplosser voor hardware** op **Er is een hardwareconflict op de computer** en klik op **Volgende**.

Microsoft® Windows® XP Systeemherstel uitvoeren

Met Systeemherstel biedt het besturingssysteem Microsoft® Windows® XP u de mogelijkheid om de computer terug te zetten in een eerdere status (zonder gegevensbestanden te verliezen) als de computer door wijzigingen in de hardware, software of andere systeeminstellingen niet naar behoren werkt. Zie Help en ondersteuning van Windows voor informatie over het gebruik van Systeemherstel.



KENNISGEVING: Maak regelmatig reservekopieën van uw gegevensbestanden. Systeemherstel kan uw gegevensbestanden niet controleren of herstellen.

Een herstelpunt maken

- 1 Klik op de knop **Start** en vervolgens op **Help en ondersteuning**.
- 2 Klik op **Systeemherstel**.
- 3 Volg de instructies op het scherm.

De computer terugzetten in een eerdere status



KENNISGEVING: Voordat u de computer in een eerdere status terugzet, moet u alle geopende bestanden opslaan en sluiten en alle actieve programma's afsluiten. Het is pas mogelijk om bestanden of programma's te bewerken, openen of verwijderen nadat de herstelbewerking is voltooid.

- 1 Klik op de knop **Start**, wijs achtereenvolgens **Alle programma's** → **Bureau-accessoires** → **Systeemwerkset** aan en klik op **Systeemherstel**.
- 2 Controleer of **Een eerdere status van deze computer herstellen** is geselecteerd en klik op **Volgende**.
- 3 Klik op de datum waarnaar u de computer wilt terugzetten.

Het scherm **Selecteer een herstelpunt** laat een kalender zien met herstelpunten die u kunt selecteren. De datums met beschikbare herstelpunten zijn vetgedrukt.

- 4 Selecteer een herstelpunt en klik op **Volgende**.
Als een datum slechts één herstelpunt bevat, wordt dat herstelpunt automatisch geselecteerd. Zijn er twee of meer herstelpunten beschikbaar, klik dan op het herstelpunt van uw voorkeur.
- 5 Klik op **Volgende**.
Als Systeemherstel klaar is met het verzamelen van gegevens, verschijnt het scherm **Herstellen voltooid** en start de computer opnieuw op.
- 6 Als de computer opnieuw is opgestart, klikt u op **OK**.

Om het herstelpunt te wijzigen, kunt u bovenstaande stappen met een ander herstelpunt herhalen of de herstelbewerking ongedaan maken.

De laatste herstelbewerking ongedaan maken

 **KENNISGEVING:** Voordat u de laatste herstelbewerking ongedaan maakt, moet u alle geopende bestanden opslaan en sluiten en alle actieve programma's afsluiten. Het is pas mogelijk om bestanden of programma's te bewerken, openen of verwijderen nadat de herstelbewerking is voltooid.

- 1 Klik op de knop **Start**, wijs achtereenvolgens **Alle programma's** → **Bureau-accessoires** → **Systeemwerkset** aan en klik op **Systeemherstel**.
- 2 Klik op **De laatste herstelbewerking ongedaan maken** en klik op **Volgende**.
- 3 Klik op **Volgende**.
Het scherm **Systeemherstel** verschijnt en de computer start opnieuw op.
- 4 Nadat de computer opnieuw is opgestart, klikt u op **OK**.

Systeemherstel inschakelen

Als u Windows XP opnieuw installeert met minder dan 200 MB vrije ruimte op de vaste schijf, wordt Systeemherstel automatisch uitgeschakeld. Ga als volgt te werk om te controleren of Systeemherstel is ingeschakeld:

- 1 Klik op de knop **Start** en klik op **Configuratiescherm**.
- 2 Klik op **Prestaties en onderhoud**.
- 3 Klik op **Systeem**.
- 4 Klik op het tabblad **Systeemherstel**.
- 5 Controleer of het selectievakje **Systeemherstel uitschakelen** is uitgeschakeld.

Microsoft® Windows® XP opnieuw installeren

Voordat u begint

Als u overweegt om het besturingssysteem Windows XP opnieuw te installeren om een probleem met een recent geïnstalleerd stuurprogramma te verhelpen, probeer dan eerst de functie **Vorig stuurprogramma van Windows XP**. Als u het probleem niet kunt verhelpen met **Vorig stuurprogramma**, zet u het besturingssysteem via Systeemherstel terug in de status waarin het was voordat u het nieuwe stuurprogramma installeerde.

 **KENNISGEVING:** Maak voordat u met de installatie begint reservekopieën van al uw gegevensbestanden op de primaire vaste schijf. Bij normale configuraties is de primaire vaste schijf de eerste schijf die de computer detecteert.

Om Windows XP opnieuw te installeren, hebt u het volgende nodig:

- De cd Dell™ *Besturingssysteem*
- De cd Dell *Drivers and Utilities (Stuur- en hulpprogramma's)*

 **OPMERKING:** De cd *Drivers and Utilities* bevat stuurprogramma's die tijdens de montage van de computer geïnstalleerd werden. Gebruik de cd *Drivers and Utilities* of ga naar de Dell Support-website om de benodigde stuurprogramma's te downloaden.

 **OPMERKING:** De cd's *Besturingssysteem* en *Drivers and Utilities* zijn optioneel en worden niet bij alle computers geleverd.

Windows XP opnieuw installeren

 **KENNISGEVING:** Bij het opnieuw installeren van Windows XP moet u Windows Service Pack 1 of een latere versie gebruiken.

Om Windows XP opnieuw te installeren, volgt u alle hieronder beschreven stappen in de aangegeven volgorde.

Het installatieproces kan één tot twee uur in beslag nemen. Nadat u het besturingssysteem opnieuw hebt geïnstalleerd, moet u ook de apparaatstuurprogramma's, anti-virusprogramma's en andere software opnieuw installeren.

 **KENNISGEVING:** De cd *Besturingssysteem* biedt opties voor het opnieuw installeren van Windows XP. De opties kunnen bestanden overschrijven en op uw vaste schijf geïnstalleerde programma's beschadigen. Ga dus pas over tot het opnieuw installeren van Windows XP als een medewerker van de technische ondersteuning van Dell u dat aangeeft.

 **KENNISGEVING:** Verwijder alle anti-virusprogramma's van uw computer voordat u Windows XP opnieuw installeert, om conflicten met Windows XP te voorkomen. Raadpleeg de documentatie bij de software voor instructies.

Opstarten van de cd Besturingssysteem

- 1 Voordat u begint, moet u alle geopende bestanden opslaan en sluiten, en alle actieve programma's afsluiten.
- 2 Plaats de cd *Besturingssysteem*. Klik op **Afsluiten** als het bericht **Windows XP installeren** verschijnt.
- 3 Start de computer opnieuw op.
- 4 Druk op <F12> zodra het DELL™-logo verschijnt.
Als het logo van het besturingssysteem verschijnt, wacht u totdat u het bureaublad van Windows ziet. Sluit vervolgens de computer af en probeer opnieuw.
- 5 Gebruik de pijltoetsen om **cd-rom** te selecteren en druk op <Enter>.
- 6 Als het bericht **Druk op een toets als u de computer vanaf cd-rom wilt opstarten** verschijnt, drukt u op een willekeurige toets.

Windows XP Setup

- 1 Als het scherm **Windows XP Setup** verschijnt, drukt u op <Enter> om **Als u Windows nu wilt installeren** te selecteren.
- 2 Lees de informatie in het scherm **Gebruiksrechtovereenkomst van Windows XP** en druk op <F8> om deze overeenkomst te accepteren.
- 3 Als Windows XP al is geïnstalleerd op uw computer en u wilt uw huidige installatie van Windows XP herstellen, typ dan r om de hersteloptie te selecteren en verwijder de cd.
- 4 Als u een nieuwe kopie van Windows XP wilt installeren, drukt u op <Esc> om die optie te selecteren.
- 5 Druk op <Enter> om de gemarkeerde optie (aanbevolen) te selecteren en volg de instructies op het scherm.

Het scherm **Windows XP Setup** verschijnt en het besturingssysteem begint bestanden te kopiëren en de apparaten te installeren. De computer start enkele keren automatisch opnieuw op.



OPMERKING: De tijd die nodig is om de installatie te voltooien, is afhankelijk van de grootte van de vaste schijf en de snelheid van uw computer.



KENNISGEVING: Druk op geen enkele toets wanneer het volgende bericht verschijnt: Druk op een toets als u de computer vanaf cd-rom wilt opstarten.

- 6 Als het scherm **Landinstellingen** verschijnt, selecteert u de instellingen voor uw land en klikt u op **Volgende**.
 - 7 Typ uw naam en bedrijfsnaam (optioneel) in het scherm **Uw software personaliseren** en klik op **Volgende**.
 - 8 Voer in het venster **Computernaam en beheerderswachtwoord** een naam in voor uw computer (of accepteer de gegeven naam), geef een wachtwoord op en klik op **Volgende**.
 - 9 Als het scherm **Belgegevens voor modem** verschijnt, voert u de gevraagde informatie in en klikt u op **Volgende**.
 - 10 Voer in het venster **Datum en tijd instellen** de datum, tijd en tijdzone in en klik op **Volgende**.
 - 11 Als het venster **Netwerkinstellingen** verschijnt, klikt u op **Standaard** en op **Volgende**.
 - 12 Als u Windows XP Professional opnieuw installeert en u wordt gevraagd naar meer informatie over uw netwerkconfiguratie, voer dan uw instellingen in. Als u niet zeker bent van uw instellingen, selecteert u de standaardopties.
Windows XP installeert de onderdelen van het besturingssysteem en configureert de computer. De computer start automatisch opnieuw op.
- KENNISGEVING:** Druk op geen enkele toets wanneer het volgende bericht verschijnt: Druk op een toets als u de computer vanaf cd-rom wilt opstarten.
- 13 Wanneer het scherm **Welkom bij Microsoft** verschijnt, klikt u op **Volgende**.

- 14 Wanneer het bericht *Hoe maakt deze computer verbinding met het Internet?* verschijnt, klikt u op **Overslaan**.
- 15 Wanneer het scherm *Nu registreren bij Microsoft?* verschijnt, selecteert u **Nee, niet nu** en klikt u op **Volgende**.
- 16 Wanneer het scherm *Wie gaat deze computer gebruiken?* verschijnt, kunt u maximaal vijf gebruikers invoeren.
- 17 Klik op **Volgende**.
- 18 Klik op **Voltoeien** om de installatie af te ronden en verwijder de cd.
- 19 Installeer de juiste stuurprogramma's opnieuw met de cd *Drivers and Utilities*.
- 20 Installeer de anti-virussoftware opnieuw.
- 21 Installeer uw programma's opnieuw.



OPMERKING: Voor het opnieuw installeren en activeren van uw Microsoft Office- of Microsoft Works Suite-programma's hebt u het nummer van de productcode nodig dat op de achterkant van het cd-hoesje staat.

De cd *Drivers and Utilities* (Stuur- en hulpprogramma's) gebruiken

De cd *Drivers and Utilities* (Stuur- en hulpprogramma's, ook wel ResourceCD of bron-cd genoemd) gebruiken terwijl het Windows-besturingssysteem actief is:



OPMERKING: Om de apparaatstuurprogramma's en de gebruikersdocumentatie te kunnen gebruiken, moet u de cd *Drivers and Utilities (Stuur- en hulpprogramma's)* gebruiken terwijl Windows actief is.

- 1 Zet de computer aan en wacht tot het bureaublad van Windows wordt weergegeven.
- 2 Plaats de cd *Drivers and Utilities* in het cd-rom-station.

Als u de cd *Drivers and Utilities* voor de eerste keer op deze computer gebruikt, wordt het venster **ResourceCD Installation** (Installatie van ResourceCD) geopend, waarin wordt aangegeven dat de cd *Drivers and Utilities* gereed is voor de installatie.

- 3 Klik op **OK** om door te gaan.
Voer de installatie uit door te reageren op de aanwijzingen van het installatieprogramma.
- 4 Klik op **Volgende** in het venster **Welcome Dell System Owner** (Welkom, gebruiker van het Dell-systeem).
- 5 Selecteer het juiste **System Model** (systeemmodel), **Operating System** (besturingssysteem), **Device Type** (apparaattype) en **Topic** (onderwerp).

Stuurprogramma's voor de computer

Een lijst met apparaatstuurprogramma's weergegeven voor uw computer:

- 1** Klik op **My Drivers** (mijn stuurprogramma's) in het vervolgkeuzemenu **Topic** (onderwerp).
De cd *Drivers and Utilities* controleert de hardware en het besturingssysteem van de computer. Vervolgens wordt op het scherm een overzicht weergegeven van de stuurprogramma's voor de configuratie van uw computer.
- 2** Klik op het gewenste stuurprogramma en volg de instructies voor het downloaden van het stuurprogramma naar de computer.

Voor een overzicht van alle beschikbare stuurprogramma's voor uw computer klikt u op **Drivers** (stuurprogramma's) in het vervolgkeuzemenu **Topic** (onderwerp).

Trefwoordenregister

A

aan/uit-lampje, 86
Apparaatbeheer, 91

B

Besturingssysteem
cd, 73
installatiehandleiding, 73
besturingssysteem
Windows XP opnieuw
installeren, 93

Bron-cd
Dell Diagnostics, 83

C

cd
besturingssysteem, 73
Cd besturingssysteem, 73
cd Drivers and Utilities, 71
computer
geluidscodes, 89
terugzetten in een eerdere
status, 92
conflicten
soft-/hardwareconflicten, 91
controlelampjes, 86-87

D

Dell
Premier Support-website, 73
Support-website, 72
Dell Diagnostics, 83
Dell Premier Support-
website, 73
diagnoseprogramma
cd Drivers and Utilities, 71
Dell, 83
geluidscodes, 89
lampjes, 86-87
documentatie
apparaat, 71
Beknopte handleiding, 71
Bron-cd, 71
Gebruikershandleiding, 72
on line, 72-73

F

foutmeldingen
controlelampjes, 86-87
geluidscodes, 89

G

Gebruikershandleiding, 72
geluidscodes, 89

H

hardware
conflicten, 91
Dell Diagnostics, 83
geluidscodes, 89
probleemoplosser, 91
Help en ondersteuning, 73

I

IRQ-conflicten, 91

L

labels
Microsoft Windows, 72
Servicelabel, 72
lampjes
aan/uit-knop, 86
achterkant computer, 87
controle-, 86-87
systeem-, 86
voorkant computer, 86

M

Microsoft Windows-label, 72

O

- opnieuw installeren
 - Bron-cd, 71
 - cd Drivers and Utilities, 71
 - Windows XP, 93

P

- probleemoplossing
 - conflicten, 91
 - probleemoplosser
 - hardware, 91
- problemen
 - conflicten, 91
 - controlelampjes, 86-87
 - Dell Diagnostics, 83
 - geluidscodes, 89
 - terugzetten in een eerdere status, 92

- problemen oplossen
 - controlelampjes, 86-87
 - Dell Diagnostics, 83
 - Help en ondersteuning, 73
 - terugzetten in een eerdere status, 92

S

- Servicelabel, 72
- software
 - conflicten, 91
- standaard
 - bevestigen, 76
 - verwijderen, 76
- stuurprogramma's
 - Bron-cd, 71
- Systeemherstel, 92
- steuemplampjes, 86

W

- Windows 2000
 - Apparaatbeheer, 91
 - Probleemoplosser voor hardware, 91
- Windows XP
 - Help en ondersteuning, 73
 - opnieuw installeren, 93
 - Probleemoplosser
 - hardware, 91
 - Probleemoplosser voor hardware, 91
 - Systeemherstel, 92



Dell™ OptiPlex™ 170L

Οδηγός γρήγορης αναφοράς

Μοντέλα MTC2 και DHS

www.dell.com | support.dell.com

«Σημείωση», «Ειδοποίηση» και «Προσοχή»

-  **ΣΗΜΕΙΩΣΗ:** Η «ΣΗΜΕΙΩΣΗ» υποδεικνύει σημαντικές πληροφορίες που σας βοηθούν να εκμεταλλευτείτε καλύτερα τον υπολογιστή σας.
-  **ΕΙΔΟΠΟΙΗΣΗ:** Η «ΕΙΔΟΠΟΙΗΣΗ» υποδηλώνει είτε πιθανή βλάβη υλικού είτε απώλεια δεδομένων και υποδεικνύει τον τρόπο με τον οποίο μπορείτε να αποφύγετε το πρόβλημα.
-  **ΠΡΟΣΟΧΗ:** Το μήνυμα «ΠΡΟΣΟΧΗ» υποδηλώνει κίνδυνο βλάβης υλικού ή κίνδυνο τραυματισμού ή θανάτου.

Εάν έχετε αγοράσει υπολογιστή της σειράς Dell™ n Series, δεν ισχύουν οι τυχόν αναφορές του παρόντος εγγράφου στα λειτουργικά συστήματα των Microsoft® Windows®.

Το CD *Drivers and Utilities* (ResourceCD), τα μέσα του λειτουργικού συστήματος και οι Οδηγοί γρήγορης αναφοράς *Quick Reference Guides* είναι προαιρετικά και δεν συνοδεύουν απαραίτητα όλους τους υπολογιστές.

*Οι πληροφορίες αυτού του εγγράφου μπορεί να αλλάξουν χωρίς προειδοποίηση.
© 2004 Dell Inc. Με την επιφύλαξη παντός δικαιώματος.*

Απαγορεύεται αυστηρά η με οποιονδήποτε τρόπο αναπαραγωγή χωρίς τη γραπτή άδεια από την Dell Inc..

Εμπορικά σήματα που χρησιμοποιούνται στο παρόν έγγραφο: Η επωνυμία *Dell*, το λογότυπο *DELL* και η επωνυμία *OptiPlex* είναι εμπορικά σήματα της Dell Inc. Οι επωνυμίες *Microsoft* και *Windows* είναι σήματα κατατεθέντα της Microsoft Corporation.

Στο παρόν έγγραφο είναι δυνατό να χρησιμοποιούνται άλλα εμπορικά σήματα και εμπορικές ονομασίες, τα οποία αναφέρονται είτε στους κατόχους των σημάτων και ονομασιών είτε των προϊόντων τους. Η Dell Inc. παραιτείται από κάθε δικαίωμα σε εμπορικά σήματα και εμπορικές ονομασίες που δεν ανήκουν σε αυτήν.

Μοντέλα MTC2 και DHS

Σεπτέμβριος 2004

P/N C7558 Rev. A00

Περιεχόμενα

Εύρεση πληροφοριών σχετικά με τον υπολογιστή σας	105
Σχετικά με το μικρό επιτραπέζιο υπολογιστή σας	109
Μπροστινές και πίσω όψεις	109
Εσωτερικά του υπολογιστή σας	110
Προσαρμογή και αφαίρεση της βάσης υπολογιστή	111
Σχετικά με τον υπολογιστή μίνι πύργου	112
Μπροστινές και πίσω όψεις	112
Εσωτερικά του υπολογιστή σας	113
Εγκατάσταση του υπολογιστή	114
Μικρός υπολογιστής γραφείου	115
Υπολογιστής μίνι πύργου	116
Ολοκληρωμένη εγκατάσταση	117
Μικρός υπολογιστής γραφείου	117
Υπολογιστής μίνι πύργου	117
Επίλυση προβλημάτων	118
Dell Diagnostics (Διαγνωστικό πρόγραμμα της Dell)	118
Φωτεινές ενδείξεις συστήματος	121
Φωτεινές ενδείξεις διαγνωστικών ελέγχων	122
Κωδικοί ηχητικών σημάτων	126
Εκτέλεση του διαγνωστικού προγράμματος Dell™ IDE Hard Drive Diagnostics	127
Επίλυση προβλημάτων ασυμβατότητας λογισμικού και υλικού	127
Χρήση του προγράμματος Microsoft® Windows® XP System Restore	129
Επανεγκατάσταση των Microsoft® Windows® XP	131
Χρήση του CD Drivers and Utilities	134
Ευρετήριο	135

Εύρεση πληροφοριών σχετικά με τον υπολογιστή σας

Τι ζητάτε;	Θα το βρείτε εδώ
<ul style="list-style-type: none">• Πρόγραμμα διαγνωστικών για τον υπολογιστή μου• Προγράμματα οδήγησης για τον υπολογιστή μου• Την τεκμηρίωση του υπολογιστή μου• Τεκμηρίωση της συσκευής μου• Λογισμικό του συστήματος Desktop (DSS)	<p>CD Drivers and Utilities (επίσης γνωστό ως ResourceCD)</p> <p>Τεκμηρίωση και προγράμματα οδήγησης είναι ήδη εγκατεστημένα στον υπολογιστή σας. Μπορείτε να χρησιμοποιήσετε το CD για να επαναλάβετε την εγκατάσταση των προγραμμάτων οδήγησης, να εκτελέσετε το Dell Diagnostics ή να αποκτήσετε πρόσβαση στην τεκμηρίωση.</p>  <p>Τα αρχεία Readme ενδέχεται να περιλαμβάνονται στο CD για να παρέχουν τις πιο πρόσφατες ενημερώσεις σχετικά με τεχνικές αλλαγές στον υπολογιστή σας ή εξελεγμένο υλικό αναφοράς τεχνικού περιεχομένου για έμπειρους τεχνικούς ή χρήστες.</p> <p>ΣΗΜΕΙΩΣΗ: Για πρόσβαση στις πιο πρόσφατες ενημερώσεις στα προγράμματα οδήγησης και στην τεκμηρίωση απευθυνθείτε στην τοποθεσία support.dell.com.</p> <p>ΣΗΜΕΙΩΣΗ: Το CD <i>Drivers and Utilities</i> είναι προαιρετικό και δεν συνοδεύει απαραίτητα όλους τους υπολογιστές.</p>
<ul style="list-style-type: none">• Ενημερώσεις και διορθωτικά προγράμματα λειτουργικού συστήματος	<p>Λογισμικό του συστήματος Desktop</p> <p>Υπάρχει στο CD <i>Drivers and Utilities</i> και στην τοποθεσία web της Dell Support support.dell.com.</p>

Τι ζητάτε;

- Πληροφορίες εγγύησης
- Οδηγίες ασφαλείας
- Πληροφορίες κανονισμών
- Πληροφορίες εργονομίας
- Άδεια χρήσης λογισμικού τελικού χρήστη

Θα το βρείτε εδώ

Οδηγός Πληροφοριών Προϊόντος



- Τρόπος αφαίρεσης και αντικατάστασης εξαρτημάτων
- Τεχνικές προδιαγραφές
- Τρόπος διαμόρφωσης των ρυθμίσεων του συστήματος
- Τρόπος αντιμετώπισης και επίλυσης προβλημάτων

Dell™ OptiPlex™ Οδηγός User's Guide

Κέντρο Βοήθειας και Υποστήριξης των Microsoft® Windows® XP

- 1 Κάντε κλικ στο κουμπί **Start** (Εναρξη) και κατόπιν στο κουμπί **Help and Support** (Βοήθεια και υποστήριξη).
- 2 Κάντε κλικ στην επιλογή **User's and system guides** (Οδηγοί χρήστη και συστήματος) και στη συνέχεια, στην επιλογή **User's guides** (Οδηγοί χρήστη).

Ο οδηγός *User's Guide* διατίθεται επίσης στο CD *Drivers and Utilities*.

- Ετικέτα εξυπηρέτησης και Κωδικός ταχείας εξυπηρέτησης
- Ετικέτα άδειας χρήσης Microsoft Windows

Ετικέτα εξυπηρέτησης και Άδεια χρήσης Microsoft Windows

Οι ετικέτες αυτές βρίσκονται επάνω στον υπολογιστή σας.

- Χρησιμοποιήστε την Ετικέτα εξυπηρέτησης για να προσδιορίσετε την ταυτότητα του υπολογιστή σας όταν χρησιμοποιείτε την τοποθεσία **support.dell.com** ή επικοινωνείτε με την τεχνική υποστήριξη.
- Πληκτρολογήστε τον Κωδικό ταχείας εξυπηρέτησης για να κατευθύνετε την κλήση σας κατά την επικοινωνία με την υπηρεσία τεχνικής υποστήριξης. Ο Κωδικός ταχείας εξυπηρέτησης δεν είναι διαθέσιμος σε όλες τις χώρες.



Τι ζητάτε;

- Τα πιο πρόσφατα προγράμματα οδήγησης για τον υπολογιστή μου
- Απαντήσεις σε ερωτήσεις τεχνικής υποστήριξης
- Ηλεκτρονικές συζητήσεις με άλλους χρήστες και τεχνική υποστήριξη
- Τεκμηρίωση του υπολογιστή μου

Θα το βρείτε εδώ

Τοποθεσία υποστήριξης της Dell στο Web — support.dell.com

ΣΗΜΕΙΩΣΗ: Επιλέξτε την περιοχή σας για να προβάλετε την ανάλογη τοποθεσία υποστήριξης.

Η τοποθεσία υποστήριξης της Dell στο web παρέχει αρκετά ηλεκτρονικά εργαλεία στα οποία περιλαμβάνονται:

- Λύσεις — Υποδείξεις και συμβουλές για την αντιμετώπιση προβλημάτων, άρθρα γραμμένα από τεχνικούς και ηλεκτρονικά μαθήματα
- Επικοινωνία — Ηλεκτρονικές συζητήσεις με άλλους πελάτες της Dell
- Αναβαθμίσεις — Πληροφορίες αναβάθμισης στοιχείων, όπως της μνήμης, του σκληρού δίσκου και του λειτουργικού συστήματος
- Εξυπηρέτηση πελατών — Πληροφορίες επικοινωνίας, κατάσταση παραγγελίας, εγγυήσεις και πληροφορίες επισκευής
- Λήψεις — Ενημερώσεις προγραμμάτων οδήγησης, προσθηκών και λογισμικού
- Αναφορά — Τεκμηρίωση του υπολογιστή, προδιαγραφές προϊόντος και διαφημιστικά έγγραφα

-
- Κατάσταση κλήσεων εξυπηρέτησης και ιστορικό τεχνικής υποστήριξης
 - Σημαντικά τεχνικά θέματα για τον υπολογιστή μου
 - Συνηθισμένες ερωτήσεις
 - Λήψεις αρχείων
 - Λεπτομέρειες σχετικά με τη ρύθμιση του υπολογιστή μου
 - Συμβόλαιο τεχνικής υποστήριξης για τον υπολογιστή μου

Τοποθεσία Dell Premier Support στο Web — premiersupport.dell.com

Η τοποθεσία Dell Premier Support στο Web έχει προσαρμοστεί για πελάτες από το χώρο των εταιριών, της κυβέρνησης και των εκπαιδευτικών ιδρυμάτων. Η τοποθεσία αυτή ενδέχεται να μην είναι διαθέσιμη σε όλες τις περιοχές.

-
- Τρόπος χρήσης των Windows XP
 - Τεκμηρίωση του υπολογιστή μου
 - Τεκμηρίωση για συσκευές (όπως μόντεμ)

Κέντρο βοήθειας και υποστήριξης των Windows

- 1 Κάντε κλικ στο κουμπί **Start** (Εναρξη) και κατόπιν στην επιλογή **Help and Support** (Βοήθεια και υποστήριξη).
- 2 Πληκτρολογήστε μια λέξη ή φράση που περιγράφει το πρόβλημα και κάντε κλικ στο εικονίδιο του βέλους.
- 3 Κάντε κλικ στα θέματα που περιγράφουν το πρόβλημα που αντιμετωπίζετε.
- 4 Ακολουθήστε τις οδηγίες στην οθόνη.

Τι ζητάτε;

- Τρόπος επανεγκατάστασης του λειτουργικού συστήματος

Θα το βρείτε εδώ**CD λειτουργικού συστήματος**

Το λειτουργικό σύστημα είναι ήδη εγκατεστημένο στον υπολογιστή σας. Για να επαναλάβετε την εγκατάσταση του λειτουργικού συστήματος, χρησιμοποιήστε το CD *Operating System*. Για οδηγίες ανατρέξτε στον οδηγό *OptiPlex User's Guide*.



Αφού επαναλάβετε την εγκατάσταση του λειτουργικού συστήματος, χρησιμοποιήστε το CD *Drivers and Utilities* για να επανεγκαταστήσετε τα προγράμματα οδήγησης για τις συσκευές που συνοδεύουν τον υπολογιστή σας.

Η ετικέτα του κλειδιού προϊόντος του λειτουργικού συστήματος βρίσκεται επάνω στον υπολογιστή σας.

ΣΗΜΕΙΩΣΗ: Το χρώμα του CD διαφέρει ανάλογα με το λειτουργικό σύστημα, το οποίο έχετε παραγγείλει.

ΣΗΜΕΙΩΣΗ: Τα μέσα του λειτουργικού συστήματος είναι προαιρετικά και δεν συνοδεύουν απαραίτητα όλους τους υπολογιστές.

- Πληροφορίες κανονισμών μοντέλου και τύπος πλαισίου

DHS—Μικρό πλαίσιο τύπου desktop

MTC2—Πλαίσιο μίνι πύργου

Σχετικά με το μικρό επιτραπέζιο υπολογιστή σας

Μπροστινές και πίσω όψεις

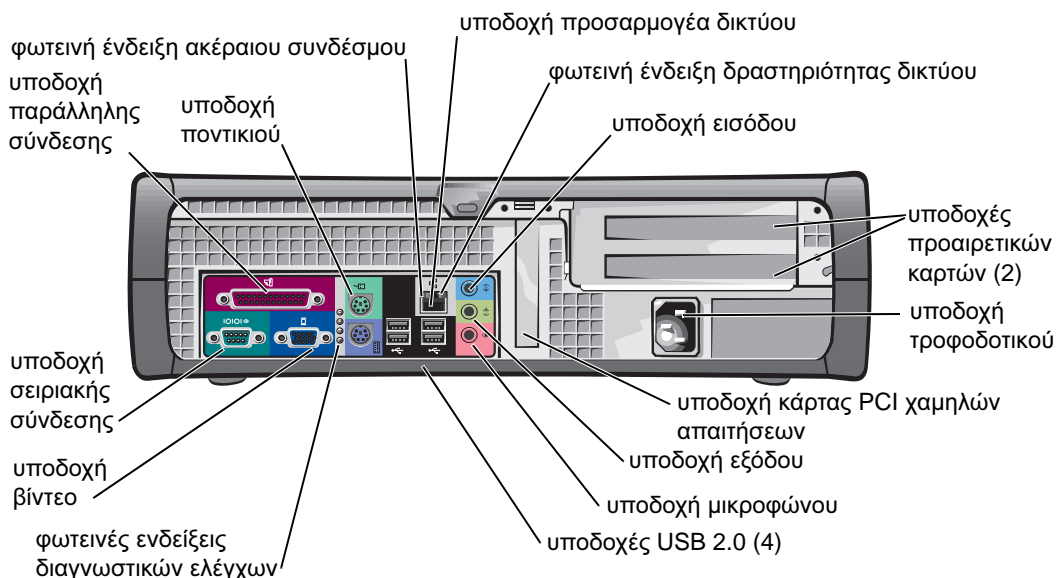
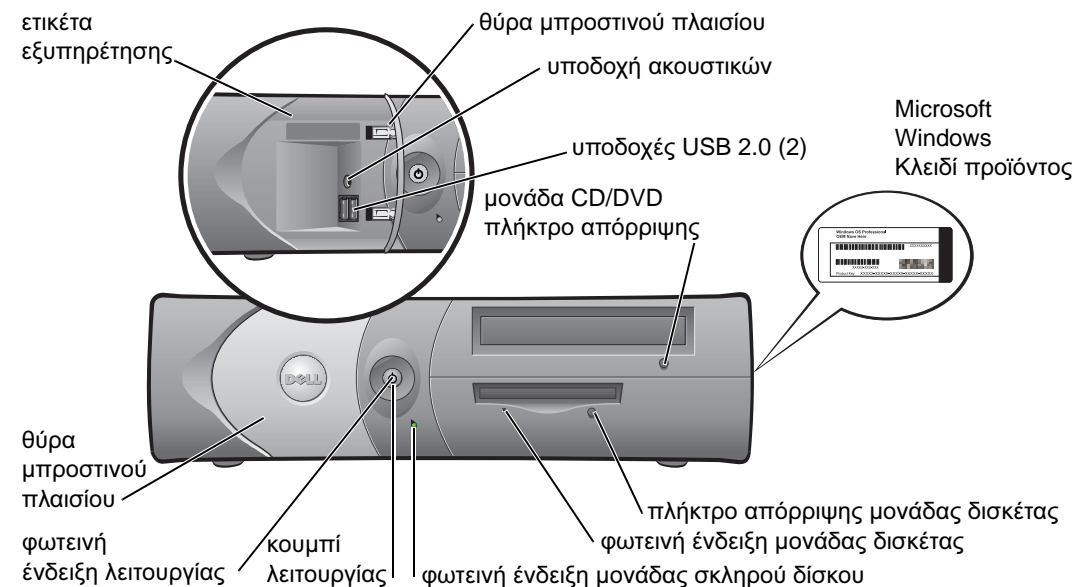

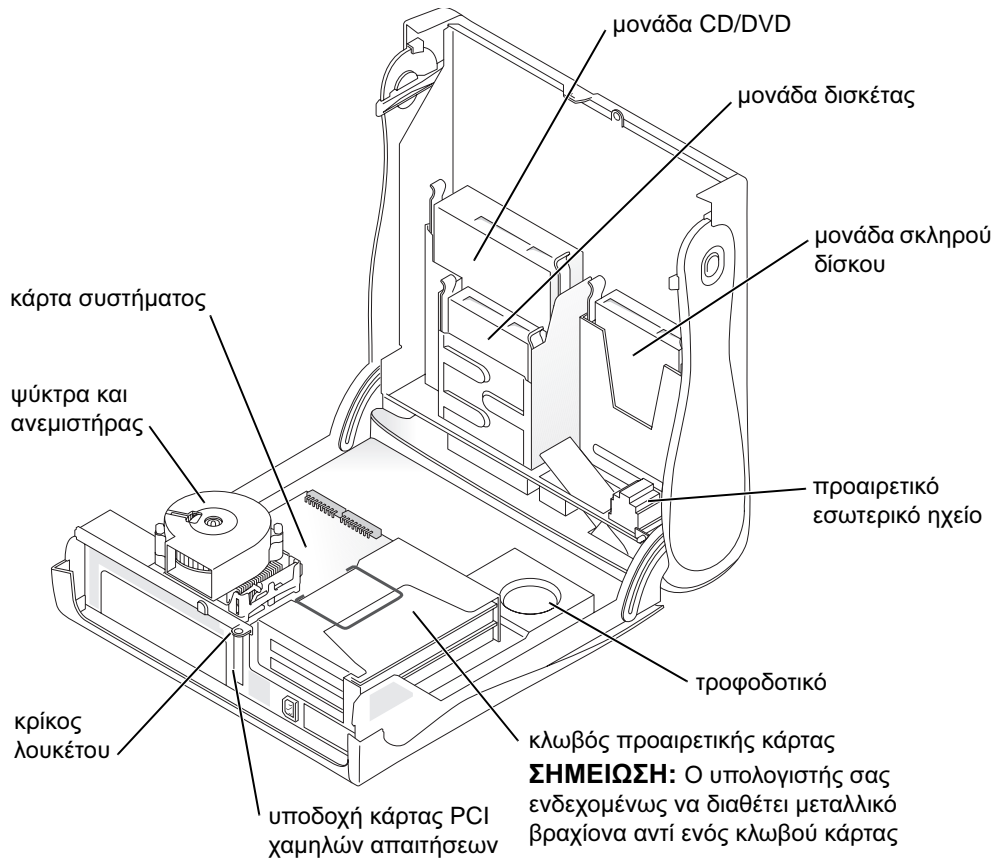

Εσωτερικά του υπολογιστή σας

- ⚠ **ΠΡΟΣΟΧΗ:** Πριν ξεκινήσετε να εκτελείτε οποιαδήποτε από τις διαδικασίες που περιγράφονται σε αυτή την ενότητα, ακολουθήστε τις οδηγίες ασφαλείας στον *Οδηγό Πληροφοριών Προϊόντος*.
- ⚠ **ΠΡΟΣΟΧΗ:** Για την αποφυγή ηλεκτροπληξίας, αποσυνδέετε πάντα τον υπολογιστή σας από την πρίζα πριν ανοίξετε το κάλυμμα.
- 🚫 **ΕΙΔΟΠΟΙΗΣΗ:** Καθώς ανοίγετε το κάλυμμα του υπολογιστή, προσέχετε ώστε να μην αποσυνδέσετε κατά λάθος τα καλώδια από την κάρτα του συστήματος.



Προσαρμογή και αφαίρεση της βάσης υπολογιστή

 **ΠΡΟΣΟΧΗ:** Πριν ξεκινήσετε να εκτελείτε οποιαδήποτε από τις διαδικασίες που περιγράφονται σε αυτή την ενότητα, ακολουθήστε τις οδηγίες ασφαλείας στον *Οδηγό Πληροφοριών Προϊόντος*.

 **ΣΗΜΕΙΩΣΗ:** Τοποθετήστε τον υπολογιστή σας πάνω σε μαλακή επιφάνεια ώστε να αποφευχθούν τυχόν γρατσουνιές στο εξωτερικό κάλυμμα.

Ο υπολογιστής σας μπορεί να χρησιμοποιηθεί σε οριζόντια ή σε κάθετη θέση.

Για να χρησιμοποιήσετε τον υπολογιστή σε κάθετη θέση πρέπει να εφαρμόσετε τη βάση υπολογιστή:

- 1 Τοποθετήστε τον υπολογιστή στη δεξιά του πλευρά, έτσι ώστε τα φατνία της μονάδας δίσκου να βρίσκονται στο κάτω μέρος και εφαρμόστε τη βάση στην αριστερή πλευρά του υπολογιστή.
 - a Τοποθετήστε τη βάση με τον τρόπο που απεικονίζεται στο παρακάτω σχήμα, ευθυγραμμίζοντας τη μεγάλη στρογγυλή οπή της βάσης με το κουμπί ασφάλισης που βρίσκεται στην πλευρά του καλύμματος.
 - b Ευθυγραμμίστε τη βίδα της βάσης με την υποδοχή της βίδας στο κάλυμμα και σφίξτε τη βίδα.
- 2 Περιστρέψτε τον υπολογιστή έτσι ώστε η βάση να βρίσκεται στο κάτω μέρος και οι μονάδες δίσκου στο επάνω μέρος.

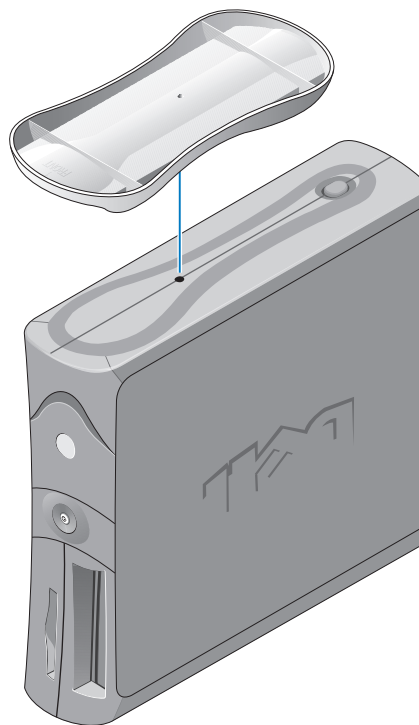

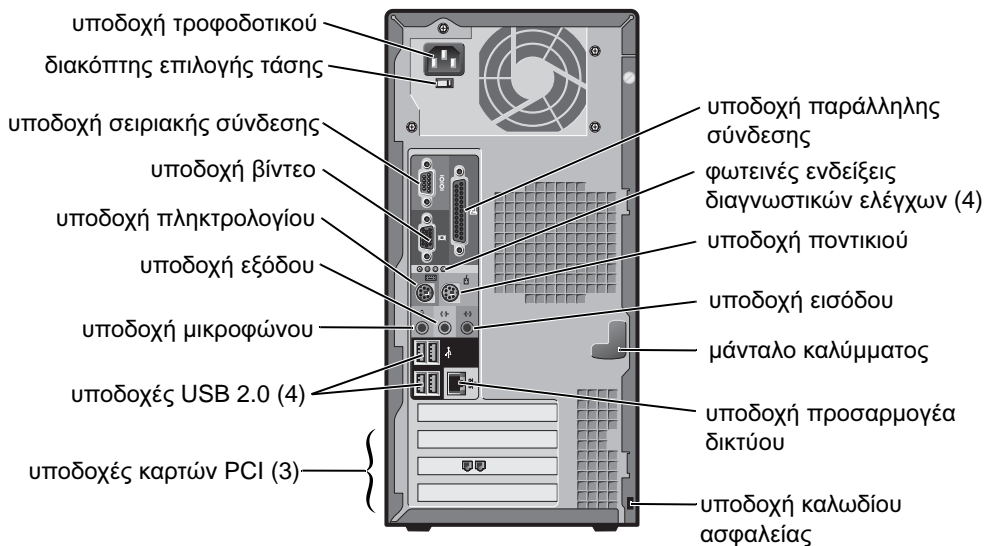
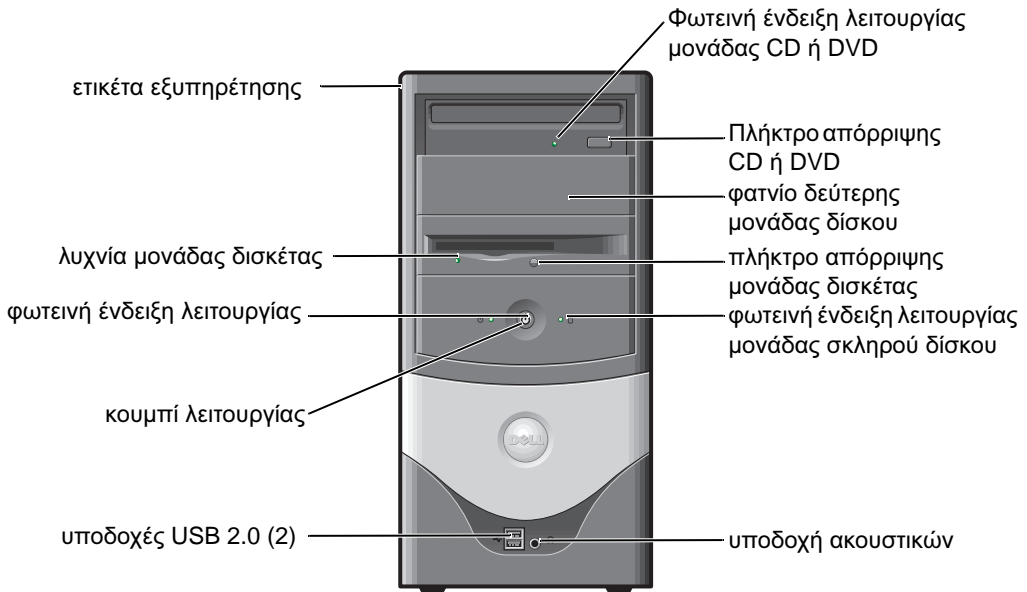

Σχετικά με τον υπολογιστή μίνι πύργου

Μπροστινές και πίσω όψεις



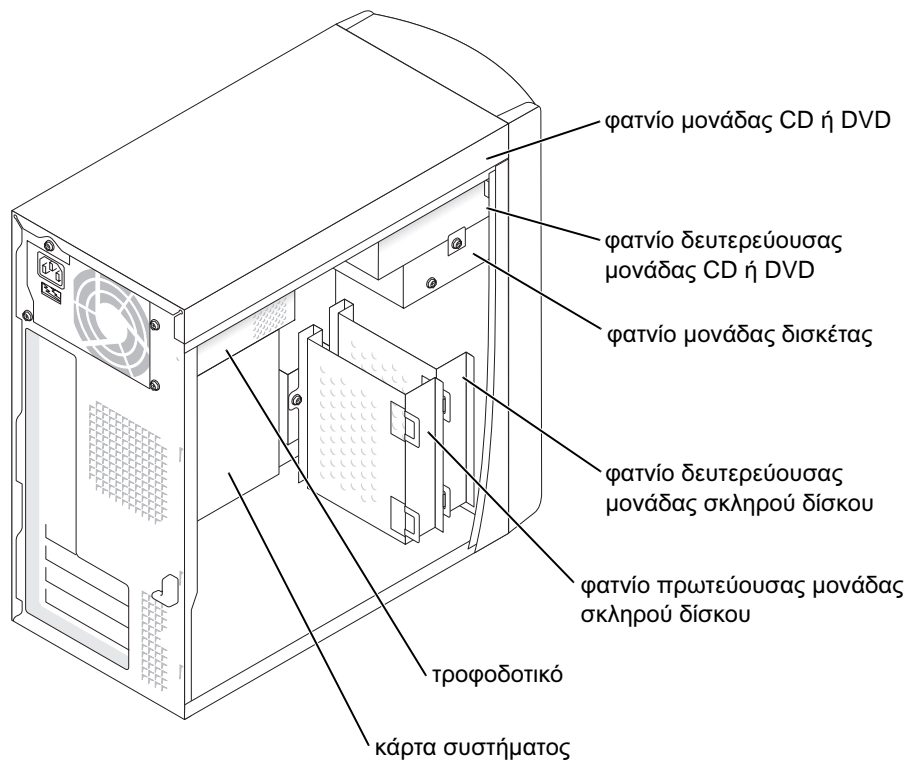

Εσωτερικά του υπολογιστή σας

-  **ΠΡΟΣΟΧΗ:** Πριν ξεκινήσετε να εκτελείτε οποιαδήποτε από τις διαδικασίες που περιγράφονται σε αυτή την ενότητα, ακολουθήστε τις οδηγίες ασφαλείας στον *Οδηγό Πληροφοριών Προϊόντος*.
-  **ΠΡΟΣΟΧΗ:** Για την αποφυγή ηλεκτροπληξίας, αποσυνδέετε πάντα τον υπολογιστή σας από την πρίζα πριν ανοίξετε το κάλυμμα.
-  **ΕΙΔΟΠΟΙΗΣΗ:** Καθώς ανοίγετε το κάλυμμα του υπολογιστή, προσέχετε ώστε να μην αποσυνδέσετε κατά λάθος τα καλώδια από την κάρτα του συστήματος.



Εγκατάσταση του υπολογιστή

 **ΠΡΟΣΟΧΗ:** Πριν ξεκινήσετε να εκτελείτε οποιαδήποτε από τις διαδικασίες που περιγράφονται σε αυτή την ενότητα, ακολουθήστε τις οδηγίες ασφαλείας στον *Οδηγό Πληροφοριών Προϊόντος*.

 **ΕΙΔΟΠΟΙΗΣΗ:** Εάν στον υπολογιστή σας υπάρχει εγκατεστημένη κάρτα επέκτασης (όπως μια κάρτα μόντεμ), συνδέστε το κατάλληλο καλώδιο στην κάρτα και όχι στην υποδοχή στο πίσω μέρος της συσκευής.

Για να εγκαταστήσετε σωστά τον υπολογιστή σας, πρέπει να ολοκληρώσετε όλα τα βήματα. Δείτε τις κατάλληλες εικόνες που ακολουθούν τις οδηγίες.

1 Συνδέστε το πληκτρολόγιο και το ποντίκι.

 **ΕΙΔΟΠΟΙΗΣΗ:** Μην προσπαθήσετε να λειτουργήσετε ταυτόχρονα ποντίκι PS/2 και ποντίκι USB.

 **ΣΗΜΕΙΩΣΗ:** Εάν διαθέτετε ποντίκι ή πληκτρολόγιο συμβατό με USB, χρησιμοποιήστε τις υποδοχές USB στο πίσω μέρος του υπολογιστή σας.

2 Συνδέστε το καλώδιο μόντεμ ή το καλώδιο δικτύου.

Εισαγάγετε το καλώδιο δικτύου, όχι στη γραμμή τηλεφώνου, αλλά στην υποδοχή δικτύου. Εάν διαθέτετε προαιρετικό μόντεμ, συνδέστε τη γραμμή τηλεφώνου στο μόντεμ.

 **ΕΙΔΟΠΟΙΗΣΗ:** Μην συνδέετε καλώδιο μόντεμ στον προσαρμογέα δικτύου. Η τάση από τηλεφωνικές επικοινωνίες μπορεί να προκαλέσει βλάβη στον προσαρμογέα δικτύου.

3 Συνδέστε την οθόνη.

Ευθυγραμμίστε και εισαγάγετε προσεκτικά το καλώδιο οθόνης ούτως ώστε να μην λυγίσουν οι ακίδες. Σφίξτε τους χειροκοχλίες στους ακροδέκτες του καλωδίου.

 **ΣΗΜΕΙΩΣΗ:** Ορισμένες οθόνες διαθέτουν υποδοχή βίντεο στην κάτω πλευρά του πίσω μέρους της οθόνης. Για τις θέσεις των υποδοχών, ανατρέξτε στην τεκμηρίωση που συνοδεύει την οθόνη σας.

4 Συνδέστε τα ηχεία.

5 Συνδέστε τα καλώδια τροφοδοσίας στον υπολογιστή, στην οθόνη και στις συσκευές και εισαγάγετε και τα δύο άκρα των καλωδίων τροφοδοσίας σε πρίζες.

6 Βεβαιωθείτε ότι ο διακόπτης επιλογής τάσης είναι κατάλληλα ρυθμισμένος για τον τόπο σας. Ο υπολογιστής σας διαθέτει μη αυτόματο διακόπτη επιλογής τάσης. Οι υπολογιστές που είναι εξοπλισμένοι με διακόπτη επιλογής τάσης στην πίσω πλευρά, θα πρέπει να ρυθμίζονται χειροκίνητα για να λειτουργούν με τη σωστή τάση λειτουργίας.

 **ΕΙΔΟΠΟΙΗΣΗ:** Για να αποφύγετε την βλάβη του υπολογιστή σας χρησιμοποιώντας διακόπτη μη αυτόματης επιλογής τάσης, ρυθμίστε το διακόπτη στην επιλογή τάσης που προσεγγίζει τη διαθέσιμη τροφοδοσία AC της περιοχής σας.

ΣΗΜΕΙΩΣΗ: Πριν εγκαταστήσετε συσκευές ή λογισμικό που δεν αποστάλθηκε μαζί με τον υπολογιστή σας, διαβάστε την τεκμηρίωση που συνοδεύει το λογισμικό ή τη συσκευή ή επικοινωνήστε με τον προμηθευτή για να επαληθεύσετε εάν το λογισμικό ή η συσκευή είναι συμβατή με τον υπολογιστή σας και το λειτουργικό του σύστημα.

Μικρός υπολογιστής γραφείου

Εγκατάσταση χωρίς κάρτες

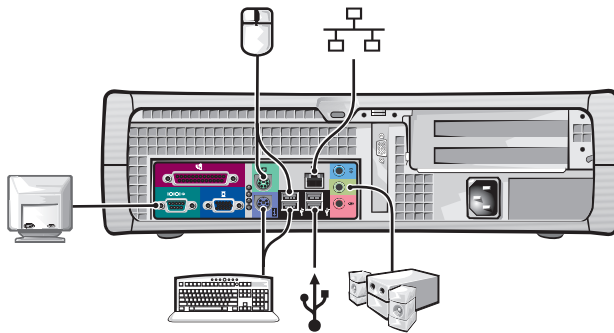

Εγκατάσταση με κάρτες

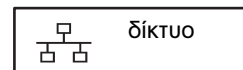
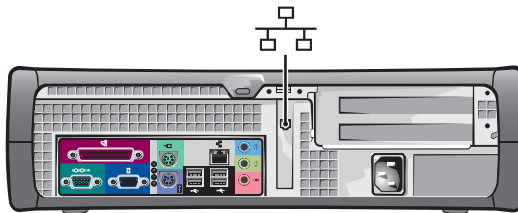

Υπολογιστής μίνι πύργου

Εγκατάσταση χωρίς κάρτες

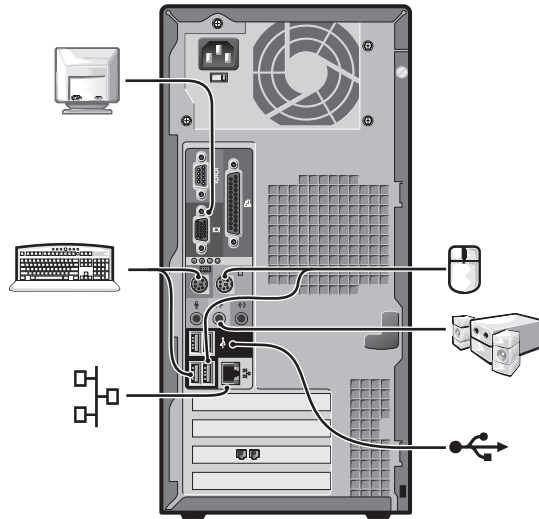

Εγκατάσταση με κάρτες

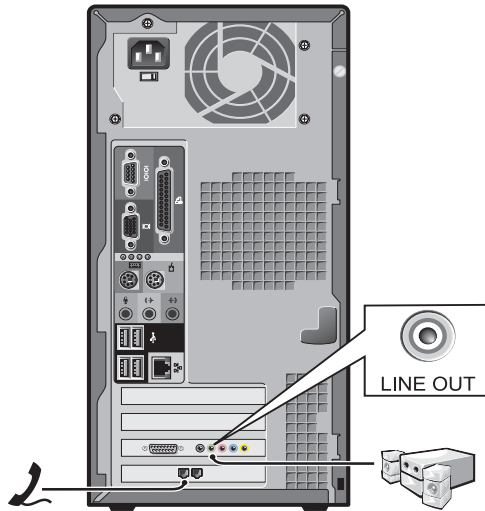

Ολοκληρωμένη εγκατάσταση

Μικρός υπολογιστής γραφείου

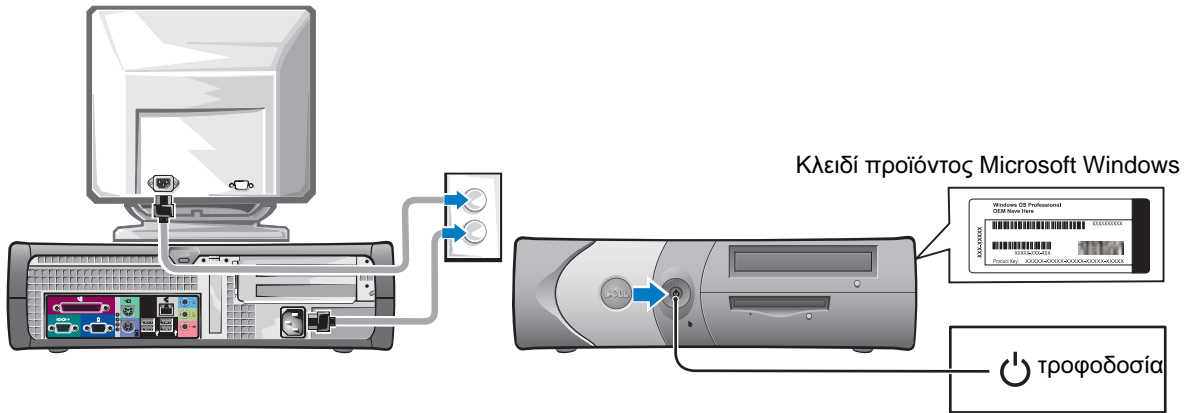

Υπολογιστής μίνι πύργου

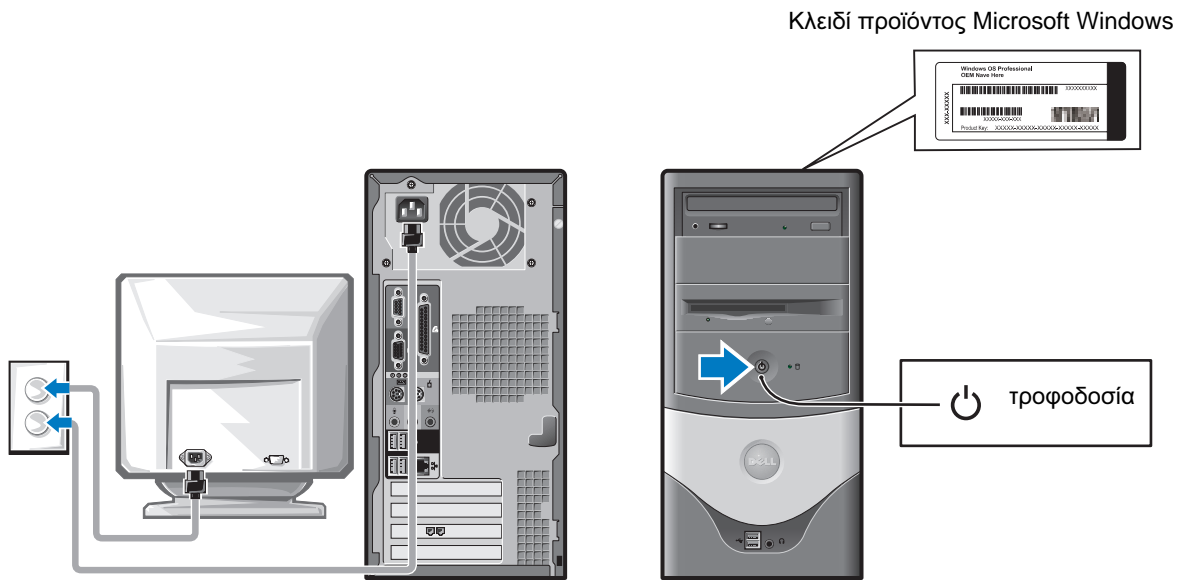

Επίλυση προβλημάτων

Η Dell παρέχει ένα πλήθος εργαλείων, τα οποία θα σας βοηθήσουν σε περίπτωση που ο υπολογιστής σας δεν αποδίδει, όπως αναμενόταν. Για τις πιο πρόσφατες διαθέσιμες πληροφορίες αντιμετώπισης προβλημάτων για τον υπολογιστή σας, ανατρέξτε στην τοποθεσία Dell Support στο Web, στη διεύθυνση support.dell.com.

Εάν εμφανίζονται προβλήματα στον υπολογιστή, τα οποία απαιτούν βοήθεια από την Dell, περιγράψτε λεπτομερώς το σφάλμα, τους κωδικούς των ηχητικών σημάτων ή τους τύπους των φωτεινών ενδείξεων των διαγνωστικών ελέγχων. Σημειώστε τον Κωδικό ταχείας εξυπηρέτησης και την ετικέτα εξυπηρέτησης που αναφέρονται παρακάτω. Στη συνέχεια, επικοινωνήστε με την Dell, ενώ βρίσκεστε κοντά στον υπολογιστή σας.

Ανατρέξτε στην ενότητα "Εύρεση πληροφοριών σχετικά με τον υπολογιστή σας" στη σελίδα 105 για να δείτε ένα παράδειγμα κωδικού ταχείας εξυπηρέτησης και ετικέτας εξυπηρέτησης.

Κωδικός ταχείας εξυπηρέτησης: _____

Ετικέτα εξυπηρέτησης: _____

Dell Diagnostics (Διαγνωστικό πρόγραμμα της Dell)



ΠΡΟΣΟΧΗ: Πριν ξεκινήσετε να εκτελείτε οποιαδήποτε από τις διαδικασίες που περιγράφονται σε αυτή την ενότητα, ακολουθήστε τις οδηγίες ασφαλείας στον *Οδηγό Πληροφοριών Προϊόντος*.

Πότε χρησιμοποιείται το Dell Diagnostics

Εάν αντιμετωπίζετε πρόβλημα με τον υπολογιστή σας, πραγματοποιήστε τους ελέγχους που αναφέρονται στην ενότητα «Solving Problems» (Επίλυση προβλημάτων) του *User's Guide* και εκτελέστε το πρόγραμμα Dell Diagnostics πριν επικοινωνήσετε με την Dell για τεχνική υποστήριξη.

Συνιστάται να εκτυπώσετε αυτές τις διαδικασίες πριν ξεκινήσετε.



ΕΙΔΟΠΟΙΗΣΗ: Το Dell Diagnostics λειτουργεί αποκλειστικά σε υπολογιστές της Dell™.

Πραγματοποιήστε είσοδο στο πρόγραμμα εγκατάστασης του συστήματος, ξαναδιαβάστε τις πληροφορίες ρύθμισης για τον υπολογιστή σας και βεβαιωθείτε ότι η συσκευή που θέλετε να δοκιμάσετε εμφανίζεται στο πρόγραμμα εγκατάστασης και είναι ενεργή.

Πραγματοποιήστε εκκίνηση του προγράμματος Dell Diagnostics είτε από το σκληρό δίσκο είτε από το προαιρετικό CD *Drivers and Utilities* (επίσης γνωστό ως ResourceCD).

Εκκίνηση του προγράμματος Dell Diagnostics από το σκληρό σας δίσκο.

- 1 Ενεργοποιήστε τον υπολογιστή σας (ή πραγματοποιήστε επανεκκίνηση).
- 2 Όταν εμφανιστεί το λογότυπο της DELL™, πατήστε αμέσως το <F12>.



ΣΗΜΕΙΩΣΗ: Εάν εμφανιστεί μήνυμα ότι δεν εντοπίστηκε διαμέρισμα βοηθητικού προγράμματος διαγνωστικών, εκτελέστε το Dell Diagnostics από το CD *Drivers and Utilities*.

Εάν περιμένετε πολλή ώρα και εμφανιστεί το λογότυπο του λειτουργικού συστήματος, συνεχίστε να περιμένετε μέχρι να εμφανιστεί η επιφάνεια εργασίας των Microsoft® Windows®. Στη συνέχεια τερματίστε τη λειτουργία του υπολογιστή σας και δοκιμάστε ξανά.

- 3 Όταν εμφανιστεί η λίστα των συσκευών εκκίνησης, επισημάνετε την επιλογή **Boot to Utility Partition** (Εκκίνηση σε διαμέρισμα βοηθητικού προγράμματος) και πατήστε <Enter>.
- 4 Όταν εμφανιστεί η επιλογή **Main Menu** (Βασικό μενού) του Dell Diagnostics, επιλέξτε τον *έλεγχο* που θέλετε να εκτελέσετε.

Εκκίνηση του προγράμματος Dell Diagnostics από το προαιρετικό CD Drivers and Utilities

- 1 Εισαγάγετε το CD *Drivers and Utilities*.
- 2 Τερματίστε τη λειτουργία του υπολογιστή και επανεκκινήστε τον υπολογιστή.
Όταν εμφανιστεί το λογότυπο της DELL, πατήστε αμέσως το <F12>.

Εάν περιμένετε πολλή ώρα και εμφανιστεί το λογότυπο των Windows, συνεχίστε να περιμένετε μέχρι να εμφανιστεί η επιφάνεια εργασίας των Windows. Στη συνέχεια τερματίστε τη λειτουργία του υπολογιστή σας και δοκιμάστε ξανά.



ΣΗΜΕΙΩΣΗ: Τα παρακάτω βήματα αλλάζουν την ακολουθία εκκίνησης για μία μόνο φορά. Κατά την επόμενη εκκίνηση, ο υπολογιστής ξεκινάει σύμφωνα με τις συσκευές που έχουν οριστεί στην εγκατάσταση του συστήματος.

- 3 Όταν εμφανιστεί η λίστα των συσκευών εκκίνησης, επισημάνετε την επιλογή **IDE CD-ROM Device** (Συσκευή CD-ROM IDE) και πατήστε <Enter>.
- 4 Ενεργοποιήστε την επιλογή **IDE CD-ROM Device** (Συσκευή CD-ROM IDE) από το μενού εκκίνησης του CD.
- 5 Ενεργοποιήστε την επιλογή **Boot from CD-ROM** (Εκκίνηση από CD-ROM) από το μενού που εμφανίζεται.
- 6 Πληκτρολογήστε 1 για να πραγματοποιήσετε έναρξη του μενού ResourceCD.
- 7 Πληκτρολογήστε 2 για να πραγματοποιήσετε εκκίνηση του προγράμματος Dell Diagnostics.
- 8 Ενεργοποιήστε την επιλογή **Run the 32 Bit Dell Diagnostics** (Εκτέλεση του Dell Diagnostics 32 Bit) από την αριθμημένη λίστα. Εάν στη λίστα αναφέρονται πολλές εκδόσεις, επιλέξτε την κατάλληλη για τον υπολογιστή σας έκδοση.
- 9 Όταν εμφανιστεί η επιλογή **Main Menu** (Βασικό μενού) του Dell Diagnostics, επιλέξτε τον *έλεγχο* που θέλετε να εκτελέσετε.

Main Menu (Βασικό μενού) του Dell Diagnostics

- 1 Μετά τη φόρτωση του προγράμματος Dell Diagnostics και την εμφάνιση της οθόνης **Main Menu**, κάντε κλικ στο κουμπί που αντιστοιχεί στην επιλογή που θέλετε.

Επιλογή	Λειτουργία
Express Test	Πραγματοποιείται γρήγορος έλεγχος συσκευών. Ο έλεγχος αυτός κανονικά διαρκεί 10 έως 20 λεπτά και δεν απαιτεί παρέμβαση εκ μέρους σας. Εκτελέστε αρχικά τη λειτουργία Express Test για να αυξήσετε την πιθανότητα γρήγορου εντοπισμού του προβλήματος.
Extended Test	Πραγματοποιείται λεπτομερής έλεγχος συσκευών. Ο έλεγχος συνήθως διαρκεί μία ώρα ή περισσότερο και κατά διαστήματα πρέπει να απαντάτε σε ερωτήσεις.
Custom Test	Πραγματοποιείται έλεγχος μιας συγκεκριμένης συσκευής. Έχετε δυνατότητα προσαρμογής των ελέγχων που θέλετε να πραγματοποιηθούν.
Symptom Tree	Παραθέτει σε λίστα τα πιο συνηθισμένα συμπτώματα που συναντώνται και σας επιτρέπει να επιλέξετε έναν έλεγχο με βάση το σύμπτωμα του προβλήματος, το οποίο αντιμετωπίζετε.

- 2 Εάν αντιμετωπίσετε πρόβλημα κατά τη διάρκεια ελέγχου, εμφανίζεται ένα μήνυμα, το οποίο περιέχει κωδικό σφάλματος και περιγραφή του προβλήματος. Σημειώστε τον κωδικό σφάλματος και την περιγραφή του προβλήματος και ακολουθήστε τις οδηγίες που εμφανίζονται στην οθόνη. Εάν δεν μπορείτε να επιλύσετε το πρόβλημα, επικοινωνήστε με την Dell.



ΣΗΜΕΙΩΣΗ: Η Ετικέτα εξυπηρέτησης του υπολογιστή σας βρίσκεται στο επάνω μέρος κάθε οθόνης ελέγχου. Εάν επικοινωνήσετε με την Dell, ο υπάλληλος της τεχνικής υποστήριξης θα σας ζητήσει τον αριθμό της Ετικέτας εξυπηρέτησης.

- 3 Εάν εκτελέσετε έλεγχο από την επιλογή **Custom Test** ή **Symptom Tree**, κάντε κλικ στη σχετική καρτέλα που περιγράφεται στον ακόλουθο πίνακα για περισσότερες πληροφορίες.

Καρτέλα	Λειτουργία
Results	Εμφανίζει τα αποτελέσματα του ελέγχου και τυχόν σφάλματα που εντοπίστηκαν.
Errors	Εμφανίζει σφάλματα που εντοπίστηκαν, κωδικούς σφάλματος και περιγραφή του προβλήματος.
Help	Περιγράφει τον έλεγχο και ενδέχεται να υποδεικνύει προϋποθέσεις για την εκτέλεση του ελέγχου.

Καρτέλα	Λειτουργία (συνέχεια)
Configuration	Εμφανίζει τις ρυθμίσεις του υλικού που χρησιμοποιείτε για την επιλεγμένη συσκευή. Το πρόγραμμα Dell Diagnostics λαμβάνει πληροφορίες ρύθμισης για όλες τις συσκευές από την εγκατάσταση του συστήματος, τη μνήμη και διάφορους εσωτερικούς ελέγχους και εμφανίζει τις πληροφορίες στη λίστα συσκευών στο αριστερό τμήμα της οθόνης. Η λίστα συσκευών ενδέχεται να μην εμφανίζει τα ονόματα όλων των στοιχείων, τα οποία είναι εγκατεστημένα στον υπολογιστή σας ή όλων των συσκευών, οι οποίες είναι συνδεδεμένες στον υπολογιστή σας.
Parameters	Σας επιτρέπει να προσαρμόσετε τον έλεγχο αλλάζοντας τις ρυθμίσεις ελέγχου.

- Όταν ολοκληρωθούν οι έλεγχοι και εάν εκτελείτε το πρόγραμμα Dell Diagnostics από το CD *Drivers and Utilities*, αφαιρέστε το CD.
- Κλείστε την οθόνη ελέγχου για να επιστρέψετε στην οθόνη **Main Menu** (Βασικό μενού). Για να πραγματοποιήσετε έξοδο από το πρόγραμμα Dell Diagnostics και επανεκκίνηση του υπολογιστή, κλείστε την οθόνη **Main Menu** (Βασικό μενού).

Φωτεινές ενδείξεις συστήματος

Η φωτεινή ένδειξη λειτουργίας μπορεί να υποδεικνύει κάποιο πρόβλημα του υπολογιστή.



Φωτεινή ένδειξη λειτουργίας	Περιγραφή προβλήματος	Προτεινόμενη λύση
Σταθερά πράσινο	Ο υπολογιστής είναι ενεργοποιημένος και λειτουργεί κανονικά.	Δεν απαιτείται διορθωτική ενέργεια.
Αναβοσβήνει πράσινο	Ο υπολογιστής βρίσκεται σε κατάσταση αναστολής (Microsoft® Windows® 2000 και Windows XP).	Πατήστε το κουμπί ενεργοποίησης, μετακινήστε το ποντίκι ή πατήστε ένα πλήκτρο στο πληκτρολόγιο για να ενεργοποιήσετε τον υπολογιστή.
Αναβοσβήνει πράσινο αρκετές φορές και στη συνέχεια σβήνει	Υπάρχει σφάλμα ρύθμισης παραμέτρων.	Ελέγξτε "Φωτεινές ενδείξεις διαγνωστικών ελέγχων" στη σελίδα 122 εάν το συγκεκριμένο πρόβλημα προσδιορίζεται.
Σταθερά κίτρινο	Το πρόγραμμα Dell Diagnostics εκτελεί έλεγχο ή κάποια συσκευή στην κάρτα του συστήματος ενδέχεται να είναι ελαττωματική ή να μην έχει εγκατασταθεί σωστά.	Εάν εκτελείται το πρόγραμμα Dell Diagnostics, περιμένετε μέχρι να ολοκληρωθεί ο έλεγχος. Ελέγξτε "Φωτεινές ενδείξεις διαγνωστικών ελέγχων" στη σελίδα 122 εάν το συγκεκριμένο πρόβλημα προσδιορίζεται. Εάν ο υπολογιστής δεν πραγματοποιήσει εκκίνηση, επικοινωνήστε με την Dell για τεχνική υποστήριξη.



Φωτεινή ένδειξη λειτουργίας	Περιγραφή προβλήματος	Προτεινόμενη λύση
Αναβοσβήνει κίτρινο	Παρουσιάστηκε διακοπή τροφοδοσίας ή βλάβη στην κάρτα συστήματος.	Ελέγξτε "Φωτεινές ενδείξεις διαγνωστικών ελέγχων" στη σελίδα 122 εάν το συγκεκριμένο πρόβλημα προσδιορίζεται. Ανατρέξτε στην ενότητα "Power Problems" (Προβλήματα τροφοδοσίας) του ηλεκτρονικού οδηγού <i>User's Guide</i> .
Σταθερά πράσινο και ηχητικό σήμα κατά τη διάρκεια του POST	Εντοπίστηκε πρόβλημα κατά την εκτέλεση του BIOS.	Δείτε την ενότητα "Κωδικοί ηχητικών σημάτων" στη σελίδα 126 για οδηγίες διάγνωσης του ηχητικού κώδικα. Επίσης ελέγξτε "Φωτεινές ενδείξεις διαγνωστικών ελέγχων" στη σελίδα 122 εάν το συγκεκριμένο πρόβλημα προσδιορίζεται.
Σταθερά πράσινη φωτεινή ένδειξη λειτουργίας χωρίς ηχητικό σήμα και χωρίς βίντεο κατά τη διάρκεια του POST	Η οθόνη ή η κάρτα γραφικών μπορεί να έχουν βλάβη ή να μην έχουν εγκατασταθεί σωστά.	Ελέγξτε "Φωτεινές ενδείξεις διαγνωστικών ελέγχων" στη σελίδα 122 εάν το συγκεκριμένο πρόβλημα προσδιορίζεται.
Σταθερά πράσινη φωτεινή ένδειξη λειτουργίας χωρίς ηχητικό σήμα, αλλά με κλειδίωμα του υπολογιστή κατά τη διάρκεια του POST	Κάποια ενσωματωμένη συσκευή της κάρτας συστήματος ενδεχομένως να έχει βλάβη.	Ελέγξτε "Φωτεινές ενδείξεις διαγνωστικών ελέγχων" στη σελίδα 122 εάν το συγκεκριμένο πρόβλημα προσδιορίζεται. Εάν το πρόβλημα δεν προσδιορίζεται, επικοινωνήστε με την Dell για τεχνική υποστήριξη.



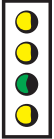

Φωτεινές ενδείξεις διαγνωστικών ελέγχων

 **ΠΡΟΣΟΧΗ:** Πριν ξεκινήσετε οποιαδήποτε από τις διαδικασίες που περιγράφονται σε αυτήν την ενότητα, ακολουθήστε τις οδηγίες ασφαλείας, οι οποίες βρίσκονται στον *Οδηγό Πληροφοριών Προϊόντος*.

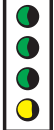
Ο υπολογιστής σας, προκειμένου να σας βοηθήσει στην αντιμετώπιση ενός προβλήματος, διαθέτει τέσσερις λυχνίες με τις ενδείξεις «A», «B», «C» και «D» στο πίσω μέρος. Οι λυχνίες αυτές μπορεί να είναι κίτρινες ή πράσινες. Όταν ο υπολογιστής πραγματοποιεί κανονική εκκίνηση, οι τύποι ή κωδικοί στις λυχνίες αλλάζουν καθώς ολοκληρώνεται η διαδικασία εκκίνησης. Εφόσον ολοκληρωθεί επιτυχώς το τμήμα POST της εκκίνησης του συστήματος, και οι τέσσερις λυχνίες θα είναι σταθερά πράσινες. Εάν ο υπολογιστής δυσλειτουργήσει κατά τη διαδικασία POST, ο τύπος που εμφανίζεται στις λυχνίες βοηθά στον προσδιορισμό του σημείου όπου διακόπηκε η λειτουργία του υπολογιστή κατά τη διαδικασία.

Τύπος φωτεινής ένδειξης	Περιγραφή προβλήματος	Προτεινόμενη λύση
	<p>Ο υπολογιστής βρίσκεται σε κανονική ανενεργή κατάσταση (off) ή παρουσιάστηκε πιθανό σφάλμα pre-BIOS.</p>	<ul style="list-style-type: none"> Βεβαιωθείτε ότι ο υπολογιστής είναι συνδεδεμένος σε πρίζα που λειτουργεί και ότι έχετε πατήσει το κουμπί λειτουργίας.
	<p>Παρουσιάστηκε πιθανή βλάβη του επεξεργαστή.</p>	<ul style="list-style-type: none"> Επαναλάβετε την εγκατάσταση του επεξεργαστή και πραγματοποιήστε επανεκκίνηση του υπολογιστή.
	<p>Οι μονάδες μνήμης έχουν εντοπιστεί, αλλά παρουσιάστηκε σφάλμα μνήμης.</p>	<ul style="list-style-type: none"> Εάν έχετε εγκατεστημένη μία μονάδα μνήμης, επαναλάβετε την εγκατάσταση και πραγματοποιήστε επανεκκίνηση του υπολογιστή. Εάν έχετε εγκατεστημένες δύο μονάδες μνήμης, αφαιρέστε τις μονάδες, επαναλάβετε την εγκατάσταση της μιας μονάδας και στη συνέχεια πραγματοποιήστε επανεκκίνηση του υπολογιστή. Εάν ο υπολογιστής πραγματοποιήσει κανονική εκκίνηση, επαναλάβετε την εγκατάσταση της δεύτερης μνήμης. Εγκαταστήστε στον υπολογιστή σας μια μνήμη του ίδιου τύπου (εάν είναι διαθέσιμη) που λειτουργεί κανονικά. Εάν το πρόβλημα επιμένει, επικοινωνήστε με την Dell.

Τύπος φωτεινής ένδειξης	Περιγραφή προβλήματος	Προτεινόμενη λύση
 <p>D κίτρινο C κίτρινο B πράσινο A κίτρινο</p>	Παρουσιάστηκε πιθανή βλάβη στην κάρτα επέκτασης PCI.	<ul style="list-style-type: none"> • Προσδιορίστε εάν υφίσταται διένεξη αφαιρώντας μια κάρτα (όχι την κάρτα βίντεο) και στη συνέχεια πραγματοποιώντας επανεκκίνηση του υπολογιστή. • Εάν το πρόβλημα επιμένει, επαναλάβετε την εγκατάσταση της κάρτας την οποία αφαιρέσατε, αφαιρέστε μια διαφορετική κάρτα και στη συνέχεια πραγματοποιήστε επανεκκίνηση του υπολογιστή. • Επαναλάβετε αυτή τη διαδικασία για κάθε κάρτα. Εάν ο υπολογιστής πραγματοποιήσει κανονική εκκίνηση, ελέγξτε την τελευταία κάρτα που αφαιρέσατε από τον υπολογιστή για τυχόν διενέξεις πόρων (δείτε την ενότητα «"Επίλυση προβλημάτων ασυμβατότητας λογισμικού και υλικού" στη σελίδα 127»). • Μετακινήστε μία κάρτα κάθε φορά σε μια διαφορετική υποδοχή PCI και πραγματοποιήστε επανεκκίνηση του υπολογιστή μετά από κάθε μετακίνηση. • Εάν το πρόβλημα επιμένει, επικοινωνήστε με την Dell.
 <p>D κίτρινο C πράσινο B πράσινο A κίτρινο</p>	Παρουσιάστηκε πιθανή βλάβη στη μονάδα IDE.	<ul style="list-style-type: none"> • Αφαιρέστε και συνδέστε ξανά όλα τα καλώδια τροφοδοσίας και δεδομένων της μονάδας IDE και πραγματοποιήστε επανεκκίνηση του υπολογιστή.
 <p>D πράσινο C πράσινο B πράσινο A κίτρινο</p>	Παρουσιάστηκε πιθανή βλάβη USB.	<ul style="list-style-type: none"> • Επαναλάβετε την εγκατάσταση όλων των συσκευών USB, ελέγξτε τις συνδέσεις των καλωδίων και στη συνέχεια πραγματοποιήστε επανεκκίνηση του υπολογιστή.

Τύπος φωτεινής ένδειξης	Περιγραφή προβλήματος	Προτεινόμενη λύση
 <p>D κίτρινο C κίτρινο B κίτρινο A πράσινο</p>	Δεν εντοπίζονται μονάδες μνήμης.	<ul style="list-style-type: none"> • Επαναλάβετε την εγκατάσταση όλων των μονάδων μνήμης και πραγματοποιήστε επανεκκίνηση του υπολογιστή. • Για να αποκλείσετε την πιθανότητα μιας ελαττωματικής υποδοχής μνήμης, αφαιρέστε όλες τις μονάδες μνήμης, επαναλάβετε την εγκατάσταση μίας μονάδας μνήμης (εάν ο υπολογιστής υποστηρίζει μία μονάδα) και στη συνέχεια πραγματοποιήστε επανεκκίνηση του υπολογιστή. Εάν ο υπολογιστής πραγματοποιήσει κανονική εκκίνηση, μετακινήστε τη μονάδα μνήμης σε μια διαφορετική υποδοχή και πραγματοποιήστε επανεκκίνηση του υπολογιστή. Συνεχίστε μέχρι να εντοπίσετε μια ελαττωματική υποδοχή ή μέχρι να ολοκληρώσετε την επανεγκατάσταση όλων των μονάδων χωρίς να παρουσιαστεί σφάλμα.
 <p>D κίτρινο C πράσινο B κίτρινο A πράσινο</p>	Οι μονάδες μνήμης εντοπίστηκαν, αλλά υφίσταται σφάλμα ρύθμισης ή συμβατότητας μνήμης.	<ul style="list-style-type: none"> • Βεβαιωθείτε ότι δεν απαιτείται η τοποθέτηση ειδικής μονάδας μνήμης/υποδοχής μνήμης (δείτε την ενότητα «Memory» (Μνήμη) στον ηλεκτρονικό οδηγό <i>User's Guide</i> για περισσότερες πληροφορίες). • Βεβαιωθείτε ότι οι μονάδες μνήμης, τις οποίες εγκαθιστάτε, είναι συμβατές με τον υπολογιστή σας. • Εάν το πρόβλημα επιμένει, επικοινωνήστε με την Dell.
 <p>D κίτρινο C πράσινο B πράσινο A πράσινο</p>	Παρουσιάστηκε άλλο ένα σφάλμα.	<ul style="list-style-type: none"> • Βεβαιωθείτε ότι τα καλώδια είναι σωστά συνδεδεμένα με την κάρτα του συστήματος από όλες τις εγκατεστημένες μονάδες σκληρού δίσκου. • Ελέγξτε το μήνυμα που εμφανίζεται στην οθόνη του υπολογιστή σας. • Εάν το πρόβλημα επιμένει, επικοινωνήστε με την Dell.
 <p>D πράσινο C πράσινο B πράσινο A πράσινο</p>	Ο υπολογιστής βρίσκεται σε κανονική κατάσταση λειτουργίας μετά τη διαδικασία POST.	• Καμία.

Κωδικοί ηχητικών σημάτων

Ο υπολογιστής σας μπορεί να εκπέμψει μια σειρά ηχητικών σημάτων κατά την εκκίνηση, εφόσον η οθόνη δεν μπορεί να εμφανίσει σφάλματα ή προβλήματα. Αυτή η σειρά ηχητικών σημάτων, η οποία ονομάζεται κωδικός ηχητικών σημάτων, προσδιορίζει ένα πρόβλημα. Ένας πιθανός κωδικός ηχητικών σημάτων (κωδικός 1-3-1) αποτελείται από ένα ηχητικό σήμα, τρία αλεπάλληλα ηχητικά σήματα και στη συνέχεια, ένα απλό ηχητικό σήμα. Αυτός ο κωδικός ηχητικού σήματος σας λέει ότι ο υπολογιστής σας παρουσίασε πρόβλημα μνήμης.

Εάν ο υπολογιστής σας εκπέμπει ηχητικό σήμα κατά την εκκίνηση:

- 1 Σημειώστε τον κωδικό ηχητικού σήματος.
- 2 Ανατρέξτε στην ενότητα "Dell Diagnostics (Διαγνωστικό πρόγραμμα της Dell)" στη σελίδα 118 για να εντοπίσετε μια πιο σοβαρή αιτία.
- 3 Επικοινωνήστε με την Dell για τεχνική υποστήριξη.

Κωδικός	Αιτία	Κωδικός	Αιτία
1-1-2	Βλάβη καταχωρητή μικροεπεξεργαστή	3-1-4	Βλάβη καταχωρητή υπηρέτη μάσκας διακοπών
1-1-3	Βλάβη ανάγνωσης/εγγραφής NVRAM	3-2-2	Σφάλμα διακοπής διανυσματικής φόρτωσης
1-1-4	Σφάλμα αθροίσματος ελέγχου ROM BIOS	3-2-4	Σφάλμα δοκιμής ελεγκτή ηλεκτρολογίου
1-2-1	Βλάβη προγραμματιζόμενου χρονοδιακόπτη	3-3-1	Απώλεια τροφοδοσίας NVRAM
1-2-2	Αποτυχία προετοιμασίας DMA	3-3-2	Άκυρη ρύθμιση παραμέτρων NVRAM
1-2-3	Σφάλμα ανάγνωσης/εγγραφής καταχωρητή σελίδας DMA	3-3-4	Αποτυχία ελέγχου μνήμης βίντεο
1-3	Αποτυχία ελέγχου μνήμης βίντεο	3-4-1	Αποτυχία προετοιμασίας οθόνης
1-3-1 έως 2-4-4	Η μνήμη δεν αναγνωρίζεται ή δεν χρησιμοποιείται σωστά	3-4-2	Σφάλμα επιστροφής οθόνης
3-1-1	Σφάλμα καταχωρητή υπηρέτη DMA	3-4-3	Αναζήτηση σφάλματος βίντεο ROM
3-1-2	Σφάλμα πρωτεύοντος καταχωρητή DMA	4-2-1	Χρονόμετρο χωρίς κτύπο
3-1-3	Βλάβη πρωτεύοντος καταχωρητή μάσκας διακοπών	4-2-2	Αστοχία τερματισμού
4-2-3	Σφάλμα πύλης A20	4-4-1	Σφάλμα ελέγχου σειριακής ή παράλληλης θύρας
4-2-4	Απρόσμενη διακοπή σε προστατευόμενη κατάσταση λειτουργίας	4-4-2	Αποτυχία αποσυμπίεσης κωδικού στη σκιά μνήμη
4-3-1	Σφάλμα μνήμης άνω της διεύθυνσης 0FFFFh	4-4-3	Αποτυχία ελέγχου μαθηματικού συνεπεξεργαστή

Κωδικός	Αιτία	Κωδικός	Αιτία
4-3-3	Σφάλμα μετρητή 2 του τσιπ χρονόμετρου	4-4-4	Σφάλμα δοκιμής κρυφής μνήμης (Cache)
4-3-4	Διακοπή ρολογιού ωρών		

Εκτέλεση του διαγνωστικού προγράμματος Dell™ IDE Hard Drive Diagnostics

Το πρόγραμμα Dell IDE Hard Drive Diagnostics είναι ένα βοηθητικό πρόγραμμα, το οποίο ελέγχει τη μονάδα σκληρού δίσκου για την αντιμετώπιση ή την επιβεβαίωση βλάβης στη μονάδα σκληρού δίσκου.

- 1 Ενεργοποιήστε τον υπολογιστή σας (εάν ο υπολογιστής σας βρίσκεται ήδη σε λειτουργία, πραγματοποιήστε επανεκκίνηση).
- 2 Όταν στην επάνω δεξιά γωνία της οθόνης εμφανιστεί η ένδειξη F2= Setup, πατήστε <Ctr> <Alt> <D>.
- 3 Ακολουθήστε τις οδηγίες στην οθόνη.

Εάν αναφερθεί βλάβη, ανατρέξτε στην υπο-ενότητα «Hard Drive Problems» (Προβλήματα σκληρού δίσκου) της ενότητας «Solving Problems» (Επίλυση προβλημάτων) του ηλεκτρονικού οδηγού *User's Guide*.

Επίλυση προβλημάτων ασυμβατότητας λογισμικού και υλικού

Σε περίπτωση που μια συσκευή δεν εντοπίζεται κατά την εγκατάσταση του λειτουργικού συστήματος ή η συσκευή εντοπίζεται, αλλά δεν έχει ρυθμιστεί σωστά, μπορείτε να χρησιμοποιήσετε το πρόγραμμα αντιμετώπισης προβλημάτων υλικού (Hardware Troubleshooter) προκειμένου να επιλύσετε την ασυμβατότητα. Στο λειτουργικό σύστημα Microsoft® Windows® 2000 μπορείτε επίσης να χρησιμοποιήσετε το Device Manager (Διαχείριση συσκευών) για την επίλυση των ασυμβατοτήτων.

Windows XP

Για την επίλυση ασυμβατοτήτων με χρήση του προγράμματος αντιμετώπισης προβλημάτων υλικού (Hardware Troubleshooter):

- 1 Κάντε κλικ στο κουμπί **Start** (Εναρξη) και κατόπιν στην επιλογή **Help and Support** (Βοήθεια και υποστήριξη).
- 2 Πληκτρολογήστε **hardware troubleshooter** στο πεδίο **Search** (Αναζήτηση) και κάντε κλικ στο βέλος ώστε να ξεκινήσει η αναζήτηση.
- 3 Κάντε κλικ στην επιλογή **Hardware Troubleshooter** από τον κατάλογο **Search Results** (Αποτελέσματα αναζήτησης).
- 4 Στον κατάλογο **Hardware Troubleshooter**, κάντε κλικ στην επιλογή **I need to resolve a hardware conflict on my computer** (Πρέπει να επιλύσω μια διένεξη υλικού στον υπολογιστή μου) και κλικ στο **Next** (Επόμενο).

Windows 2000

Για την επίλυση ασυμβατοτήτων με χρήση του Device Manager (Διαχείριση συσκευών):

- 1 Κάντε κλικ στο κουμπί **Start** (Εναρξη), επιλέξτε **Settings** (Ρυθμίσεις) και κατόπιν κάντε κλικ στην επιλογή **Control Panel** (Πίνακας ελέγχου).
- 2 Από το παράθυρο **Control Panel** (Πίνακας ελέγχου), κάντε διπλό κλικ στην επιλογή **System** (Σύστημα).
- 3 Κάντε κλικ στην καρτέλα **Hardware** (Υλικό).
- 4 Κάντε κλικ στην επιλογή **Device Manager** (Διαχείριση συσκευών).
- 5 Κάντε κλικ στην επιλογή **View** (Προβολή) και κλικ στην επιλογή **Resources by connection** (Πόροι κατά σύνδεση).
- 6 Κάντε διπλό κλικ στην επιλογή **Interrupt request (IRQ)** (Αίτηση διακοπής).

Οι συσκευές, οι οποίες δεν έχουν ρυθμιστεί σωστά, υποδεικνύονται με ένα κίτρινο θαυμαστικό (!) ή ένα κόκκινο x εάν η συσκευή είναι ανενεργή.

- 7 Κάντε διπλό κλικ σε οποιαδήποτε συσκευή που επισημαίνεται με θαυμαστικό, ώστε να εμφανίσετε το παράθυρο **Properties** (Ιδιότητες).

Η περιοχή κατάστασης **Device** (Συσκευή) στο παράθυρο **Properties** (Ιδιότητες) αναφέρει τις κάρτες ή τις συσκευές που πρέπει να ρυθμιστούν εκ νέου.

- 8 Επαναλάβετε τη ρύθμιση των συσκευών ή αφαιρέστε τις συσκευές από το Device Manager (Διαχείριση συσκευών). Για πληροφορίες σχετικά με τη ρύθμιση της συσκευής, ανατρέξτε στη συνοδευτική τεκμηρίωση της συσκευής.

Για την επίλυση ασυμβατοτήτων με χρήση του προγράμματος αντιμετώπισης προβλημάτων υλικού (Hardware Troubleshooter):

- 1 Κάντε κλικ στο κουμπί **Start** (Εναρξη) και κατόπιν κλικ στην επιλογή **Help and Support** (Βοήθεια και υποστήριξη).
- 2 Κάντε κλικ στην επιλογή **Troubleshooting and Maintenance** (Αντιμέτωπιση προβλημάτων και συντήρηση) της καρτέλας **Contents** (Περιεχόμενα), στη συνέχεια κάντε κλικ στην επιλογή **Windows 2000 troubleshooters** (Προγράμματα αντιμετώπισης προβλημάτων Windows 2000) και κατόπιν κάντε κλικ στην επιλογή **Hardware** (Υλικό).

Στον κατάλογο **Hardware Troubleshooter**, κάντε κλικ στην επιλογή **I need to resolve a hardware conflict on my computer** (Πρέπει να επιλύσω μια διένεξη υλικού στον υπολογιστή μου) και κλικ στο **Next** (Επόμενο).

Χρήση του προγράμματος Microsoft® Windows® XP System Restore

Το λειτουργικό σύστημα Microsoft® Windows® XP παρέχει τη λειτουργία System Restore (Επαναφορά συστήματος), η οποία σας επιτρέπει να επαναφέρετε τον υπολογιστή σας σε μια προηγούμενη κατάσταση λειτουργίας (χωρίς να επηρεάζονται τα αρχεία δεδομένων) σε περίπτωση που τυχόν αλλαγές στο υλικό, λογισμικό ή σε άλλες ρυθμίσεις του συστήματος έθεσαν τον υπολογιστή σε ανεπιθύμητη κατάσταση λειτουργίας. Για πληροφορίες σχετικά με τη χρήση της λειτουργίας System Restore (Επαναφορά συστήματος), ανατρέξτε στο Κέντρο βοήθειας και υποστήριξης των Windows.



ΕΙΔΟΠΟΙΗΣΗ: Δημιουργήστε αντίγραφα ασφαλείας των αρχείων δεδομένων σε τακτική βάση. Η λειτουργία System Restore (Επαναφορά συστήματος) δεν παρακολουθεί ούτε επαναφέρει τα αρχεία δεδομένων σας.

Δημιουργία σημείου επαναφοράς

- 1 Κάντε κλικ στο κουμπί **Start** (Εναρξη) και κατόπιν στην επιλογή **Help and Support** (Βοήθεια και υποστήριξη).
- 2 Κάντε κλικ στην επιλογή **System Restore** (Επαναφορά συστήματος).
- 3 Ακολουθήστε τις οδηγίες στην οθόνη.

Επαναφορά του υπολογιστή σε προηγούμενη κατάσταση λειτουργίας



ΕΙΔΟΠΟΙΗΣΗ: Πριν επαναφέρετε τον υπολογιστή σε προηγούμενη κατάσταση λειτουργίας, αποθηκεύστε και κλείστε τυχόν ανοιχτά αρχεία και πραγματοποιήστε έξοδο από τυχόν ανοιχτά προγράμματα. Μην τροποποιήσετε, ανοίξετε ή διαγράψετε αρχεία ή προγράμματα μέχρι να ολοκληρωθεί η επαναφορά του συστήματος.

- 1 Κάντε κλικ στο κουμπί **Start** (Εναρξη), επιλέξτε **All Programs** (Όλα τα προγράμματα) → **Accessories** (Βοηθήματα) → **System Tools** (Εργαλεία συστήματος) και κατόπιν κάντε κλικ στην επιλογή **System Restore** (Επαναφορά συστήματος).
- 2 Βεβαιωθείτε ότι έχει επιλεγεί η ένδειξη **Restore my computer to an earlier time** (Επαναφορά του υπολογιστή μου σε προηγούμενο στάδιο) και κάντε κλικ στο **Next** (Επόμενο).
- 3 Κάντε κλικ στην ημερομηνία στην οποία θέλετε να επαναφέρετε τον υπολογιστή σας. Η οθόνη **Select a Restore Point** (Επιλογή σημείου επαναφοράς) παρέχει ένα ημερολόγιο, το οποίο σας επιτρέπει να δείτε και να επιλέξετε τα σημεία επαναφοράς. Όλες οι ημερομηνίες με τα διαθέσιμα σημεία επαναφοράς εμφανίζονται με έντονη γραφή.
- 4 Επιλέξτε ένα σημείο επαναφοράς και κάντε κλικ στο **Next** (Επόμενο).

Εάν μια ημερομηνία διαθέτει μόνο ένα σημείο επαναφοράς, τότε αυτό το σημείο επαναφοράς επιλέγεται αυτόματα. Εάν διατίθενται δύο ή περισσότερα σημεία επαναφοράς, κάντε κλικ στο σημείο επαναφοράς της προτίμησής σας.

- 5 Κάντε κλικ στο **Next** (Επόμενο).

Η οθόνη **Restoration Complete** (Ολοκλήρωση επαναφοράς) θα εμφανιστεί αφού το System Restore ολοκληρώσει τη συλλογή δεδομένων και στη συνέχεια θα πραγματοποιηθεί επανεκκίνηση του υπολογιστή.

- 6 Μετά την επανεκκίνηση του υπολογιστή, κάντε κλικ στο **OK**.

Για να αλλάξετε το σημείο επαναφοράς, μπορείτε να επαναλάβετε τα βήματα χρησιμοποιώντας ένα διαφορετικό σημείο επαναφοράς ή να αναιρέσετε την επαναφορά.

Αναίρεση της τελευταίας επαναφοράς συστήματος



ΕΙΔΟΠΟΙΗΣΗ: Πριν αναιρέσετε την τελευταία επαναφορά συστήματος, αποθηκεύστε και κλείστε όλα τα ανοιχτά αρχεία και πραγματοποιήστε έξοδο από τυχόν ανοιχτά προγράμματα. Μην τροποποιήσετε, ανοίξετε ή διαγράψετε αρχεία ή προγράμματα μέχρι να ολοκληρωθεί η επαναφορά του συστήματος.

- 1 Κάντε κλικ στο κουμπί **Start** (Εναρξη), επιλέξτε **All Programs** (Όλα τα προγράμματα) → **Accessories** (Βοηθήματα) → **System Tools** (Εργαλεία συστήματος) και κατόπιν κάντε κλικ στην επιλογή **System Restore** (Επαναφορά συστήματος).
- 2 Κάντε κλικ στην επιλογή **Undo my last restoration** (Αναίρεση της τελευταίας μου επαναφοράς) και κάντε κλικ στο **Next** (Επόμενο).
- 3 Κάντε κλικ στο **Next** (Επόμενο).
Θα εμφανιστεί η οθόνη System Restore (Επαναφορά συστήματος) και ο υπολογιστής θα πραγματοποιήσει επανεκκίνηση.
- 4 Μετά την επανεκκίνηση του υπολογιστή, κάντε κλικ στο **OK**.

Ενεργοποίηση της λειτουργίας System Restore (Επαναφορά συστήματος).

Εάν επαναλάβετε την εγκατάσταση των Windows XP με λιγότερο από 200 MB ελεύθερο χώρο στο σκληρό δίσκο, η λειτουργία System Restore (Επαναφορά συστήματος) απενεργοποιείται αυτόματα. Για να δείτε εάν η λειτουργία System Restore (Επαναφορά συστήματος) είναι ενεργή:

- 1 Κάντε κλικ στο κουμπί **Start** (Εναρξη) και κατόπιν κλικ στην επιλογή **Control Panel** (Πίνακας ελέγχου).
- 2 Κάντε κλικ στην επιλογή **Performance and Maintenance** (Απόδοση και συντήρηση).
- 3 Κάντε κλικ στο **System** (Σύστημα).
- 4 Κάντε κλικ στην καρτέλα **System Restore** (Επαναφορά συστήματος).
- 5 Βεβαιωθείτε ότι δεν είναι επιλεγμένη η ένδειξη **Turn off System Restore** (Απενεργοποίηση επαναφοράς συστήματος).

Επανεγκατάσταση των Microsoft® Windows® XP

Πριν ξεκινήσετε

Εάν πρόκειται να επαναλάβετε την εγκατάσταση του λειτουργικού συστήματος Windows XP προκειμένου να διορθώσετε κάποιο πρόβλημα με ένα πρόσφατα εγκατεστημένο πρόγραμμα οδήγησης, δοκιμάστε πρώτα να χρησιμοποιήσετε το Windows XP Device Driver Rollback. Εάν το Device Driver Rollback δεν επιλύσει το πρόβλημα, χρησιμοποιήστε τη λειτουργία System Restore (Επαναφορά συστήματος) ώστε να επαναφέρετε το λειτουργικό σας σύστημα στην κατάσταση λειτουργίας που βρισκόταν πριν εγκαταστήσετε το νέο πρόγραμμα οδήγησης συσκευής.

- ➡ **ΕΙΔΟΠΟΙΗΣΗ:** Πριν πραγματοποιήσετε την εγκατάσταση, δημιουργήστε αντίγραφα ασφαλείας όλων των αρχείων δεδομένων που υπάρχουν στον πρωτεύοντα σκληρό δίσκο. Σε μια συνήθη ρύθμιση των παραμέτρων της μονάδας σκληρού δίσκου, ο πρωτεύων σκληρός δίσκος είναι η πρώτη μονάδα που εντοπίζεται από τον υπολογιστή.

Για να επαναλάβετε την εγκατάσταση των Windows XP, χρειάζεστε τα παρακάτω στοιχεία:

- CD λειτουργικού συστήματος Dell™
- CD *Dell Drivers and Utilities*

- 📀 **ΣΗΜΕΙΩΣΗ:** Το CD *Drivers and Utilities* περιέχει προγράμματα οδήγησης, τα οποία είχαν εγκατασταθεί κατά τη συναρμολόγηση του υπολογιστή. Χρησιμοποιήστε το CD *Drivers and Utilities* ή μεταβείτε στην τοποθεσία υποστήριξης της Dell για να κάνετε λήψη των απαιτούμενων προγραμμάτων οδήγησης.

- 📀 **ΣΗΜΕΙΩΣΗ:** Τα CD *Operating System* και *Drivers and Utilities* είναι προαιρετικά και δεν συνοδεύουν απαραίτητα όλους τους υπολογιστές.

Επανεγκατάσταση των Windows XP

- ➡ **ΕΙΔΟΠΟΙΗΣΗ:** Κατά την επανεγκατάσταση των Windows XP, πρέπει να χρησιμοποιήσετε το Windows XP Service Pack 1 ή νεότερη έκδοσή του.

Για την επανεγκατάσταση των Windows XP, εκτελέστε όλα τα βήματα που περιγράφονται στις ακόλουθες ενότητες με τη σειρά με την οποία καταγράφονται.

Η διαδικασία της επανεγκατάστασης μπορεί να διαρκέσει 1 έως 2 ώρες μέχρι να ολοκληρωθεί. Μετά την επανεγκατάσταση του λειτουργικού συστήματος, πρέπει επίσης να επαναλάβετε την εγκατάσταση των προγραμμάτων οδήγησης συσκευών, του προγράμματος προστασίας από ιούς και τυχόν άλλου λογισμικού.

- ➡ **ΕΙΔΟΠΟΙΗΣΗ:** Το CD *Operating System (Λειτουργικό σύστημα)* παρέχει επιλογές για την επανεγκατάσταση των Windows XP. Οι επιλογές μπορούν να αντικαταστήσουν αρχεία και πιθανώς να επηρεάσουν τα προγράμματα που είναι εγκατεστημένα στη μονάδα σκληρού δίσκου. Για το λόγο αυτό, μην επαναλάβετε την εγκατάσταση των Windows XP εάν δεν σας κατευθύνει κάποιος τεχνικός της Dell.

- ➡ **ΕΙΔΟΠΟΙΗΣΗ:** Για την αποφυγή διενέξεων με τα Windows XP, απενεργοποιήστε κάθε λογισμικό προστασίας από ιούς, το οποίο είναι εγκατεστημένο στον υπολογιστή σας πριν επαναλάβετε την εγκατάσταση των Windows XP. Για οδηγίες, ανατρέξτε στην συνοδευτική τεκμηρίωση του λογισμικού.

Εκκίνηση μέσω του CD Operating System

- 1 Αποθηκεύστε και κλείστε τυχόν ανοιχτά αρχεία και πραγματοποιήστε έξοδο από τυχόν ανοιχτά προγράμματα.
- 2 Εισάγετε το CD *Operating System*. Κάντε κλικ στην επιλογή **Exit** (Έξοδος) εάν εμφανιστεί το μήνυμα *Install Windows XP* (Εγκατάσταση των Windows XP).
- 3 Πραγματοποιήστε επανεκκίνηση του υπολογιστή.
- 4 Πατήστε <F12> αμέσως μόλις εμφανιστεί το λογότυπο της DELL™.
Εάν εμφανιστεί το λογότυπο του λειτουργικού συστήματος, περιμένετε μέχρι να δείτε την επιφάνεια εργασίας των Windows, στη συνέχεια τερματίστε τη λειτουργία του υπολογιστή και δοκιμάστε ξανά.
- 5 Πατήστε τα πλήκτρα με τα βέλη ώστε να επιλέξετε **CD-ROM** και πατήστε <Enter>.
- 6 Μόλις εμφανιστεί το μήνυμα *Press any key to boot from CD* (πατήστε ένα τυχαίο πλήκτρο για εκκίνηση μέσω CD), πατήστε ένα τυχαίο πλήκτρο.

Εγκατάσταση των Windows XP

- 1 Μόλις εμφανιστεί η οθόνη **Windows XP Setup** (Εγκατάσταση των Windows XP), πατήστε <Enter> για να επιλέξετε **To set up Windows now**.
- 2 Διαβάστε τις πληροφορίες στην οθόνη **Microsoft Windows Licensing Agreement** (Άδεια χρήσης Microsoft Windows) και πατήστε <F8> για να αποδεχθείτε την άδεια χρήσης.
- 3 Εάν στον υπολογιστή σας είναι ήδη εγκατεστημένα τα Windows XP και θέλετε να επαναφέρετε τα τρέχοντα δεδομένα Windows XP, πληκτρολογήστε *x* ώστε να επιλέξετε τη λειτουργία επισκευής και αφαιρέσετε το CD.
- 4 Εάν θέλετε να εγκαταστήσετε νέο αντίγραφο των Windows XP, πατήστε <Esc> ώστε να επιλέξετε αυτή τη δυνατότητα.
- 5 Πατήστε <Enter> ώστε να επιλέξετε το διαμέρισμα που επισημαίνεται (συνιστάται) και ακολουθήστε τις οδηγίες στην οθόνη.

Θα εμφανιστεί η οθόνη **Windows XP Setup** (Εγκατάσταση των Windows XP) και το λειτουργικό σύστημα θα ξεκινήσει την αντιγραφή των αρχείων και την εγκατάσταση των συσκευών. Ο υπολογιστής θα πραγματοποιήσει πολλές επανεκκινήσεις αυτόματα.





ΣΗΜΕΙΩΣΗ: Ο χρόνος που απαιτείται για την ολοκλήρωση της εγκατάστασης εξαρτάται από το μέγεθος της μονάδας σκληρού δίσκου και την ταχύτητα του υπολογιστή σας.



ΕΙΔΟΠΟΙΗΣΗ: Μην πατήσετε κανένα πλήκτρο όταν εμφανιστεί το ακόλουθο μήνυμα: *Press any key to boot from the CD* (Πατήστε ένα τυχαίο πλήκτρο για εκκίνηση μέσω του CD).

- 6 Όταν εμφανιστεί η οθόνη **Regional and Language Options** (Τοπικές επιλογές και επιλογές γλώσσας), επιλέξτε τις ρυθμίσεις για την τοποθεσία σας και κάντε κλικ στο **Next** (Επόμενο).

- 7 Πληκτρολογήστε το όνομά σας και την επωνυμία της εταιρείας σας (προαιρετικά) στην οθόνη **Personalize Your Software** (Προσαρμογή λογισμικού στα προσωπικά σας στοιχεία) και κάντε κλικ στο **Next** (Επόμενο).
 - 8 Στο παράθυρο **Computer Name and Administrator Password** (Όνομα υπολογιστή και κωδικός πρόσβασης διαχειριστή) πληκτρολογήστε ένα όνομα για τον υπολογιστή σας (ή αποδεχθείτε αυτό που παρέχεται) και έναν κωδικό πρόσβασης και κάντε κλικ στο **Next** (Επόμενο).
 - 9 Εάν εμφανιστεί η οθόνη **Modem Dialing Information** (Πληροφορίες κλήσης μόντεμ), εισάγετε τις ζητούμενες πληροφορίες και κάντε κλικ στο **Next** (Επόμενο).
 - 10 Εισάγετε την ημερομηνία, ώρα και ζώνη ώρας στο παράθυρο **Date and Time Settings** (Ρυθμίσεις ημερομηνίας και ώρας) και κάντε κλικ στο **Next** (Επόμενο).
 - 11 Εάν εμφανιστεί η οθόνη **Networking Settings** (Ρυθμίσεις δικτύωσης), κάντε κλικ στην επιλογή **Typical** (Τυπικές) και κατόπιν κλικ στο **Next** (Επόμενο).
 - 12 Εάν πραγματοποιείτε επανεγκατάσταση των Windows XP Professional και σας ζητηθεί να δώσετε περαιτέρω πληροφορίες σχετικά με τις παραμέτρους δικτύου, εισάγετε τις επιλογές σας. Εάν δεν είστε βέβαιοι για τις ρυθμίσεις σας, αποδεχθείτε τις προεπιλογές.
Τα Windows XP εγκαθιστούν τα στοιχεία του λειτουργικού συστήματος και ρυθμίζουν τις παραμέτρους του υπολογιστή. Ο υπολογιστής πραγματοποιεί αυτόματη επανεκκίνηση.
-  **ΕΙΔΟΠΟΙΗΣΗ:** Μην πατήσετε κανένα πλήκτρο όταν εμφανιστεί το ακόλουθο μήνυμα: *Press any key to boot from the CD* (Πατήστε ένα τυχαίο πλήκτρο για εκκίνηση μέσω του CD).
- 13 Όταν εμφανιστεί η οθόνη **Welcome to Microsoft** (Καλώς ορίσατε στη Microsoft), κάντε κλικ στο **Next** (Επόμενο).
 - 14 Όταν εμφανιστεί το μήνυμα *How will this computer connect to the Internet?* (Πώς θα συνδεθεί αυτός ο υπολογιστής με το Internet?), κάντε κλικ στο **Skip** (Παράβλεψη).
 - 15 Όταν εμφανιστεί η οθόνη **Ready to register with Microsoft?** (Είστε έτοιμοι να καταχωρηθείτε στη Microsoft;), επιλέξτε **No, not at this time** (Όχι τώρα) και κάντε κλικ στο **Next** (Επόμενο).
 - 16 Όταν εμφανιστεί η οθόνη **Who will use this computer?** (Ποιος θα χρησιμοποιήσει αυτόν τον υπολογιστή;), μπορείτε να εισάγετε έως και πέντε χρήστες.
 - 17 Κάντε κλικ στο **Next** (Επόμενο).
 - 18 Κάντε κλικ στο **Finish** (Τέλος) για να ολοκληρώσετε την εγκατάσταση και αφαιρέσετε το CD.
 - 19 Επαναλάβετε την εγκατάσταση των κατάλληλων προγραμμάτων οδήγησης με το CD *Drivers and Utilities*.
 - 20 Επαναλάβετε την εγκατάσταση του λογισμικού προστασίας από ιούς.
 - 21 Επαναλάβετε την εγκατάσταση των προγραμμάτων σας.
-  **ΣΗΜΕΙΩΣΗ:** Για να επανεγκαταστήσετε και να ενεργοποιήσετε τα προγράμματα Microsoft Office ή Microsoft Works Suite χρειάζεστε τον αριθμό-κλειδί του προϊόντος που βρίσκεται στο πίσω μέρος της θήκης του CD Microsoft Office ή Microsoft Works Suite.

Χρήση του CD Drivers and Utilities

Για να χρησιμοποιήσετε το *CD Drivers and Utilities* (επίσης γνωστό ως ResourceCD) καθώς εκτελείτε το λειτουργικό σύστημα των Windows:



ΣΗΜΕΙΩΣΗ: Για να αποκτήσετε πρόσβαση σε προγράμματα οδήγησης συσκευών και τεκμηρίωση χρήστη, θα πρέπει να χρησιμοποιήσετε το *CD Drivers and Utilities* ενώ εκτελείτε τα Windows.

- 1 Ενεργοποιήστε τον υπολογιστή και αφήστε τον να πραγματοποιήσει εκκίνηση στην επιφάνεια εργασίας των Windows.
- 2 Τοποθετήστε το *CD Drivers and Utilities* στη μονάδα CD.

Εάν χρησιμοποιείτε για πρώτη φορά το *CD Drivers and Utilities* σε αυτόν τον υπολογιστή, το παράθυρο ResourceCD Installation ανοίγει για να σας ενημερώσει ότι το *CD Drivers and Utilities* πρόκειται να ξεκινήσει την εγκατάσταση.

- 3 Κάντε κλικ στο κουμπί OK για να συνεχίσετε.
Για να ολοκληρώσετε την εγκατάσταση, απαντήστε στις ερωτήσεις του προγράμματος εγκατάστασης.
- 4 Κάντε κλικ στο κουμπί Next (Επόμενο) στην οθόνη Welcome Dell System Owner (Υποδοχή κατόχου του συστήματος της Dell).
- 5 Ορίστε τις κατάλληλες επιλογές για το System Model (Μοντέλο συστήματος), Operating System (Λειτουργικό σύστημα), Device Type (Τύπος συσκευής) και Topic (Θέμα).

Προγράμματα οδήγησης για τον υπολογιστή σας

Για να εμφανίσετε λίστα προγραμμάτων οδήγησης για τον υπολογιστή σας:

- 1 Κάντε κλικ στην επιλογή My Drivers (Προγράμματα οδήγησης) από το αναπτυσσόμενο μενού Topic (Θέμα).

Το *CD Drivers and Utilities* πραγματοποιεί σάρωση στον εξοπλισμό και στο λειτουργικό σύστημα του υπολογιστή και, στη συνέχεια, εμφανίζεται στην οθόνη μια λίστα προγραμμάτων οδήγησης συσκευών για τη διαμόρφωση του συστήματός σας.

- 2 Κάντε κλικ στο κατάλληλο πρόγραμμα οδήγησης και ακολουθήστε τις οδηγίες για να φορτώσετε το πρόγραμμα οδήγησης στον υπολογιστή σας.

Για να εμφανίσετε όλα τα διαθέσιμα προγράμματα οδήγησης στον υπολογιστή σας, κάντε κλικ στην επιλογή Drivers (Προγράμματα οδήγησης) από το αναπτυσσόμενο μενού Topic (Θέμα).

Ευρετήριο

C

CD

λειτουργικό σύστημα, 108

CD Drivers and Utilities, 105

CD λειτουργικού
συστήματος, 108

D

Dell

τοποθεσία premier support στο
web, 107

τοποθεσία υποστήριξης, 107

Dell Diagnostics (Διαγνωστικό
πρόγραμμα της Dell), 118

Device Manager (Διαχείριση
συσκευών), 128

R

ResourceCD

Dell Diagnostics (Διαγνωστικό
πρόγραμμα της Dell), 118

S

System Restore, 129

W

Windows 2000

Device Manager (Διαχείριση
συσκευών), 128

Πρόγραμμα αντιμετώπισης
προβλημάτων υλικού, 128

Windows XP

System Restore, 129
επανεγκατάσταση, 131

κέντρο Βοήθειας και
Υποστήριξης, 107

Πρόγραμμα αντιμετώπισης
προβλημάτων υλικού, 127

ά

αντιμετώπιση προβλημάτων

Dell Diagnostics (Διαγνωστικό
πρόγραμμα της Dell), 118

διενέξεις, 127

επιαναφορά στην προηγούμενη
κατάσταση, 129

κέντρο Βοήθειας και
Υποστήριξης, 107

Πρόγραμμα αντιμετώπισης
προβλημάτων υλικού, 127

Φωτεινές ενδείξεις
διαγνωστικών
ελέγχων, 122

φωτεινές ενδείξεις
διαγνωστικών
ελέγχων, 121

β

βάση

αφαίρεση, 111

προσαρμογή, 111

δ

διαγνωστικό πρόγραμμα

CD Drivers and Utilities, 105

Dell, 118

Κωδικοί ηχητικών
σημάτων, 126

φωτεινές ενδείξεις, 121-122

διενέξεις

ασυμβατότητες λογισμικού και
υλικού, 127

διενέξεις IRQ, 127

έ

επανεγκατάσταση

CD Drivers and Utilities, 105

ResourceCD, 105

Windows XP, 131

ετικέτα Microsoft
Windows, 106

ετικέτα εξυπηρέτησης, 106

ετικέτες

Microsoft Windows, 106

ετικέτα εξυπηρέτησης, 106

Κ

κέντρο Βοήθειας και Υποστήριξης, 107

Κωδικοί ηχητικών σημάτων, 126

Λ

λειτουργικό σύστημα CD, 108
επανεγκατάσταση των Windows XP, 131
οδηγός εγκατάστασης, 108

λογισμικό διενέξεις, 127

λυχνία λειτουργίας, 121

Μ

μηνύματα σφάλματος
Κωδικοί ηχητικών σημάτων, 126
Φωτεινές ενδείξεις διαγνωστικών ελέγχων, 122
φωτεινές ενδείξεις διαγνωστικών ελέγχων, 121

Ό

οδηγός User's Guide, 106

Π

προβλήματα
Dell Diagnostics (Διαγνωστικό πρόγραμμα της Dell), 118
διενέξεις, 127
επαναφορά στην προηγούμενη κατάσταση, 129
Κωδικοί ηχητικών σημάτων, 126
Φωτεινές ενδείξεις διαγνωστικών ελέγχων, 122
φωτεινές ενδείξεις διαγνωστικών ελέγχων, 121

Πρόγραμμα αντιμετώπισης προβλημάτων υλικού, 127

προγράμματα οδήγησης ResourceCD, 105

Τ

τεκμηρίωση
ResourceCD, 105
Γρήγορη αναφορά, 106
ηλεκτρονική, 107
οδηγός User's Guide, 106
συσκευή, 105

Τοποθεσία Dell Premier Support στο Web, 107

Ü

υλικό
Dell Diagnostics (Διαγνωστικό πρόγραμμα της Dell), 118
διενέξεις, 127
Κωδικοί ηχητικών σημάτων, 126

υπολογιστή
Κωδικοί ηχητικών σημάτων, 126

υπολογιστής
επαναφορά στην προηγούμενη κατάσταση, 129

Φ

φωτεινές ενδείξεις διαγνωστικού ελέγχου, 121
διαγνωστικών ελέγχων, 122
κουμπί λειτουργίας, 121
μπροστινό μέρος του υπολογιστή, 121
πίσω μέρος του υπολογιστή, 122
σύστημα, 121

Φωτεινές ενδείξεις διαγνωστικών ελέγχων, 122

φωτεινές ενδείξεις διαγνωστικών ελέγχων, 121

φωτεινές ενδείξεις συστήματος, 121

Dell™ OptiPlex™ 170L

Üzembe helyezési útmutató

Modellek: MTC2 és DHS

www.dell.com | support.dell.com

Megjegyzések, figyelmeztetések és óvintézkedések



MEGJEGYZÉS: A MEGJEGYZÉSEK a számítógép biztonságosabb és hatékonyabb használatát elősegítő fontos tudnivalókat tartalmaznak.



FIGYELMEZTETÉS: A FIGYELMEZTETÉSEK a hardvereszközökre veszélyes, illetve esetleg adatvesztést okozó problémákra hívják fel a figyelmet, és tájékoztatnak a problémák elkerülésének módjáról.



VIGYÁZAT! Az ÓVINTÉZKEDÉSEK esetleges tárgyi és személyi sérülésekre, illetve életveszélyre hívják fel a figyelmet.

Dell™ n Series számítógép esetén a dokumentumban található, a Microsoft® Windows® operációs rendszerre vonatkozó tudnivalók nem érvényesek.

Az illesztő- és segédprogramokat tartalmazó *Drivers and Utilities Resource* CD CD-lemez, az operációs rendszer hordozói és az *Üzembe helyezési útmutatók* nem feltétlenül tartozékai a számítógépnek.

A jelen dokumentum tartalma előzetes figyelmeztetés nélkül megváltozhat.

© 2004 Dell Inc. Minden jog fenntartva.

A Dell Inc. előzetes írásos engedélye nélkül szigorúan tilos a dokumentumot bármiféle módon sokszorozítani.

A szövegben használt védjegyek: A *Dell*, a *DELL* logó és az *OptiPlex* a Dell Inc. védjegyei. A *Microsoft* és a *Windows* a Microsoft Corporation bejegyzett védjegyei.

A dokumentumban egyéb védjegyek és védett nevek is szerepelhetnek, amelyek a védjegyet vagy nevet bejegyeztető cégre, valamint annak termékeire vonatkoznak. A Dell Inc. kizárólag saját védjegyei és védett nevei tulajdonjogát tartja fenn.

Modellek: MTC2 és DHS

2004. szeptember



P/N C7558

Rev. A00

Tartalomjegyzék

Információforrások és egyéb segédanyagok	141
Kis asztali számítógép – rövid ismertető	145
Elöl- és hátulnézet	145
A számítógép belseje	146
A számítógéptalp felszerelése és eltávolítása	147
Minitorony számítógép – rövid ismertető	148
Elöl- és hátulnézet	148
A számítógép belseje	149
A számítógép üzembe helyezése	150
Kis asztali számítógép	151
Minitorony számítógép	152
Üzembe helyezés után	153
Kis asztali számítógép	153
Minitorony számítógép	153
Hibaelhárítás	154
Dell Diagnostics	154
A rendszer jelzőfényei	157
Diagnosztikai jelzőfények	158
Hangjelzések	160
A Dell™ IDE Hard Drive Diagnostics program futtatása	161
Szoftveres és hardveres inkompatibilitás megoldása	162
A Microsoft® Windows® XP System Restore (Rendszer-visszaállítás) használata	163
A Microsoft® Windows® XP újratelepítése	165
Az illesztő- és segédprogramokat tartalmazó CD használata	168
Tárgymutató	169

Információforrások és egyéb segédanyagok

Mit keres?	Itt találja meg
<ul style="list-style-type: none">• Diagnosztikai program a számítógéphez• Illesztőprogramok a számítógéphez• Számítógép-dokumentáció• Eszközdokumentáció• Desktop System Software (DSS)	<p>Az illesztő- és segédprogramokat tartalmazó Drivers and Utilities CD (más néven ResourceCD)</p> <p>A dokumentáció és az illesztőprogramok már telepítve vannak a számítógépre. A CD segítségével újratelepítheti az illesztőprogramokat, futtathatja a Dell Diagnostics diagnosztikai programokat, valamint hozzáférhet a dokumentációhoz.</p>  <p>A CD-n található esetleges Readme fájlok fontos tudnivalókat tartalmazhatnak a számítógépben történt technikai változtatásokról, amelyek az egyéb dokumentációba nem kerültek bele, illetve további információt biztosítanak a szerviztechnikusok számára.</p> <p>MEGJEGYZÉS: A legújabb illesztőprogramokat és a frissített leírásokat a support.dell.com webhelyen találhatja meg.</p> <p>MEGJEGYZÉS: Az illesztő- és segédprogramokat tartalmazó <i>Drivers and Utilities</i> CD-lemez nem feltétlenül tartozéka a számítógépnek.</p>
<ul style="list-style-type: none">• Az operációs rendszer frissítései és hibajavításai	<p>Desktop System Software</p> <p>Megtalálható az illesztő- és segédprogramokat tartalmazó <i>Drivers and Utilities</i> CD-lemezen és a Dell támogatási webhelyén: support.dell.com.</p>
<ul style="list-style-type: none">• Garanciával kapcsolatos tudnivalók• Biztonsági óvintézkedések• Szabályozásokkal kapcsolatos információ• Ergonómiai információ• Végfelhasználói licen szerződés	<p>Termékinformációs kézikönyv</p> 

Mit keres?

- Alkatrészek eltávolítása és cseréje
- Műszaki adatok
- Rendszerbeállítások konfigurálása
- Hibakeresés és -elhárítás

- Service Tag és Express Service Code (a gépet egyedien azonosító kódok)
- Microsoft Windows licenccímke

Itt találja meg

Dell™ OptiPlex™ Felhasználói kézikönyv

Microsoft® Windows® XP Help and Support Center (Súgó és támogatás)

- 1 A Start menüben kattintson a Help and Support (Súgó és támogatás) elemre.
- 2 Kattintson a User's and system guides (Felhasználói és rendszerkézikönyvek) elemre, majd válassza a User's guides (Felhasználói kézikönyvek) parancsot.

A *Felhasználói kézikönyv* megtalálható az illesztő- és segédprogramokat tartalmazó *Drivers and Utilities* CD-lemezen is.

Service Tag és Microsoft Windows licenc

Ezek a címkék a számítógépen találhatók.

- A Service Tag segítségével azonosíthatja a számítógépet a support.dell.com webhely használatakor, vagy amikor a technikai ügyfélszolgáltatótól kér segítséget.
- A technikai ügyfélszolgálat hívásakor a hívás megfelelő helyre való kapcsolásához adja meg az Express Service Code-ot. Az Express Service Code nem minden országban vehető igénybe.



Mit keres?	Itt találja meg
<ul style="list-style-type: none"> • A legújabb illesztőprogramok a számítógéphez • Válasz a technikai és terméktámogatási kérdésekre • Online eszmecsere más felhasználókkal és a terméktámogatási szakemberekkel • Dokumentáció a számítógéphez 	<p data-bbox="723 237 1116 263">Dell Support webhely – support.dell.com</p> <p data-bbox="723 270 1280 331">MEGJEGYZÉS: Válassza ki országát/térségét a megfelelő támogatási webhely megjelenítéséhez.</p> <p data-bbox="723 343 1243 404">A Dell Support webhely sokféle online eszközt kínál a felhasználók számára:</p> <ul style="list-style-type: none"> • Megoldások – Ötletek és tippek a hibaelhárításhoz, szakcikkek és online tanfolyamok • Ügyfélfórum – Online eszmecsere más Dell felhasználókkal • Frissítések – Frissítési információ eszközökhöz, például memóriához, merevlemezhez és operációs rendszerhez • Ügyfélszolgálat – Kapcsolatfelvételi adatok, rendelés nyomon követése, garanciális és szervizelési tudnivalók • Letöltések – Illesztőprogramok, javítóverziók és szoftverfrissítések • Referencia – Számítógépes dokumentáció, termékadatok és leírások
<ul style="list-style-type: none"> • Szervizhívás állapota és támogatási előzmények • Bonyolult technikai kérdések az adott számítógéppel kapcsolatban • Gyakran ismételt kérdések • Fájletöltések • Adott számítógép konfigurációs adatai • Szervizszerződés a számítógéphez 	<p data-bbox="723 802 1275 828">Dell Premier Support webhely – premiersupport.dell.com</p> <p data-bbox="723 840 1243 956">A Dell kiemelt támogatási webhelye egy testreszabott szolgáltatás vállalati, kormányzati és oktatási ügyfelek számára. A webhely nem minden országban/térségben érhető el.</p>
<ul style="list-style-type: none"> • A Windows XP használata • Dokumentáció a számítógéphez • Dokumentáció az eszközökhöz (pl. a modemhez) 	<p data-bbox="723 1050 1259 1076">Windows Help and Support Center (Súgó és támogatás)</p> <ol style="list-style-type: none"> <li data-bbox="733 1083 1222 1144">1 A Start menüben kattintson a Help and Support (Súgó és támogatás) elemre. <li data-bbox="733 1150 1212 1211">2 Gépeljen be egy szót vagy kifejezést a probléma leírására, majd kattintson a nyíl ikonra. <li data-bbox="733 1218 1268 1244">3 Kattintson a problémához legközelebb álló témakörre. <li data-bbox="733 1251 1182 1277">4 Kövesse a képernyőn megjelenő utasításokat.

Mit keres?

- Az operációs rendszer újratelepítése

Itt találja meg**Az operációs rendszert tartalmazó CD**

Az operációs rendszer már telepítve van a számítógépre. Az operációs rendszer újratelepítéséhez használja az *operációs rendszer* CD-lemezét. A szükséges lépéseket az *OptiPlex Felhasználói kézikönyvben* találja meg.



Miután végzett az operációs rendszer újratelepítésével, a számítógéppel kapott eszközök illesztőprogramjainak telepítéséhez használja az *illesztő- és segédprogramokat* tartalmazó CD-lemezt.

Az operációs rendszer termékkulcsa a számítógépen található címkeről olvasható le.

MEGJEGYZÉS: A CD-lemez színe függ a megrendelt operációs rendszertől.

MEGJEGYZÉS: Az operációs rendszer hordozója nem feltétlenül tartozéka a számítógépnek.

-
- Hivatalos modellinformáció és háztípus

DHS – Kis asztali ház

MTC2 – Minitorny ház

Kis asztali számítógép – rövid ismertető

Elöl- és hátulnézet

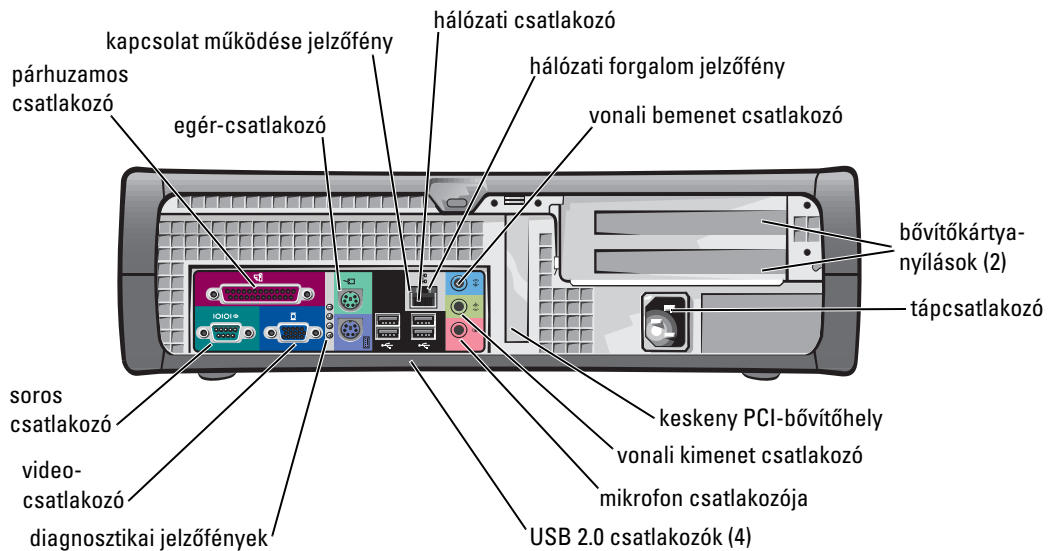
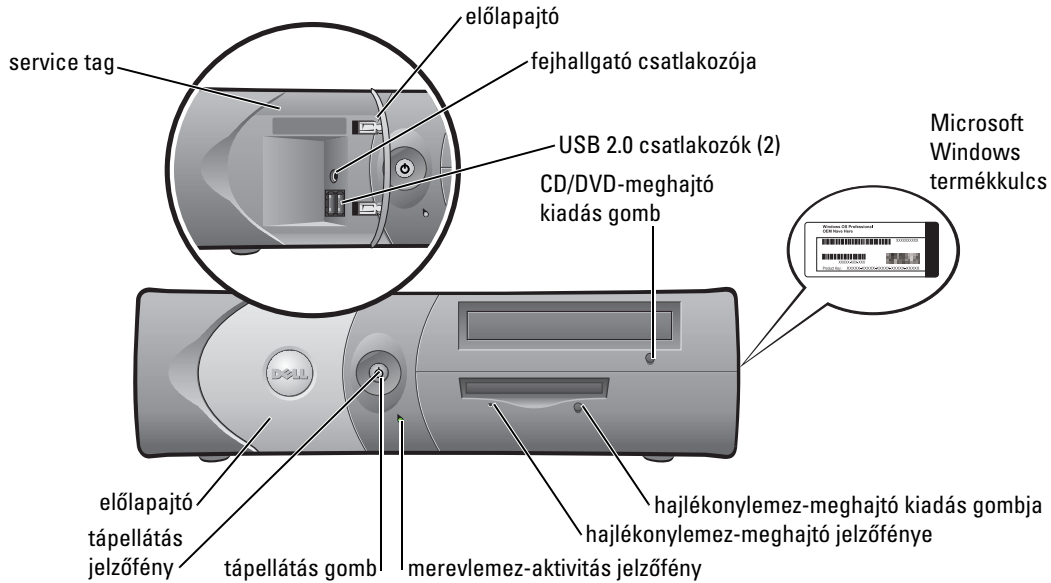

A számítógép belseje

- ⚠ **VIGYÁZAT!** Az ebben a szakaszban ismertetett műveleteket a *Termékinformációs kézikönyvben* olvasható biztonsági óvintézkedések betartásával végezze el.
- ⚠ **VIGYÁZAT!** Az áramütés elkerülése érdekében a fedőlap felnyitása előtt mindig húzza ki a számítógép tápkábelét az elektromos csatlakozójából.
- 🔄 **FIGYELMEZTETÉS:** Óvatosan nyissa ki a számítógép fedelét, nehogy véletlenül lehúzzon néhány csatlakozót az alaplapról.

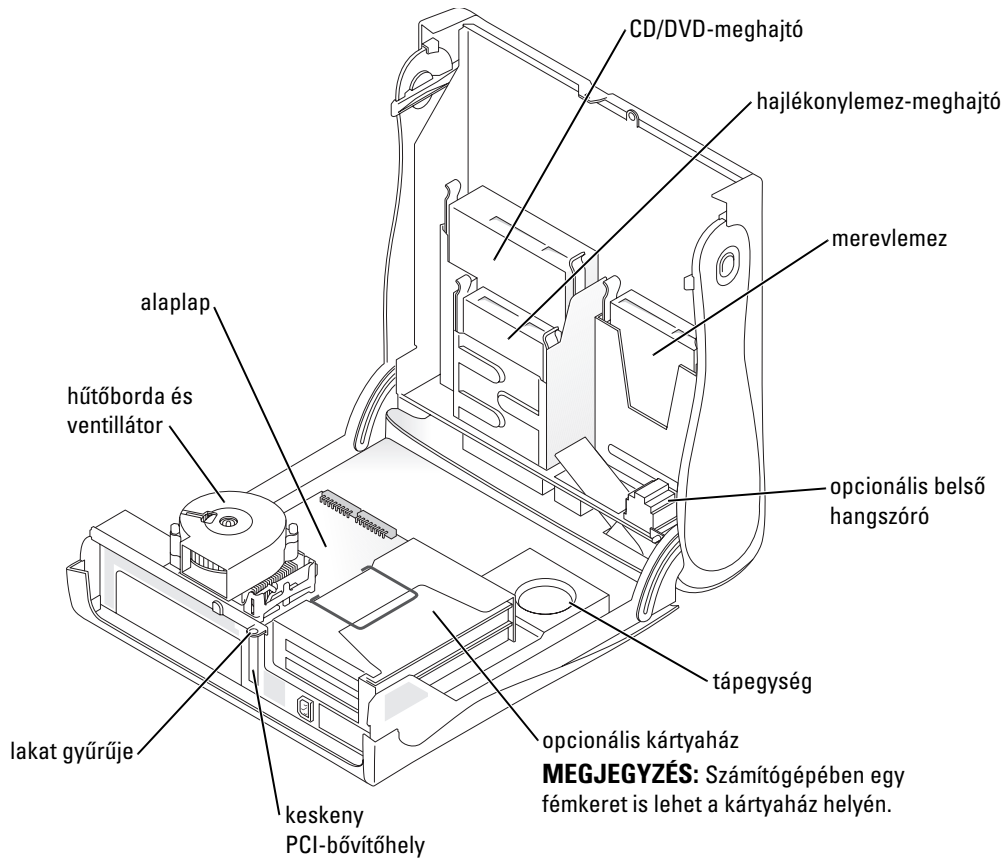

A számítógéptalp felszerelése és eltávolítása

⚠ VIGYÁZAT! Az ebben a szakaszban ismertetett műveleteket a *Termékinformációs kézikönyvben* olvasható biztonsági óvintézkedések betartásával végezze el.

🔧 MEGJEGYZÉS: A számítógépet helyezze sima felületre, hogy ne karcolódhasson meg a fedőlapja.

A számítógépet függőleges és vízszintes helyzetben is használhatja.

A számítógép függőleges helyzetű használatához fel kell szerelnie a számítógéptalpat.

- 1** Helyezze a számítógépet a jobb oldalára, hogy a meghajtóházak alul legyenek, és rögzítse a talpat a régi bal oldalra:
 - a** Helyezze a talpat az ábrán látható helyre, a talpon levő nagy kerek nyílást helyezze a fedél oldalán található rögzítőgomb fölé.
 - b** Igazítsa a talp rögzítőcsavarját a fedélen levő csavarhely fölé, majd húzza meg a szorítócsavart.
- 2** Fordítsa el úgy a számítógépet, hogy a talp alul, a meghajtók pedig felül legyenek.

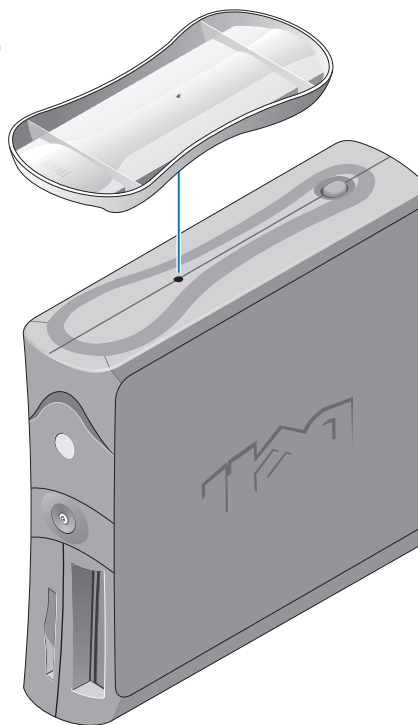

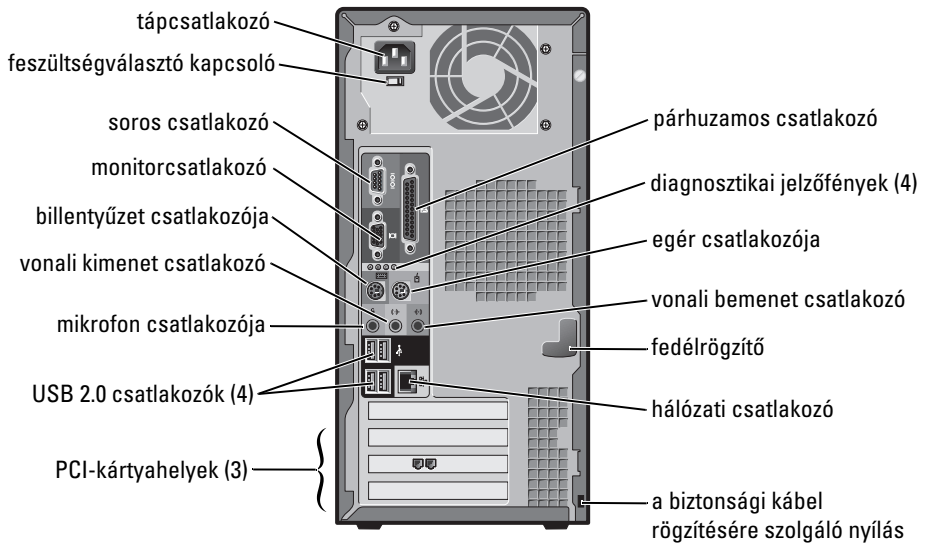
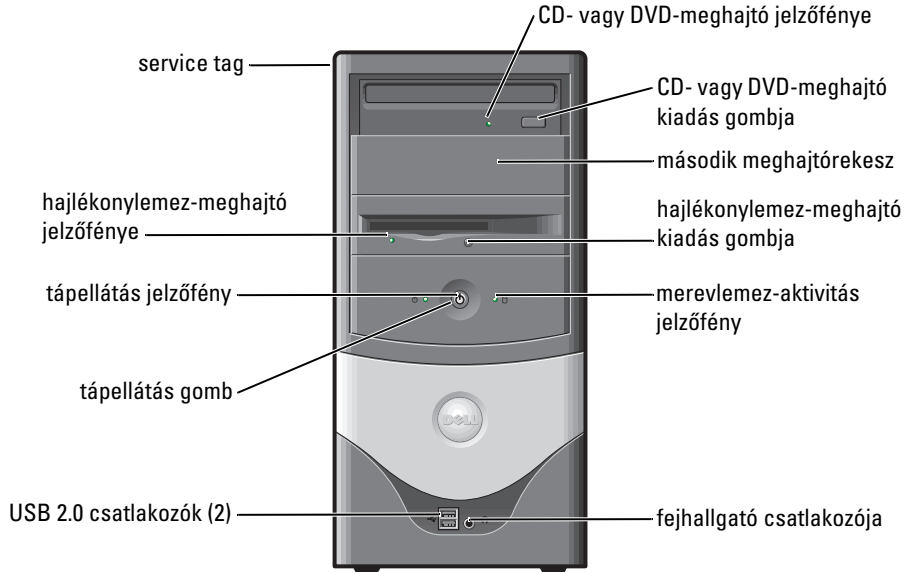

Minitorony számítógép – rövid ismertető

Elöl- és hátulnézet



A számítógép belseje

-  **VIGYÁZAT!** Az ebben a szakaszban ismertetett műveleteket a *Termékinformációs kézikönyvben* olvasható biztonsági óvintézkedések betartásával végezze el.
-  **VIGYÁZAT!** Az áramütés elkerülése érdekében a fedőlap felnyitása előtt mindig húzza ki a számítógép tápkábelét az elektromos csatlakozójából.
-  **FIGYELMEZTETÉS:** Óvatosan nyissa ki a számítógép fedelét, nehogy véletlenül lehúzzon néhány csatlakozót az alaplapról.

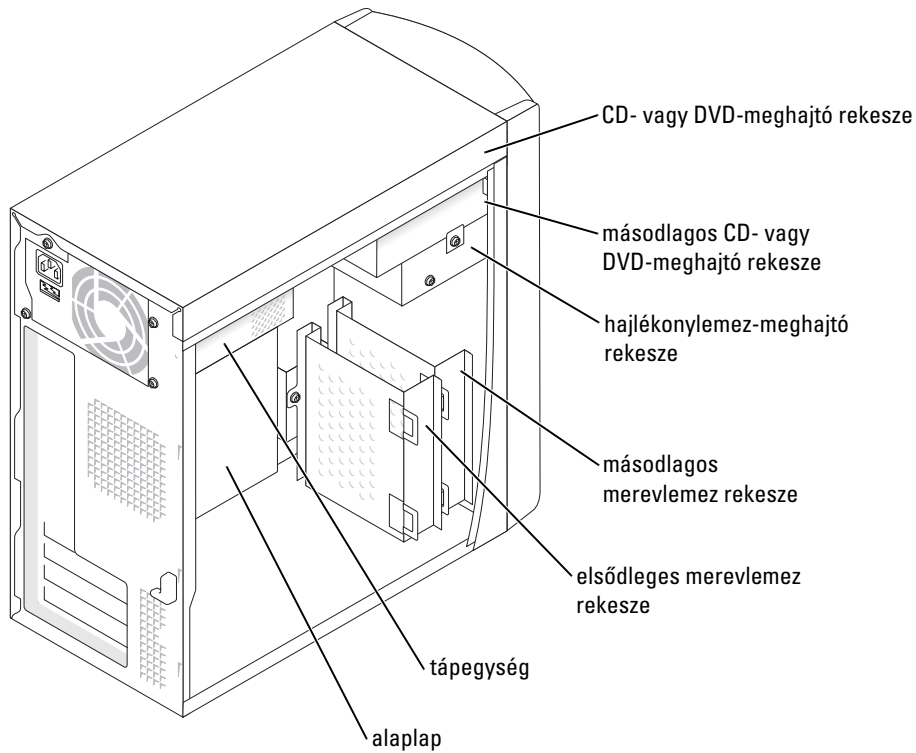

A számítógép üzembe helyezése

 **VIGYÁZAT!** Az ebben a szakaszban ismertetett műveleteket a *Termékinformációs kézikönyvben* olvasható biztonsági óvintézkedések betartásával végezze el.

 **FIGYELMEZTETÉS:** Amennyiben számítógépében van bővítőkártya (például egy modemkártya), akkor a megfelelő kábelt a kártyához, és *ne* a hátlapon található csatlakozókhoz csatlakoztassa.

A számítógép megfelelő üzembe helyezéséhez az összes lépést végre kell hajtania. Tekintse meg az utasításokat követő megfelelő ábrákat.

1 Csatlakoztassa a billentyűzetet és az egeret.

 **FIGYELMEZTETÉS:** Ne csatlakoztasson a számítógéphez egyidejűleg PS/2- és USB-csatlakozós egeret is.

 **MEGJEGYZÉS:** Ha USB-kompatibilis egerrel vagy billentyűzettel rendelkezik, akkor a számítógép hátlapján található USB-csatlakozókat használja.

2 Csatlakoztassa a modem- vagy a hálózati kábelt.

A hálózati csatlakozóba ne a telefonvonalat, hanem a hálózati csatlakozót dugja be.

Ha rendelkezik külön megvásárolható modemmel, akkor csatlakoztassa a telefonvonalat a modemhez.

 **FIGYELMEZTETÉS:** Ne csatlakoztassa a modemkábel a hálózati kártyához. A telefonos kommunikáció során keletkező elektromos feszültség károsíthatja a hálózati kártyát.

3 Csatlakoztassa a monitort.

Először igazítsa egymáshoz a csatlakozókat, majd a monitorcsatlakozó tuskéire vigyázva óvatosan csatlakoztassa a dugót. Húzza meg a kábelcsatlakozók szorítócsavarjait.

 **MEGJEGYZÉS:** Egyes monitorokon a videocsatlakozó a képernyő hátsó része alatt található. A csatlakozó helyéről a monitor használati útmutatójából tájékozódhat.

4 Csatlakoztassa a hangszórókat.

5 Csatlakoztassa a tápkábeleket a számítógéphez, a monitorhoz és az eszközökhöz, majd a másik végüket dugja be a hálózati csatlakozóaljzatokba.

6 Ellenőrizze, hogy a feszültségválasztó kapcsoló a használat helyének megfelelően legyen beállítva. A számítógép feszültségválasztó kapcsolója kézi működtetésű. A hátlapjukon feszültségválasztó kapcsolóval felszerelt számítógépeken kézzel kell beállítani a megfelelő működtetési feszültséget.

 **FIGYELMEZTETÉS:** A kézi feszültségválasztó kapcsolóval felszerelt számítógép sérülésének elkerülése érdekében minden esetben a tartózkodási helyének leginkább megfelelő feszültség szintet válassza.

 **MEGJEGYZÉS:** Mielőtt bármilyen olyan eszközt vagy szoftvert telepít, amely nem a számítógép tartozéka, olvassa el az eszközhöz vagy szoftverhez tartozó dokumentációt, vagy vegye fel a kapcsolatot a viszonteladóval, hogy kiderítse, hogy az eszköz vagy szoftver kompatibilis-e a számítógéppel és az operációs rendszerrel.

Kis asztali számítógép

Üzembe helyezés – kártyák nélkül

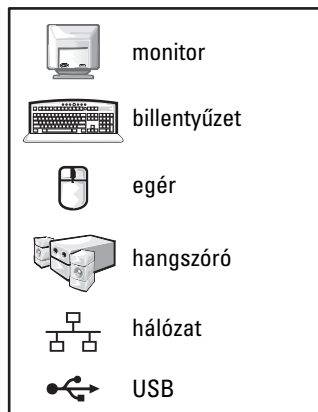
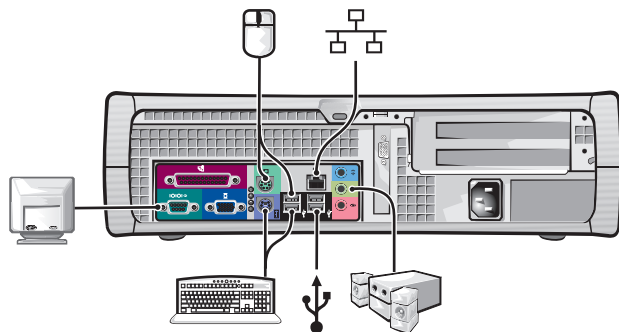

Üzembe helyezés – kártyákkal

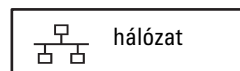
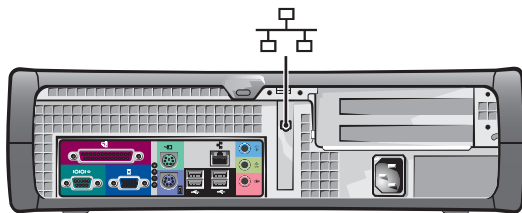

Minitorony számítógép

Üzembe helyezés – kártyák nélkül

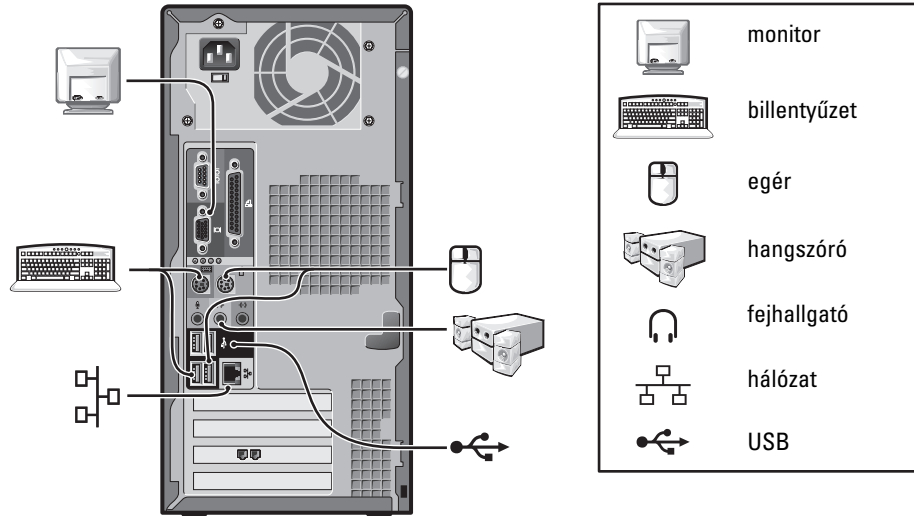

Üzembe helyezés – kártyákkal

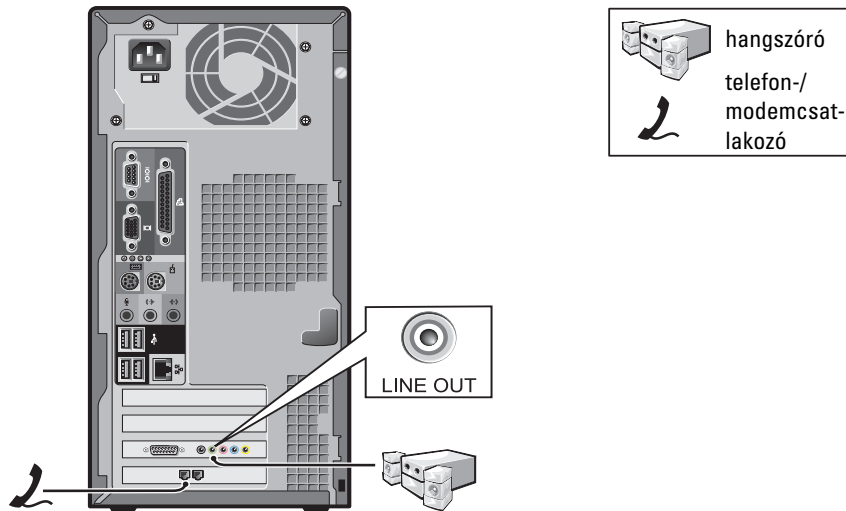

Üzembe helyezés után

Kis asztali számítógép

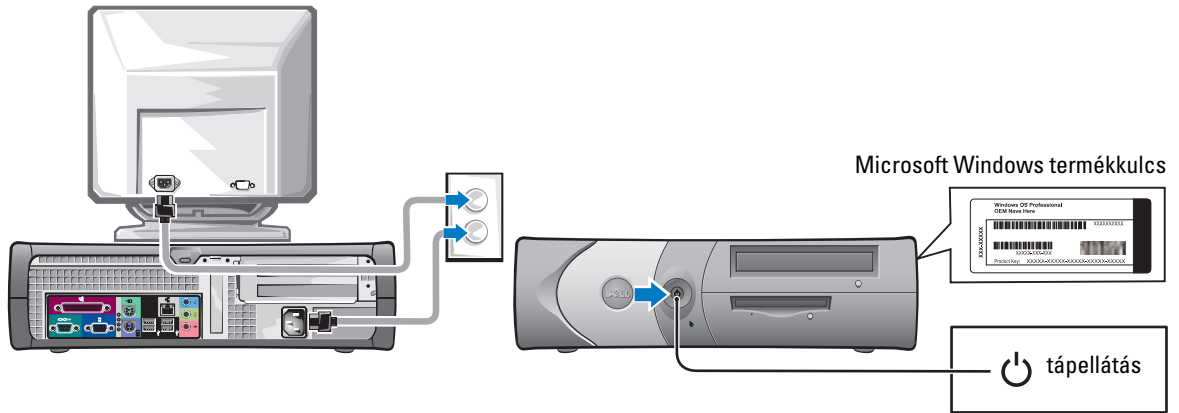

Minitorony számítógép

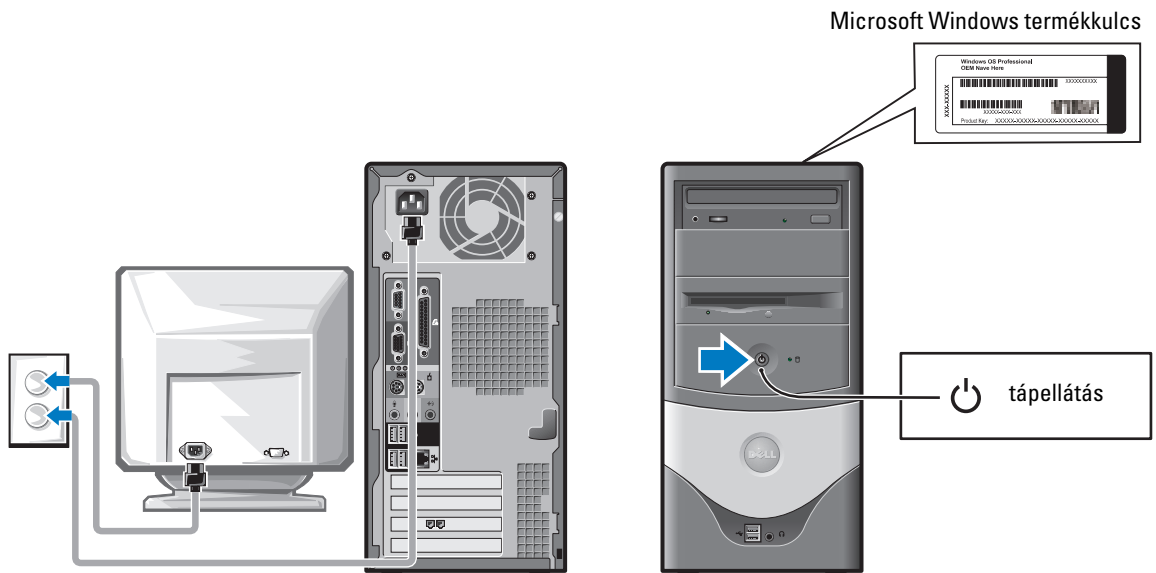

Hibaelhárítás

A Dell számos eszközt biztosít arra az esetre, ha a számítógép nem működik megfelelően. A számítógéppel kapcsolatos legújabb hibaelhárítási tudnivalók a Dell Support webhelyen találhatóak: support.dell.com.

Amennyiben a probléma orvoslásához a Dell segítsége szükséges, írja le minél részletesebben a hiba előfordulásának körülményeit, a hangjelzéseket és a diagnosztikai jelzőfények jelzését, az alábbi helyre írja be a rendszer Express Service Code és Service Tag adatát, majd vegye fel a kapcsolatot a számítógépet szállító Dell képvisellel.

Az Express Service Code és a Service Tag adatok megkereséséhez lásd: „Információforrások és egyéb segédanyagok” a 141. oldalon.

Express Service Code: _____

Service Tag: _____

Dell Diagnostics



VIGYÁZAT! Az ebben a szakaszban ismertetett műveleteket a *Termékinformációs kézikönyvben* olvasható biztonsági óvintézkedések betartásával végezze el.

Mikor kell a Dell Diagnostics programot használni?

Amennyiben problémát tapasztal a számítógép működésében, mielőtt felvenné a kapcsolatot a Dell technikai ügyfélszolgálatával, végezze el az online *Felhasználói kézikönyv* „Hibaelhárítás” című részében található ellenőrzéseket, majd futtassa le a Dell Diagnostics programot.

Ezeket az utasításokat ajánlatos kinyomtatni a program futtatása előtt.



FIGYELMEZTETÉS: A Dell Diagnostics szoftver kizárólag Dell™ számítógépeken működik.

Indítsa el a rendszerbeállítást, ellenőrizze a számítógép beállítási adatait, és győződjön meg arról, hogy az ellenőrizni kívánt eszköz megjelenik a rendszerbeállításban, állapota pedig aktív.

Indítsa el a Dell Diagnostics programot a merevlemezről vagy az *illesztő- és segédprogramokat* tartalmazó CD-lemezről (más néven ResourceCD).

A Dell Diagnostics elindítása a merevlemezről

- 1 Kapcsolja be (illetve indítsa újra) a számítógépet.
- 2 Amikor a DELL™ embléma megjelenik, azonnal nyomja meg az <F12> billentyűt.



MEGJEGYZÉS: Ha egy üzenet arra figyelmeztet, hogy nem található a diagnosztikai segédprogramok partíciója, futtassa a Dell Diagnostics programot az *illesztő- és segédprogramokat* tartalmazó CD-lemezről.

Ha túl sokáig vár és megjelenik az operációs rendszer emblémája, akkor várjon, amíg megjelenik a Microsoft® Windows® asztala. Ekkor állítsa le, majd indítsa újra a számítógépet.

- 3 Amikor megjelenik a rendszerindítási eszközök listája, jelölje ki a Boot to Utility Partition (Rendszerindítás a segédalkalmazásokat tartalmazó partícióról) elemet, majd nyomja meg az <Enter> billentyűt.
- 4 Amikor megjelenik a Dell Diagnostics főmenüje, válassza ki a futtatni kívánt tesztet.

A Dell Diagnostics elindítása az illesztő- és segédprogramokat tartalmazó CD-lemezeiről

- 1 Helyezze be az *illesztő- és segédprogramokat* tartalmazó CD-lemezt.
- 2 Állítsa le és indítsa újra a számítógépet.

Amikor a DELL embléma megjelenik, azonnal nyomja meg az <F12> billentyűt.

Ha túl sokáig vár és megjelenik a Windows embléma, várjon, amíg megjelenik a Windows asztal. Ekkor állítsa le, majd indítsa újra a számítógépet.



MEGJEGYZÉS: Az alábbi lépések csak egy alkalomra módosítják a rendszerindítási sorrendet. A következő indításkor a számítógép a rendszerbeállítási programban megadott beállításoknak megfelelően indul el.

- 3 Amikor megjelenik a rendszerindítási eszközök listája, jelölje ki az IDE CD-ROM Device (IDE CD-ROM eszköz) elemet, majd nyomja meg az <Enter> billentyűt.
- 4 Válassza a CD rendszerindítási menüjéből az IDE CD-ROM Device (IDE CD-ROM eszköz) lehetőséget.
- 5 A megjelenő menüből válassza ki a Boot from CD-ROM (Rendszerindítás CD-ROM-ról) parancsot.
- 6 Nyomja meg az 1 billentyűt a ResourceCD menüjének elindításához.
- 7 Nyomja meg a 2 billentyűt a Dell Diagnostics elindításához.
- 8 Válassza a sorszámozott listából a Run the 32 Bit Dell Diagnostics (32 bites Dell diagnosztika futtatása) parancsot. Amennyiben több változatot is talál a listán, válassza a számítógépének megfelelőt.
- 9 Amikor megjelenik a Dell Diagnostics főmenüje, válassza ki a futtatni kívánt tesztet.

A Dell Diagnostics főmenüje

- 1 A Dell Diagnostics betöltődését és a Main Menu (főmenü) képernyő megjelenését követően kattintson a kívánt beállításnak megfelelő gombra.

Beállítás	Funkció
Express Test	(Gyors teszt) Az eszközök gyors tesztelésének elvégzésére szolgál. Általában 10–20 percet vesz igénybe, felhasználói beavatkozást nem igényel. Célszerű elsőként az Express Test tesztet futtatni, hogy amennyiben lehetőség van rá, hogy a probléma mihamarabb feltárható legyen.
Extended Test	(Bővített teszt) Az eszközök alapos vizsgálatára szolgál. Körülbelül egy órát vesz igénybe, és néha felhasználói választ kérő kérdéseket tesz fel.

Beállítás	Funkció (folytatás)
Custom Test	(Egyedi teszt) Egy adott eszköz tesztelésére szolgál. Megadhatja a futtatni kívánt tesztek.
Symptom Tree	(Jelenség szerinti vizsgálat) A program megjeleníti a leggyakrabban előforduló hibajelenségek listáját, és a kiválasztott hibajelenség alapján meghatározza a futtatandó tesztek.

- 2** Ha a teszt hibát észlel, üzenetben megjeleníti a hibakódot és a probléma leírását. Jegyezze fel a hibakódot és a probléma rövid leírását, majd kövesse a képernyőn megjelenő utasításokat.

Amennyiben a hibát nem tudja elhárítani, lépjen kapcsolatba a Dell képviselővel.



MEGJEGYZÉS: A gépet egyediként azonosító Service Tag minden képernyő tetején látható. Ha felveszi a kapcsolatot a Dell céggel, a technikai támogatás kérni fogja a Service Tag számot.

- 3** Ha a Custom Test (Egyéni teszt) vagy a Symptom Tree (Jelenség szerinti vizsgálat) opcióval futtat tesztet, további információért lépjen az alábbi táblázatban ismertetett panellapok közül a megfelelőre.

Panellap	Funkció
Results	A Results (Eredmény) panellapon a teszt eredménye és az esetleg megtalált hibák jelennek meg.
Errors	Az Errors (Hibák) panellapon a megtalált hibák, valamint ezek hibakódjai és leírásai jelennek meg.
Help	A Help (Súgó) panellapon a teszt leírása és az annak futtatásához esetleg szükséges feltételek felsorolása jelenik meg.
Configuration	A Configuration (Konfiguráció) panellapon a kijelölt eszköz hardverkonfigurációja látható. A Dell Diagnostics valamennyi eszköz konfigurációs adatait kiolvassa a rendszerbeállítási programból, a memóriából és a különböző belső tesztekben, majd az információt megjeleníti a képernyő bal oldali ablaktáblájának eszközlístáján. Előfordulhat, hogy a listán nem szerepel a számítógépbe helyezett vagy ahhoz csatlakoztatott valamennyi eszköz.
Parameters	A Parameters (Paraméterek) panellapon a teszt futtatási beállításait lehet megváltoztatni.

- 4** Amennyiben a Dell Diagnostics programot az *illesztő- és segédprogramokat* tartalmazó CD-lemeztől futtatta, a tesztek befejezése után vegye ki a CD-lemezt a számítógépből.
- 5** Zárja be a tesztablakot a Main Menu (főmenü) ablakába való visszatéréshez. A Dell Diagnostics program bezárásához és a számítógép újraindításához zárja be a Main Menu (főmenü) ablakot.

A rendszer jelzőfényei



A tápellátás jelzőfény számítógéhibát jelezhet.



Tápellátás jelzőfény	Probléma leírása	Javasolt megoldás
Folyamatos zöld fény	A tápellátás be van kapcsolva, a számítógép üzemszerűen működik.	Nem kell tennie semmit.
Villogó zöld fény	A számítógép készenléti állapotban van (Microsoft® Windows® 2000 és Windows XP esetén).	A számítógép normál üzemi állapotába való visszatéréshez nyomja meg a tápellátás gombot, mozgassa meg az egeret vagy nyomjon meg egy billentyűt a billentyűzeten.
Sokszor villogó, végül kialvó zöld fény	Konfigurációs hiba lépett fel.	Ellenőrizze, hogy kiderült-e pontosan a hiba: „Diagnosztikai jelzőfények” a 158. oldalon.
Folyamatos sárga fény	A Dell Diagnostics egy tesztet futtat, illetve az alaplapon meghibásodott vagy nincs megfelelően üzembe helyezve egy eszköz.	Ha fut a Dell Diagnostics, akkor engedje lefutni a tesztet. Ellenőrizze, hogy kiderült-e pontosan a hiba: „Diagnosztikai jelzőfények” a 158. oldalon. Ha a számítógép nem indul el, technikai támogatásért lépjen kapcsolatba a Dell céggel.
Villogó sárga fény	Hiba a tápegységgel vagy az alaplappal.	Ellenőrizze, hogy kiderült-e pontosan a hiba: „Diagnosztikai jelzőfények” a 158. oldalon. Lásd az online <i>Felhasználói kézikönyv</i> tápellátási problémákról szóló szakaszát.
Folyamatos zöld fény és hangjelzés a POST alatt	A BIOS futása közben hiba lépett fel.	A hangjelzés értelmezéséhez lásd: „Hangjelzések” a 160. oldalon. Ellenőrizze azt is, hogy kiderült-e pontosan a hiba: „Diagnosztikai jelzőfények” a 158. oldalon.
Folyamatos zöld fény, a POST alatt nincs hangjelzés és üres a monitor	A monitor vagy a videokártya hibás, vagy nincs megfelelően üzembe helyezve.	Ellenőrizze, hogy kiderült-e pontosan a hiba: „Diagnosztikai jelzőfények” a 158. oldalon.
Folyamatos zöld fény, nincs hangjelzés, de a POST alatt lefagy a számítógép	Hibás lehet egy alaplapra integrált eszköz.	Ellenőrizze, hogy kiderült-e pontosan a hiba: „Diagnosztikai jelzőfények” a 158. oldalon. Ha a probléma nem tisztázódik, technikai támogatásért vegye fel a kapcsolatot a Dell céggel.

Diagnosztikai jelzőfények

⚠ VIGYÁZAT! Az ebben a szakaszban ismertetett műveleteket a *Termékinformációs kézikönyvben* olvasható biztonsági óvintézkedések betartásával végezze el.

A hiba meghatározásához a számítógép hátoldalán négy jelzőfény található: „A”, „B”, „C” és „D” felirattal. A jelzőfények sárgán vagy zölden világíthatnak. A számítógép hibamentes elindulásakor a jelzőfények mintája változik az indítási folyamat során. Ha a rendszerindítás során befejeződött a POST szakasz, akkor az összes jelzőfény zölden világít. Ha a számítógép hibás működést tapasztalt a POST alatt, akkor a jelzőfények mintája segítségére lehet annak megállapításában, hogy mikor állt le a számítógép.

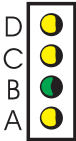
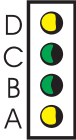
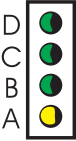
Jelzőfények mintája	Probléma leírása	Javasolt megoldás
	<p>A számítógép egyszerűen kikapcsolt állapotban van, vagy még a BIOS elindulása előtt történt a hiba.</p>	<ul style="list-style-type: none"> Ellenőrizze, hogy a számítógép csatlakozik-e egy működő hálózati aljzathoz, illetve hogy bekapcsolta-e a számítógépet.
	<p>Valószínűleg processzorhiba történt.</p>	<ul style="list-style-type: none"> Helyezze be újra a processzort, és indítsa újra a számítógépet.
	<p>Vannak memóriamodulok a számítógépben, de memóriahiba történt.</p>	<ul style="list-style-type: none"> Ha csak egy memóriamodult helyezett be, akkor helyezze azt be újra, és indítsa újra a számítógépet. Ha két memóriamodult helyezett be, akkor vegye ki őket, helyezzen be egyet, és indítsa újra a számítógépet. Ha a számítógép hiba nélkül elindul, akkor helyezze be a második modult is. Lehetőség szerint azonos típusú, megfelelően működő memóriamodulokat helyezzen a számítógépbe. Ha a probléma nem szűnik meg, vegye fel a kapcsolatot a Dell céggel.

Jelzőfények mintája	Probléma leírása	Javasolt megoldás
	<p>Valószínűleg a PCI-bővítőkártyával kapcsolatos hiba történt.</p>	<ul style="list-style-type: none"> Ellenőrizze, hogy nincs-e ütközés: vegyen ki egy kártyát (ne a videokártyát), majd indítsa újra a számítógépet. Ha a probléma továbbra is fennáll, helyezze vissza a kivett kártyát, vegyen ki egy másikat, és indítsa újra a számítógépet. Ezt ismételje meg minden egyes kártya esetében. Ha a számítógép megfelelően elindul, akkor keresse meg a számítógépből utoljára kivett kártyával kapcsolatos hiba megoldását, erőforrás-ütközéseket keresve (lásd: „Szoftveres és hardveres inkompatibilitás megoldása” a 162. oldalon). Egyenként helyezze át a kártyákat egy másik PCI-bővítőhelyre, és minden áthelyezés után indítsa újra a számítógépet. Ha a probléma nem szűnik meg, vegye fel a kapcsolatot a Dell céggel.
	<p>Valószínűleg az IDE-meghajtóval kapcsolatos hiba történt.</p>	<ul style="list-style-type: none"> Csatlakoztassa újra az IDE-meghajtó összes tápkábelét és adatkábelét, majd indítsa újra a számítógépet.
	<p>Valószínűleg USB-hiba történt.</p>	<ul style="list-style-type: none"> Csatlakoztassa újra az összes USB-eszközt, ellenőrizze a kábelkapcsolatokat, majd indítsa újra a számítógépet.
	<p>A számítógépben nem észlelhető memóriamodul.</p>	<ul style="list-style-type: none"> Helyezze be újra az összes memóriamodult, és indítsa újra a számítógépet. Egy memóriacsatlakozó hibájának kizárásához vegye ki az összes memóriamodult, helyezzen vissza egyet (ha a számítógép támogatja az ilyen működést), és indítsa újra a számítógépet. Ha a számítógép megfelelően elindul, akkor helyezze át a memóriamodult egy másik csatlakozóba, és indítsa újra a számítógépet. Folytassa ezt addig, amíg meg nem találja a hibás csatlakozót, vagy az összes modult hiba nélkül be nem tudja helyezni.

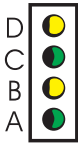
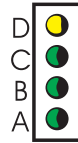
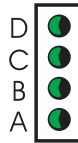
Jelzőfények mintája	Probléma leírása	Javasolt megoldás
	A rendszer észlelte a memóriamodulokat a számítógépben, de memóriakonfigurációs vagy -kompatibilitási hiba történt.	<ul style="list-style-type: none"> Ellenőrizze, hogy nincsenek-e speciális előírások a memóriamodulokkal vagy azok elhelyezésével kapcsolatban (erről bővebben az <i>Felhasználói kézikönyv</i> „Memória” című szakaszában olvashat). Ellenőrizze, hogy az éppen üzembe helyezett memóriamodulok kompatibilisek-e a számítógéppel. Ha a probléma nem szűnik meg, vegye fel a kapcsolatot a Dell céggel.
	Más hiba történt.	<ul style="list-style-type: none"> Ellenőrizze, hogy az összes merevlemez kábele megfelelően csatlakozik-e az alaplaphoz. Olvassa el a számítógép képernyőjén esetleg megjelenő üzenetet. Ha a probléma nem szűnik meg, vegye fel a kapcsolatot a Dell céggel.
	A számítógép megfelelően működik a POST befejezését követően.	<ul style="list-style-type: none"> Nincs.

Hangjelzések

A számítógép rövid sípolásokkal jelezhet az induláskor, ha a képernyőn nem tudja megjeleníteni a hibákat vagy problémákat. Ezek a sípolások (hangjelzések) azonosítják a problémát. Például az egyik lehetséges hangjelzés (1-3-1 kód) egy sípolásból, majd három sípolásból, végül újra egy sípolásból áll. Ez a hangjelzés arra figyelmeztet, hogy a számítógép memóriahibát észlelt.

Ha a számítógép hangjelzést ad rendszerindítás közben:

- 1 Jegyezze meg a hangjelzést.
- 2 Súlyosabb esetben lásd: „Dell Diagnostics” a 154. oldalon.
- 3 Technikai támogatáshoz vegye fel a kapcsolatot a Dell céggel.

Kód	Ok	Kód	Ok
1-1-2	Mikroprocesszor-regiszterhiba	3-1-4	Szolga megszakításmaszk-regiszter hibája
1-1-3	NVRAM olvasási/írási hiba	3-2-2	Megszakításvektor-betöltési hiba
1-1-4	ROM BIOS ellenőrzőösszeg hibája	3-2-4	Billentyűzetvezérlő ellenőrzési hibája
1-2-1	Programozható időzítő hibája	3-3-1	NVRAM tápellátásvesztés
1-2-2	DMA-inicializálási hiba	3-3-2	Érvénytelen NVRAM konfiguráció
1-2-3	DMA oldalregiszter olvasási/írási hiba	3-3-4	Videomemória ellenőrzési hibája
1-3	Videomemória ellenőrzési hibája	3-4-1	Képernyő-inicializálási hiba
1-3-1 és 2-4-4 között	Memória nem azonosítható vagy hibásan használva	3-4-2	Sormegjelenítési képernyőhiba
3-1-1	Szolga DMA-regiszter hibája	3-4-3	Csak olvasható vidememória nem található
3-1-2	Törzs DMA-regiszter hibája	4-2-1	Nincs időjelzés
3-1-3	Törzs megszakításmaszk-regiszter hibája	4-2-2	Leállási hiba
4-2-3	A20-as kapu hibája	4-4-1	Soros vagy párhuzamos port teszt hibája
4-2-4	Nem várt megszakítás védett módban	4-4-2	Nem sikerült kibontani a kódot az árnyékmemóriában
4-3-1	Memória hiba a 0FFFFh cím felett	4-4-3	Matematikai segédprocesszor teszt hibája
4-3-3	Időadó chip 2-es számlálójának hibája	4-4-4	Gyorsítótár teszt hibája
4-3-4	Napi idő órája megállt		

A Dell™ IDE Hard Drive Diagnostics program futtatása

A Dell IDE Hard Drive Diagnostics segédprogram a merevlemez ellenőrzésére szolgál, segíti a hibaelhárítást, illetve megállapítja a merevlemez meghibásodását.

- 1 Kapcsolja be a számítógépet (ha be van kapcsolva, indítsa újra).
- 2 Amikor a képernyő jobb felső sarkában megjelenik az F2 = Setup felirat, nyomja meg a <Ctrl> <Alt> <D> billentyűket.
- 3 Kövesse a képernyőn megjelenő utasításokat.

Amennyiben az ellenőrzés során a program hibát észlel, olvassa el a *Felhasználói kézikönyv* „Hibaelhárítás” című fejezetében a merevlemez-problémákról szóló részt.

Szoftveres és hardveres inkompatibilitás megoldása

Ha az operációs rendszer az induláskor nem ismer fel egy eszközt, vagy felismeri, de nem megfelelően konfigurálja azt, akkor a Hardware Troubleshooter (Hardver hibaelhárító) segítségével feloldhatja az inkompatibilitást. Microsoft® Windows® 2000 operációs rendszeren a Device Manager (Eszközkezelő) is a segítségére lehet ebben.

Windows XP

Inkompatibilitás feloldása a Hardware Troubleshooter (Hardver hibaelhárító) segítségével:

- 1 A Start menüben kattintson a Help and Support (Súgó és támogatás) elemre.
- 2 Írja be a hardver hibaelhárító szöveget a Search (Keresés) mezőbe, majd a keresés elindításához kattintson a nyílra.
- 3 A Search Results (Keresés eredménye) listán kattintson a Hardware Troubleshooter (Hardver hibaelhárító) elemre.
- 4 A Hardware Troubleshooter (Hardver hibaelhárító) listán kattintson a I need to resolve a hardware conflict on my computer (Fel szeretném oldani a számítógépen található hardverütközéseket) elemre, majd a Next (Tovább) gombra.

Windows 2000

Inkompatibilitás feloldása a Device Manager (Eszközkezelő) használatával:

- 1 A Start menüben kattintson a Settings (Beállítások), majd a Control Panel (Vezérlőpult) elemre.
- 2 A Control Panel (Vezérlőpult) ablakban kattintson duplán a System (Rendszer) elemre.
- 3 Kattintson a Hardware (Hardver) fülre.
- 4 Kattintson a Device Manager (Eszközkezelő) gombra.
- 5 Válassza a View (Nézet) menü Resources by connection (Erőforrások kapcsolat szerint) parancsát.
- 6 Kattintson duplán az Interrupt request (IRQ) (Megszakításkérés (IRQ)) ikonra.
A nem megfelelően konfigurált eszközöket sárga felkiáltójel (!) jelzi, vagy piros x, ha az eszköz le van tiltva.
- 7 Kattintson duplán az egyik felkiáltójeles eszközre a Properties (Tulajdonságok) ablak megjelenítéséhez.
A Properties (Tulajdonságok) ablak Device status (Eszközállapot) részén láthatja az újrakonfigurálandó kártyákat vagy eszközöket.
- 8 Konfigurálja újra vagy távolítsa el az eszközöket a Device Manager (Eszközkezelő) ablakából. Az eszköz konfigurálásáról annak használati útmutatójában olvashat.

Inkompatibilitás feloldása a Hardware Troubleshooter (Hardver hibaelhárító) segítségével:

- 1 A Start menüben kattintson a Help (Súgó) elemre.
- 2 Kattintson a Contents (Tartalom) lap Troubleshooting and Maintenance (Karbantartás és hibaelhárítás) elemére, kattintson a Windows 2000 troubleshooters (Windows 2000 hibaelhárítók) lehetőségre, majd a Hardware (Hardverek) elemre.

A Hardware Troubleshooter (Hardver hibaelhárító) listán kattintson a I need to resolve a hardware conflict on my computer (Fel szeretném oldani a számítógépen található hardverütközéseket) elemre, majd a Next (Tovább) gombra.

A Microsoft® Windows® XP System Restore (Rendszer-visszaállítás) használata

A Microsoft® Windows® XP operációs rendszer System Restore (Rendszer-visszaállítás) segédprogramjával visszaállíthatja számítógépét egy korábbi állapotba (adatfájljai megváltoztatása nélkül), ha hardveres, szoftveres vagy más beállítások megváltozása miatt a számítógép nem megfelelő állapotba került. A System Restore (Rendszer-visszaállítás) használatáról a Windows Help and Support Center (Súgó és támogatás) oldalain olvashat.



FIGYELMEZTETÉS: Adatfájljairól rendszeresen készítsen biztonsági másolatot. A System Restore (Rendszer-visszaállítás) nem követi nyomon az adatfájlokat, ezért nem is tudja helyreállítani azokat.

Visszaállítási pont létrehozása

- 1 A Start menüben kattintson a Help and Support (Súgó és támogatás) elemre.
- 2 Kattintson a System Restore (Rendszer-visszaállítás) elemre.
- 3 Kövesse a képernyőn megjelenő utasításokat.

A számítógép visszaállítása egy korábbi, működő állapotra



FIGYELMEZTETÉS: Mielőtt visszaállítaná a számítógépet egy korábbi, működő állapotra, mentse és zárja be a megnyitott fájlokat, majd zárjon be minden futó programot. Ne változtasson, ne nyisson meg és ne töröljön fájlokat a rendszer-visszaállítás befejeződéséig.

- 1 Kattintson a Start gombra, mutasson az All Programs (Minden program) → Accessories (Kellékek) → System Tools (Rendszerezszközök) elemre, majd kattintson a System Restore (Rendszer-visszaállítás) parancsra.
- 2 Ellenőrizze, hogy a Restore my computer to an earlier time (A számítógép visszaállítása egy korábbi időpontra) elem van-e bejelölve, majd kattintson a Next (Tovább) gombra.
- 3 Kattintson arra a napra, amelynek megfelelő állapotra vissza szeretné állítani a számítógépet.

A Select a Restore Point (Válassza ki a visszaállítási pontot) képernyőn egy naptár segítségével találhatja meg a kívánt visszaállítási pontot. Az elérhető visszaállítási pontok dátumát vastag betűkkel találja meg.

4 Válasszon egy visszaállítási pontot, majd kattintson a Next (Tovább) gombra.
Ha az adott napon csak egy visszaállítási pont van, akkor azt a program automatikusan kiválasztja. Ha kettő vagy több visszaállítási pont is elérhető, akkor kattintson a kívánt visszaállítási pontra.

5 Kattintson a Next (Tovább) gombra.

Amikor a program befejezi az adatgyűjtést, megjeleníti a Restoration Complete (A visszaállítás befejeződött) képernyőt, majd újraindítja a rendszert.

6 A számítógép újraindulása után kattintson az OK gombra.

A visszaállítási pont megváltoztatásához a fenti módon választhat egy másik visszaállítási pontot, vagy visszavonhatja a visszaállítást.

A legutóbbi rendszer-visszaállítás visszavonása



FIGYELMEZTETÉS: Mielőtt visszavonná a legutóbbi rendszer-visszaállítást, mentse és zárja be a megnyitott fájlokat, majd zárjon be minden futó programot. Ne változtasson, ne nyisson meg és ne töröljön fájlokat a rendszer-visszaállítás befejeződéséig.

1 Kattintson a Start gombra, mutasson az All Programs (Minden program) → Accessories (Kellékek) → System Tools (Rendszerezszközök) elemre, majd kattintson a System Restore (Rendszer-visszaállítás) parancsra.

2 Kattintson az Undo my last restoration (A legutóbbi visszaállítás visszavonása) elemre, majd a Next (Tovább) gombra.

3 Kattintson a Next (Tovább) gombra.

Megjelenik a System Restore (Rendszer-visszaállítás) képernyő, majd a számítógép újraindul.

4 A számítógép újraindulása után kattintson az OK gombra.

A System Restore (Rendszer-visszaállítás) engedélyezése

Ha a Windows XP rendszert kevesebb, mint 200 MB szabad merevlemez-területtel telepíti újra, akkor a System Restore (Rendszer-visszaállítás) automatikusan ki lesz kapcsolva. A System Restore (Rendszer-visszaállítás) engedélyezése:

1 A Start menüben kattintson a Control Panel (Vezérlőpult) elemre.

2 Kattintson a Performance and Maintenance (Teljesítmény és karbantartás) elemre.

3 Kattintson a System (Rendszer) elemre.

4 Kattintson a System Restore (A rendszer visszaállítása) fülre.

5 Törölje a Turn off System Restore (A rendszer-visszaállítás kikapcsolása) négyzet jelölését.

A Microsoft® Windows® XP újratelepítése

Melőtt elkezdené

Ha a Windows XP operációs rendszer újratelepítésére készül egy újonnan telepített illesztőprogrammal kapcsolatos hiba kijavításához, akkor először próbálja ki a Windows XP illesztőprogramok visszaállító funkcióját. Ha az illesztőprogramok visszaállítása nem oldja meg a gondot, akkor a System Restore (Rendszer-visszaállítás) használatával állítsa vissza operációs rendszerét az új illesztőprogram telepítése előtti állapotba.



FIGYELMEZTETÉS: A telepítés megkezdése előtt készítsen biztonsági mentést az elsődleges merevlemezén található adatfájloiról. A szokásos merevlemez-konfigurációkban az elsődleges merevlemez a számítógép által először felismert meghajtó.

A Windows XP újratelepítéséhez a következőkre van szüksége:

- Az *operációs rendszert* tartalmazó Dell™ CD-lemez
- Az *illesztő- és segédprogramokat* tartalmazó Dell CD-lemez



MEGJEGYZÉS: Az *illesztő- és segédprogramokat* tartalmazó CD-lemez a számítógép összeszerelése során telepített illesztőprogramokat tartalmazza. A kívánt illesztőprogramok betöltéséhez használja az *illesztő- és segédprogramokat* tartalmazó CD-lemezt, vagy keresse fel a Dell támogatási webhelyét.



MEGJEGYZÉS: Az *operációs rendszert* és az *illesztő- és segédprogramokat* tartalmazó CD-lemezek nem feltétlenül tartozéka a számítógépnek.

A Windows XP újratelepítése



FIGYELMEZTETÉS: A Windows XP újratelepítéséhez a Windows XP SP-1 vagy újabb szervizcsomaggal kiegészített verzióját kell használni.

A Windows XP újratelepítéséhez hajtsa végre a következő szakasz utasításait a leírt sorrendben.

Az újratelepítés folyamata 1-2 óráig is eltarthat. Az operációs rendszer újratelepítése után az illesztőprogramokat, a vírusellenőrző programokat és a többi szoftvert is újra kell telepítenie.



FIGYELMEZTETÉS: Az *operációs rendszert* tartalmazó CD-lemez segítségével újratelepítheti a Windows XP-t. Ez azonban felülírhat fájlokat, és előfordulhat, hogy érinti a merevlemezre telepített programok működését. Ezért indokolatlanul ne telepítse újra a Windows XP rendszert, kivéve ha a Dell segítségnyújtó szakembere kifejezetten ezt javasolja.



FIGYELMEZTETÉS: Az ütközések elkerülése érdekében a Windows XP újratelepítése előtt tiltsa le a vírusellenőrző programok működését. Ennek módjáról a szoftver használati útmutatójában olvashat.

Rendszerindítás az operációs rendszert tartalmazó CD-lemezeiről

- 1 Mentse és zárja be a megnyitott fájlokat, majd zárjon be minden futó programot.
- 2 Helyezze be az *operációs rendszert* tartalmazó CD-lemezt. Kattintson a Exit (Kilépés) elemre, ha megjelenik az Install Windows XP (Windows XP telepítése) panel.
- 3 Indítsa újra a számítógépet.
- 4 Nyomja meg az <F12> billentyűt közvetlenül a DELL™ embléma megjelenése után.
Ha megjelenik a Windows embléma, várjon, amíg megjelenik a Windows asztal, majd indítsa újra a számítógépet, és próbálkozzon újra.
- 5 A nyílbillentyűkkel jelölje ki a CD-ROM elemet, majd nyomja meg az <Enter> billentyűt.
- 6 Ha megjelenik a Press any key to boot from CD (Nyomjon meg egy billentyűt a CD-lemezeiről való rendszerindításhoz) felirat, akkor nyomjon meg egy billentyűt.

A Windows XP telepítése

- 1 A Windows XP Setup (Windows XP telepítése) képernyő megjelenésekor nyomja meg az <Enter> billentyűt a To set up Windows now (A Windows telepítéséhez...) lehetőség kiválasztásához.
- 2 Olvassa el a Microsoft Windows Licensing Agreement (Microsoft Windows licencszerződés) képernyőn leírtakat, majd a licencszerződés elfogadásához nyomja meg az <F8> billentyűt.
- 3 Ha számítógépére már telepítve van a Windows XP, és helyre szeretné állítani a jelenlegi Windows XP adatait, akkor a hibajavítás választásához nyomja meg a J billentyűt, és vegye ki a CD-lemezt.
- 4 Ha egy új Windows XP példányt kíván telepíteni, akkor ehhez az <Esc> billentyűt nyomja meg.
- 5 Az <Enter> lenyomásával válassza ki a kijelölt partíciót (ajánlott), és kövesse a képernyőn megjelenő utasításokat.

Megjelenik a Windows XP Setup (Windows XP telepítése) képernyő, és az operációs rendszer elkezdi másolni a fájlokat és telepíteni az eszközöket. A számítógép többször automatikusan újraindul.



MEGJEGYZÉS: A telepítéshez szükséges idő függ a merevlemez méretétől és a számítógép sebességétől.



FIGYELMEZTETÉS: Ne nyomjon meg egyetlen billentyűt sem, ha a következő feliratot látja: Press any key to boot from the CD (Nyomjon meg egy billentyűt a CD-lemezeiről való rendszerindításhoz).

- 6 A Regional and Language Options (Területi és nyelvi beállítások) képernyő megjelenésekor adja meg országát/térségét, majd kattintson a Next (Tovább) gombra.
- 7 Adja meg nevét és szervezete nevét (nem kötelező) a Personalize Your Software (A szoftver testreszabása) képernyőn, majd kattintson a Next (Tovább) gombra.

- 8 A Computer Name and Administrator Password (Számítógépnév és a rendszergazda jelszava) ablakban adja meg a számítógép nevét (vagy fogadja el a megadottat) és a jelszót, majd kattintson a Next (Tovább) gombra.
- 9 Ha megjelenik a Modem Dialing Information (Modem tárcsázási információi) képernyő, adja meg a kér információt, majd kattintson a Next (Tovább) gombra.
- 10 Adja meg a dátumot, időt és időzónát a (Dátum- és időbeállítások) képernyőn, majd kattintson a Next (Tovább) gombra.
- 11 Ha megjelenik a Networking Settings (Hálózati beállítások) képernyő, kattintson a Typical (Szokásos) elemre, majd kattintson a Next (Tovább) gombra.
- 12 Ha a Windows XP Professional változatát telepíti újra, és a rendszer további hálózati adatok megadását kéri, töltsse ki azokat. Ha nem biztos a beállításokban, akkor hagyja meg az alapértelmezett értékeket.

A Windows XP telepíti az operációs rendszer összetevőit és konfigurálja a számítógépet. A számítógép automatikusan újraindul.



FIGYELMEZTETÉS: Ne nyomjon meg egyetlen billentyűt sem, ha a következő feliratot látja: *Press any key to boot from the CD* (Nyomjon meg egy billentyűt a CD-lemeztől való rendszerindításhoz).

- 13 A Welcome to Microsoft Windows (Köszönti a Microsoft Windows) képernyő megjelenésekor kattintson a Next (Tovább) gombra.
- 14 A How will this computer connect to the Internet? (Hogyan fog az internethez kapcsolódni a számítógép?) üzenet megjelenésekor kattintson a Skip (Kihagyás) gombra.
- 15 A Ready to register with Microsoft? (Készen áll az internetes regisztrálásra a Microsoftnál?) képernyő megjelenésekor válassza a No, not at this time (Nem, most nem) lehetőséget, majd kattintson a Next (Tovább) gombra.
- 16 A Who will use this computer? (Ki fogja használni a számítógépet?) képernyő megjelenésekor legfeljebb öt felhasználót adhat meg.
- 17 Kattintson a Next (Tovább) gombra.
- 18 A telepítés befejezéséhez kattintson a Finish (Befejezés) gombra, és vegye ki a CD-lemezt.
- 19 Telepítse a megfelelő illesztőprogramokat az illesztő- és segédprogramokat tartalmazó *Drivers and Utilities* CD-lemeztől.
- 20 Telepítse újra vírusellenőrző programját.
- 21 Telepítse újra a többi programot.



MEGJEGYZÉS: A Microsoft Office vagy a Microsoft Works Suite programok újratelepítéséhez és aktiválásához szüksége van a Microsoft Office vagy Microsoft Works Suite CD-borítójának belsejében megtalálható termékulcsra.

Az illesztő- és segédprogramokat tartalmazó CD használata

Ha Windows operációs rendszeren szeretné az *illesztő- és segédprogramokat* tartalmazó CD-lemezt (más néven ResourceCD-t) használni:

 **MEGJEGYZÉS:** Windows operációs rendszeren az eszközüillesztő programok és a felhasználói dokumentáció eléréséhez használja az illesztő- és segédprogramokat tartalmazó *Drivers and Utilities* CD-lemezt.

- 1 Kapcsolja be a számítógépet, és várja meg, amíg megjelenik a Windows asztal.
- 2 Helyezze be az *illesztő- és segédprogramokat* tartalmazó CD-lemezt a CD-meghajtóba.
Ha a számítógépen most használja először az *illesztő- és segédprogramokat* tartalmazó CD-lemezt, megjelenik a ResourceCD Installation (ResourceCD telepítése) ablak, és jelzi, hogy az *illesztő- és segédprogramokat* tartalmazó CD rövidesen megkezdí a telepítést.
- 3 A folytatáshoz kattintson az OK gombra.
A telepítés végrehajtásához válaszoljon a telepítőprogram képernyőn megjelenő kérdéseire.
- 4 A Welcome Dell System Owner (Üdvözlí a Dell rendszer) képernyőn kattintson a Next (Tovább) gombra.
- 5 Válassza ki a számítógépnek megfelelő System Model (Rendszermodell), Operating System (Operációs rendszer), Device Type (Eszköztípus), és Topic (Téma) beállítást.

Illesztőprogramok a számítógéphez

A számítógéphez rendelkezésre álló eszközüillesztő programok listájának megjelenítése:

- 1 Kattintson a Topic (Téma) legördülő menü My Drivers (Saját illesztőprogramok) elemére.
Az illesztő- és segédprogramokat tartalmazó CD ellenőrzí a számítógép hardvereit és operációs rendszerét, majd megjelenik a képernyőn a rendszerkonfigurációnak megfelelő eszközüillesztő programok listája.
- 2 Kattintson a megfelelő illesztőprogramra, és a letöltéséhez kövesse a képernyőn megjelenő utasításokat.

A számítógéphez rendelkezésre álló összes illesztőprogram listájának megtekintéséhez kattintson a Topic (Téma) legördülő menü Drivers (Illesztőprogramok) parancsára.

Tárgymutató

A

A Dell Premier Support webhely, 143

Az operációs rendszert tartalmazó CD, 144

C

CD

operációs rendszer, 144

címkék

Microsoft Windows, 142

Service Tag, 142

D

Dell

premier support webhely, 143

támogatási webhely, 143

Dell Diagnostics, 154

diagnosztika

Dell, 154

hangjelzések, 160

Illesztő- és segédprogramokat tartalmazó CD, 141

jelzőfények, 157-158

diagnosztikai jelzőfények, 157-158

dokumentáció

eszköz, 141

Felhasználói kézikönyv, 142

online, 143

ResourceCD

(Segédprogramokat tartalmazó CD-ROM), 141

Územbe helyezési útmutató, 141

E

Eszközkezelő, 162

F

Felhasználói kézikönyv, 142

H

hangjelzések, 160

hardver

Dell Diagnostics, 154

hangjelzések, 160

ütközések, 162

Hardver hibaelhárító, 162

hibaelhárítás

Dell Diagnostics, 154

diagnosztikai jelzőfények, 157-158

Hardver hibaelhárító, 162

Súgó és támogatás, 143

ütközések, 162

visszaállítás egy korábbi állapotra, 163

hibaüzenetek

diagnosztikai jelzőfények, 157-158

hangjelzések, 160

I

Illesztő- és segédprogramokat tartalmazó CD, 141

illesztőprogramok

ResourceCD

(Segédprogramokat tartalmazó CD-ROM), 141

IRQ-ütközések, 162

J

jelzőfények

diagnosztika, 157-158

rendszer, 157

számítógép eleje, 157

számítógép hátulja, 158

tápellátás gomb, 157

M

Microsoft Windows címke, 142

O

Operációs rendszer
CD, 144
Telepítési útmutató, 144

operációs rendszer
Windows XP
újratelepítése, 165

P

probléma
Dell Diagnostics, 154
diagnosztikai jelzőfények,
157-158
hangjelzések, 160

problémák
ütközések, 162
visszaállítás egy korábbi
állapotra, 163

R

rendszerjelzőfények, 157
Rendszer-visszaállítás, 163
ResourceCD (Segédprogramokat
tartalmazó CD-ROM)
Dell Diagnostics, 154

S

Service Tag, 142
Súgó és támogatás, 143
számítógép
hangjelzések, 160
visszaállítás egy korábbi
állapotra, 163

szoftver
ütközések, 162

T

talp
eltávolítás, 147
felszerelés, 147
tápellátás jelzőfény, 157

Ü

ütközések
szoftveres és hardveres
inkompatibilitás, 162

Ú

újratelepítés
Illesztő- és segédprogramokat
tartalmazó CD, 141
ResourceCD
(Segédprogramokat
tartalmazó CD-ROM), 141
Windows XP, 165

W

Windows 2000
Eszközkezelő, 162
Hardver hibaelhárító, 162
Windows XP
Hardver hibaelhárító, 162
Rendszer-visszaállítás, 163
Súgó és támogatás, 143
újratelepítés, 165

Dell™ OptiPlex™ 170L

Informator o systemie

Modele MTC2 i DHS

Uwagi, przypomnienia i ostrzeżenia



UWAGA: Napis UWAGA wskazuje na ważną informację, która pozwala lepiej wykorzystać posiadany system komputerowy.



PRZYPOMNIENIE: Napis PRZYPOMNIENIE informuje o sytuacjach, w których występuje ryzyko uszkodzenia sprzętu lub utraty danych, i przedstawia sposoby uniknięcia problemu.



OSTROŻNIE: Napis OSTROŻNIE informuje o sytuacjach, w których występuje ryzyko uszkodzenia sprzętu, uszkodzenia ciała lub śmierci.

Jeśli zakupiono komputer firmy Dell™ z serii n, żadne odniesienia do systemu operacyjnego Microsoft® Windows® zawarte w tym dokumencie nie mają zastosowania.

Dysk CD *Drivers and Utilities* (dysk ResourceCD), nośnik z systemem operacyjnym i *Informator o systemie* są opcjonalne i mogą nie być dostarczane z każdym komputerem.

Informacje zawarte w tym dokumencie mogą ulec zmianie bez uprzedzenia.

© 2004 Dell Inc. Wszelkie prawa zastrzeżone.

Powielanie w jakikolwiek sposób bez pisemnego zezwolenia firmy Dell Inc. jest surowo zabronione.

Znaki towarowe użyte w tekście: *Dell*, logo *DELL* i *OptiPlex* są znakami towarowymi firmy Dell Inc.; *Microsoft* i *Windows* są zastrzeżonymi znakami towarowymi firmy Microsoft Corporation.

Tekst może zawierać także inne znaki towarowe i nazwy handlowe odnoszące się do podmiotów mających prawa do tych znaków i nazw lub do ich produktów. Firma Dell Inc. nie rości sobie praw do jakichkolwiek znaków towarowych i nazw handlowych, których nie jest prawnym właścicielem.

Modele MTC2 i DHS

Wrzesień 2004



P/N C7558

Wersja A00

Spis treści

Wyszukiwanie informacji na temat komputera	175
Informacje na temat komputera typu small desktop	179
Widok z przodu i z tyłu	179
Wewnątrz komputera.	180
Zakładanie i zdejmowanie stojaka	181
Informacje o komputerze typu minitower.	182
Widok z przodu i z tyłu	182
Wewnątrz komputera.	183
Przygotowywanie komputera do pracy.	184
Komputer typu small desktop	185
Komputer typu minitower	186
Konfiguracja końcowa	187
Komputer typu small desktop	187
Komputer typu minitower	187
Rozwiązywanie problemów	188
Dell Diagnostics	188
Lampki systemowe	191
Lampki diagnostyczne	192
Kody dźwiękowe	195
Uruchamianie programu Dell™ IDE Hard Drive Diagnostics	196
Rozwiązywanie problemów dotyczących niezgodności oprogramowania i sprzętu	196
Korzystanie z programu System Restore (Przywracanie systemu) w systemie Microsoft® Windows® XP.	197
Ponowna instalacja systemu Microsoft® Windows® XP	199
Korzystanie z dysku CD Drivers and Utilities	203
Skorowidz	205

Wyszukiwanie informacji na temat komputera

Szukane informacje	Znajdziesz je tutaj
<ul style="list-style-type: none">• Program diagnostyczny do komputera• Sterowniki do komputera• Dokumentacja komputera• Dokumentacja urządzeń• Oprogramowanie Desktop System Software (DSS)	<p>Dysk CD Drivers and Utilities (zwany także dyskiem ResourceCD)</p> <p>Dokumentacja oraz sterowniki są już zainstalowane na komputerze. Tego dysku CD można użyć w celu ponownego zainstalowania sterowników, uruchomienia programu Dell Diagnostics lub uzyskania dostępu do dokumentacji.</p>  <p>Na dysku CD mogą znajdować się pliki Readme zawierające najnowsze aktualizacje informacji na temat zmian technicznych, które zostały wprowadzone w komputerze, lub zaawansowanych materiałów technicznych przeznaczonych dla pracowników obsługi technicznej lub doświadczonych użytkowników.</p> <p>UWAGA: Najnowsze sterowniki i aktualizacje dokumentacji można znaleźć pod adresem support.dell.com.</p> <p>UWAGA: Dysk CD <i>Drivers and Utilities</i> jest opcjonalny i może nie być dostarczany ze wszystkimi komputerami.</p>
<ul style="list-style-type: none">• Aktualizacje systemu operacyjnego i poprawki	<p>Oprogramowanie Desktop System Software</p> <p>Znajduje się na dysku CD <i>Drivers and Utilities</i> i w witrynie pomocy technicznej firmy Dell pod adresem support.dell.com.</p>
<ul style="list-style-type: none">• Informacje dotyczące gwarancji• Instrukcje dotyczące bezpieczeństwa• Zgodność z normami• Informacje dotyczące ergonomii• Umowa licencyjna użytkownika oprogramowania	<p>Podręcznik z informacjami o produkcie</p> 

Szukane informacje

- Wyjmowanie i wymiana podzespołów
- Parametry techniczne
- Konfiguracja ustawień systemowych
- Rozwiązywanie problemów

- Znacznik serwisowy i kod usług ekspresowych
- Etykieta licencji Microsoft Windows

Znajdziesz je tutaj

Podręcznik użytkownika komputera Dell™ OptiPlex™

Help and Support Center (Centrum pomocy i obsługi technicznej) systemu *Microsoft® Windows® XP*

- 1 Kliknij przycisk Start i kliknij pozycję Help and Support (Pomoc i obsługa techniczna).
- 2 Kliknij pozycję User's and system guides (Podręczniki użytkownika i systemowe), a następnie kliknij pozycję User's guides (Podręczniki użytkownika).

Podręcznik użytkownika jest również dostępny na dysku CD *Drivers and Utilities*.

Znacznik serwisowy i licencja Microsoft Windows

Te etykiety znajdują się na komputerze.

- Znacznik serwisowy pozwala zidentyfikować komputer podczas używania witryny support.dell.com lub kontaktu z pomocą techniczną.
- Wprowadź kod ekspresowej usługi, aby przekierować połączenie, kontaktując się z pomocą techniczną. System kodu usług ekspresowych może nie być dostępny w każdym kraju.



Szukane informacje	Znajdziesz je tutaj
<ul style="list-style-type: none"> • Najnowsze sterowniki do komputera • Odpowiedzi na pytania dotyczące obsługi technicznej i pomocy • Dyskusje online z innymi użytkownikami i pomoc techniczna • Dokumentacja komputera 	<p data-bbox="721 239 1289 265">Witryna pomocy technicznej firmy Dell – support.dell.com</p> <p data-bbox="721 274 1289 335">UWAGA: Należy wybrać region, aby wyświetlić odpowiednią witrynę pomocy technicznej.</p> <p data-bbox="721 343 1289 404">Witryna pomocy technicznej firmy Dell udostępnia kilka narzędzi online, takich jak:</p> <ul style="list-style-type: none"> • Solutions — wskazówki dotyczące rozwiązywania problemów, porady, artykuły techniczne i kursy online; • Community — dyskusje online z innymi klientami firmy Dell; • Upgrades — informacje dotyczące uaktualnień podzespołów, na przykład pamięci, dysku twardego i systemu operacyjnego; • Customer Care — obsługa klienta udostępniająca informacje kontaktowe, o stanie zamówień, gwarancyjne i dotyczące napraw; • Downloads — pliki do pobrania, w tym sterowniki, poprawki i aktualizacje oprogramowania; • Reference — materiały źródłowe obejmujące dokumentację komputera, dane techniczne produktu i artykuły dotyczące nowych technologii.
<ul style="list-style-type: none"> • Status zlecenia serwisowego i historia pomocy technicznej • Główne zagadnienia techniczne dotyczące komputera • Często zadawane pytania • Pliki do pobrania • Szczegóły konfiguracji komputera • Umowa serwisowa dotycząca komputera 	<p data-bbox="721 890 1289 916">Witryna Dell Premier Support — premiersupport.dell.com</p> <p data-bbox="721 925 1289 1020">Witryna Dell Premier Support jest dostosowana pod kątem klientów korporacyjnych, rządowych i edukacyjnych. Ta witryna może nie być dostępna we wszystkich regionach.</p>
<ul style="list-style-type: none"> • Jak korzystać z systemu Windows XP • Dokumentacja komputera • Dokumentacja urządzeń (takich jak modem) 	<p data-bbox="721 1133 1289 1159">Centrum pomocy i obsługi technicznej systemu Windows</p> <ol style="list-style-type: none"> <li data-bbox="735 1168 1289 1229">1 Kliknij przycisk Start i kliknij pozycję Help and Support (Pomoc i obsługa techniczna). <li data-bbox="735 1237 1289 1298">2 Wpisz słowo lub frazę opisujące problem i kliknij ikonę strzałki. <li data-bbox="735 1307 1289 1333">3 Kliknij temat opisujący problem. <li data-bbox="735 1341 1289 1390">4 Postępuj zgodnie z instrukcjami wyświetlanymi na ekranie.

Szukane informacje

- Jak ponownie zainstalować system operacyjny

Znajdziesz je tutaj**Dysk CD z systemem operacyjnym**

System operacyjny jest już zainstalowany na komputerze. Do ponownego zainstalowania systemu operacyjnego należy użyć dysku CD z *systemem operacyjnym*. Instrukcje można znaleźć w *Podręczniku użytkownika komputera OptiPlex*.



Po ponownym zainstalowaniu systemu operacyjnego należy ponownie zainstalować sterowniki urządzeń dostarczonych wraz z komputerem przy użyciu dysku CD *Drivers and Utilities*.

Etykieta z kluczem produktu systemu operacyjnego znajduje się na komputerze.

UWAGA: Kolor dysku CD może być różny w zależności od zamówionego systemu operacyjnego.

UWAGA: System operacyjny jest opcjonalny i może nie być dostarczany ze wszystkimi komputerami.

-
- Informacje o zgodności modelu z normami i typ obudowy

DHS — Obudowa typu small desktop

MTC2 — Obudowa typu minitower

Informacje na temat komputera typu small desktop

Widok z przodu i z tyłu

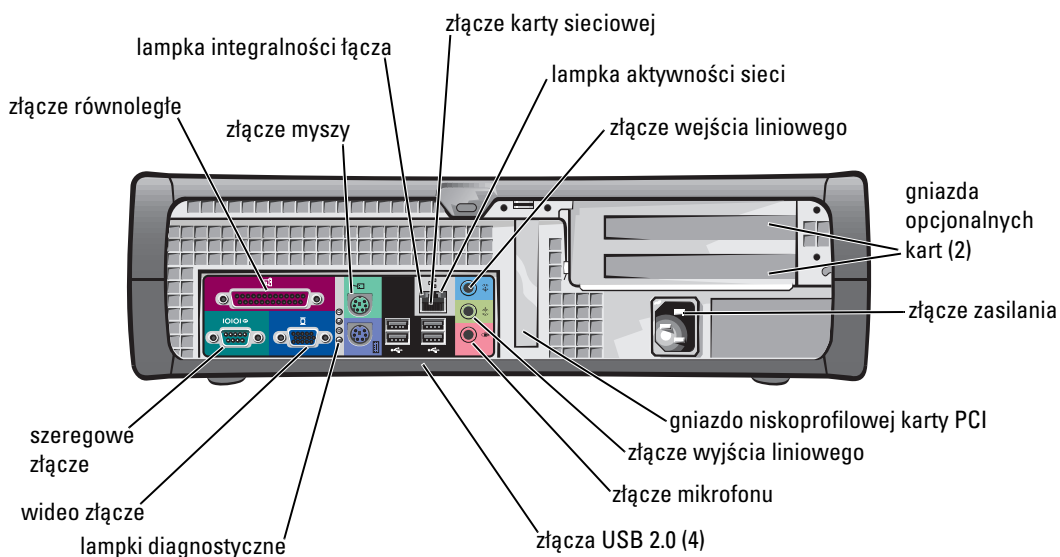
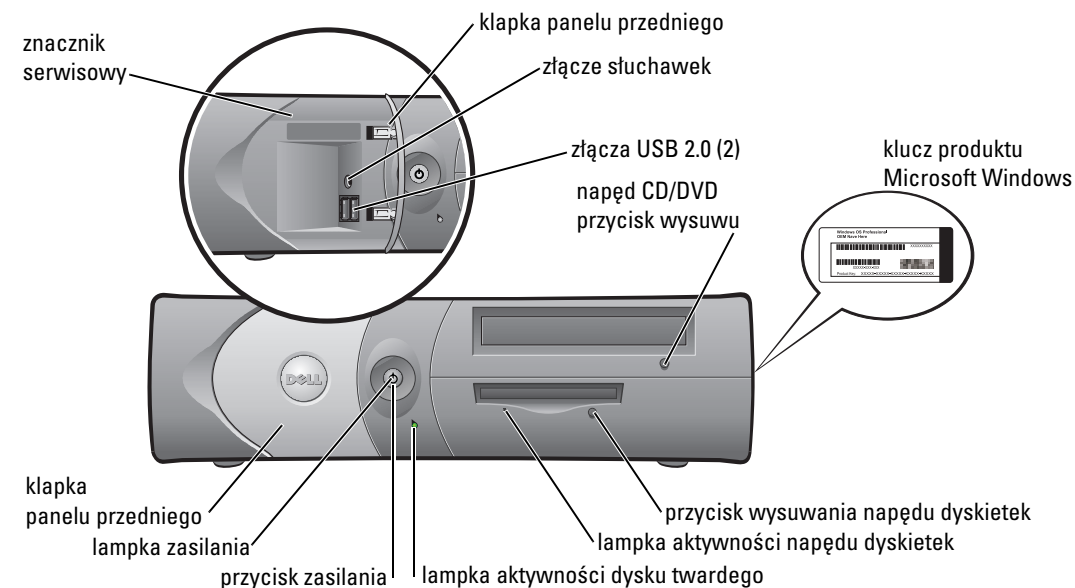

Wewnątrz komputera

- ⚠ **OSTROŻNIE:** Przed rozpoczęciem dowolnej z procedur opisanych w tej sekcji należy się zapoznać z sekcją instrukcji dotyczących bezpieczeństwa w *Podręczniku z informacjami o produkcji*.
- ⚠ **OSTROŻNIE:** Aby uniknąć porażenia elektrycznego, należy zawsze przed otwarciem pokrywy odłączać komputer od gniazda elektrycznego.
- 🔄 **PRZYPOMNIENIE:** Podczas otwierania pokrywy komputera należy zachować ostrożność, aby uniknąć przypadkowego odłączenia kabli od płyty systemowej.

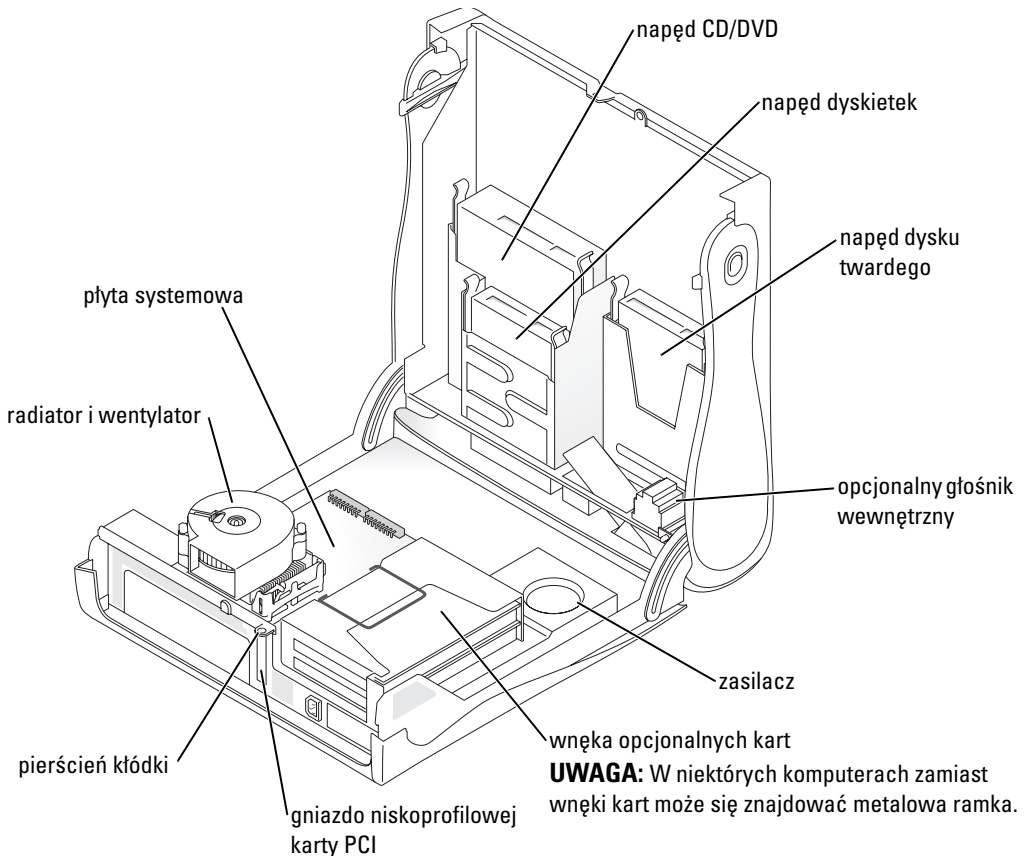

Zakładanie i zdejmowanie stojaka



OSTROŻNIE: Przed rozpoczęciem dowolnej z procedur opisanych w tej sekcji należy się zapoznać z sekcją instrukcji dotyczących bezpieczeństwa w *Podręczniku z informacjami o produkcie*.



UWAGA: Komputer należy umieścić na miękkiej powierzchni, aby uniknąć zadrapania górnej pokrywy.

Komputer może pracować w pozycji pionowej lub poziomej.

Aby korzystać z komputera w pozycji pionowej, należy założyć stojak:

- 1 Ustaw komputer na prawym boku, tak aby wnęki napędów znajdowały się na dole i dopasuj stojak do lewego boku komputera:
 - a Ustaw stojak w pozycji pokazanej na rysunku, dopasowując duży okrągły otwór stojaka do przycisku zabezpieczającego na boku pokrywy
 - b Dopasuj śrubę mocującą stojaka do otworu w pokrywie i dokręć śrubę.
- 2 Obróć komputer tak, aby stojak znajdował się na dole, a napędy na górze.

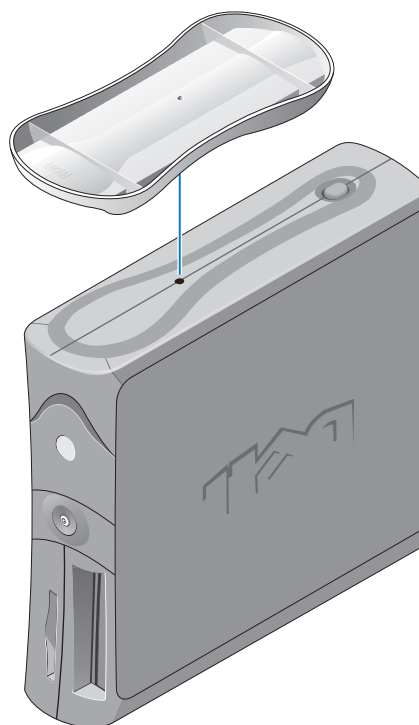

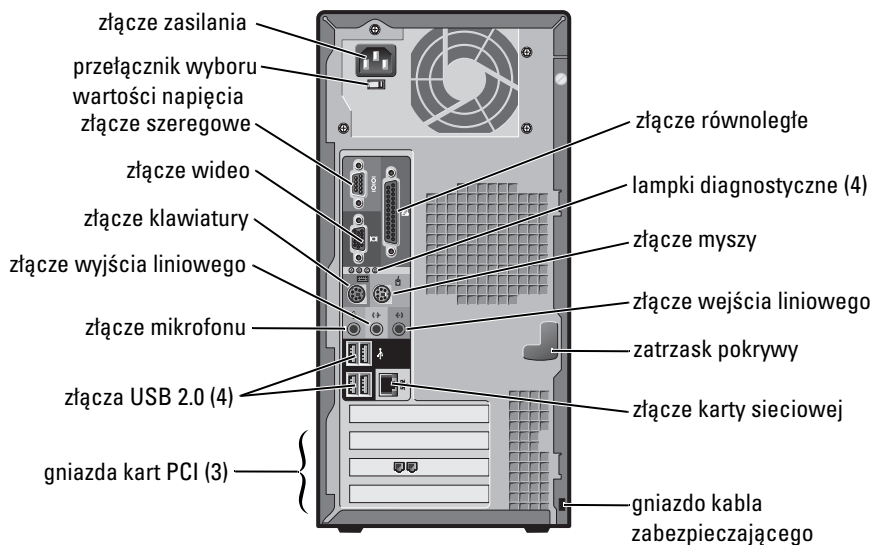

Informacje o komputerze typu minitower

Widok z przodu i z tyłu



Wewnątrz komputera

-  **OSTROŻNIE:** Przed rozpoczęciem dowolnej z procedur opisanych w tej sekcji należy się zapoznać z sekcją instrukcji dotyczących bezpieczeństwa w *Podręczniku z informacjami o produkcji*.
-  **OSTROŻNIE:** Aby uniknąć porażenia elektrycznego, należy zawsze przed otwarciem pokrywy odłączyć komputer od gniazda elektrycznego.
-  **PRZYPOMNIENIE:** Podczas otwierania pokrywy komputera należy zachować ostrożność, aby uniknąć przypadkowego odłączenia kabli od płyty systemowej.

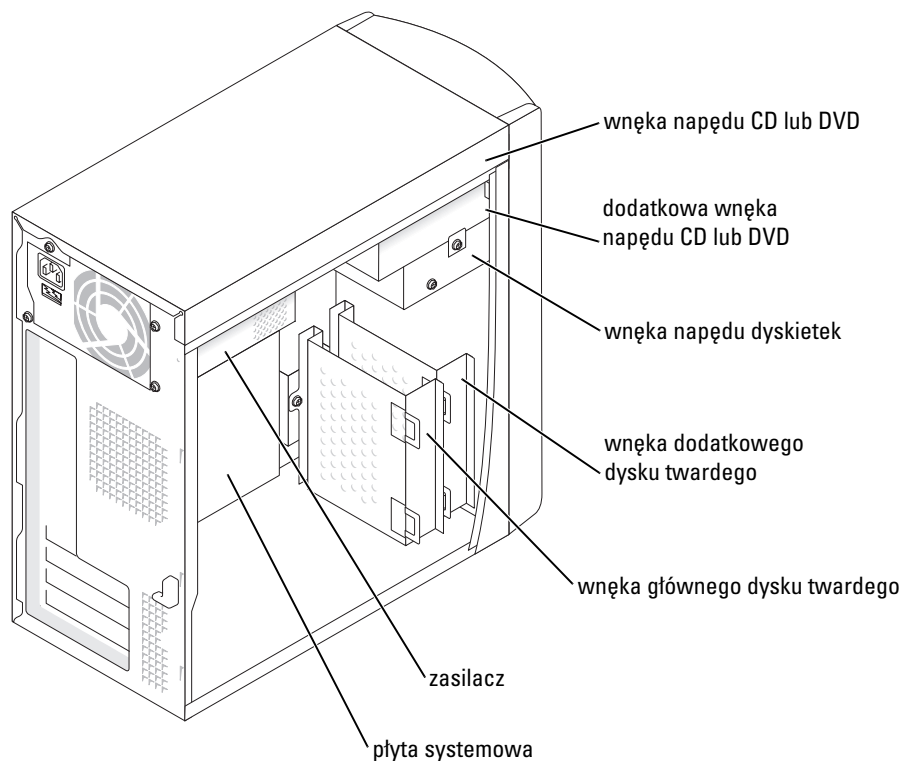

Przygotowywanie komputera do pracy

 **OSTROŻNIE:** Przed wykonaniem dowolnej z procedur opisanych w tej sekcji należy się zapoznać z sekcją instrukcji dotyczących bezpieczeństwa w *Podręczniku z informacjami o produkcji*.

 **PRZYPOMNIENIE:** Jeśli komputer ma zainstalowaną kartę rozszerzeń (taką jak karta modemowa), podłącz odpowiedni kabel do karty, *nie* do złącza na tylnym panelu.

Aby prawidłowo skonfigurować komputer, należy wykonać wszystkie poniższe czynności. Zapoznaj się z odpowiednimi ilustracjami, które towarzyszą instrukcjom.

1 Podłącz klawiaturę i mysz.

 **PRZYPOMNIENIE:** Nie próbuj korzystać z myszy PS/2 i USB jednocześnie.

 **UWAGA:** Jeśli dysponujesz myszą lub klawiaturą zgodną ze standardem USB, użyj złączy USB z tyłu komputera.

2 Podłącz modem lub kabel sieciowy.

Do złącza sieciowego włóż kabel sieciowy, nie kabel linii telefonicznej. Jeśli dysponujesz opcjonalnym modemem, podłącz linię telefoniczną do modemu.

 **PRZYPOMNIENIE:** Kabla modemu nie należy podłączać do karty sieciowej. Napięcie elektryczne linii telefonicznej może uszkodzić kartę sieciową.

3 Podłącz monitor.

Dopasuj i delikatnie podłącz kabel monitora, unikając zgięcia styków złącza. Dokręć śruby mocujące na złączu kabli.

 **UWAGA:** W niektórych monitorach złącze wideo jest umieszczone pod tylną częścią ekranu. Informacje o położeniu złączy można znaleźć w dokumentacji dołączonej do monitora.

4 Podłącz głośniki.

5 Podłącz kable zasilania do komputera, monitora i innych urządzeń, a następnie do gniazd elektrycznych.

6 Upewnij się, że przełącznik wyboru wartości napięcia jest ustawiony poprawnie w zależności od miejsca pobytu. Komputer ten ma przełącznik ręcznego wyboru wartości napięcia. W komputerach z przełącznikiem wyboru wartości napięcia na tylnym panelu należy ręcznie ustawić właściwe napięcie operacyjne do prawidłowego działania.

 **PRZYPOMNIENIE:** Aby uniknąć uszkodzenia komputera przez niewłaściwe ustawienie przełącznika ręcznego wyboru wartości napięcia, przełącznik należy ustawić na wartość napięcia najbardziej zbliżoną do parametrów źródła zasilania dostępnego w miejscu pobytu.

 **UWAGA:** Przed zainstalowaniem urządzeń lub oprogramowania, które nie zostało dostarczone z komputerem, należy się zapoznać z dokumentacją oprogramowania lub urządzenia albo skontaktować się z jego dostawcą, aby sprawdzić, czy oprogramowanie lub urządzenie jest zgodne z komputerem i systemem operacyjnym.

Komputer typu small desktop

Konfiguracja bez kart

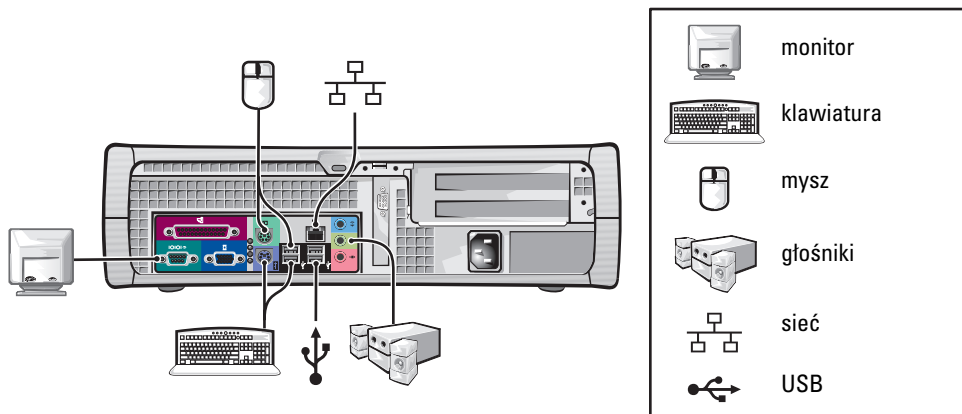

Konfiguracja z kartami

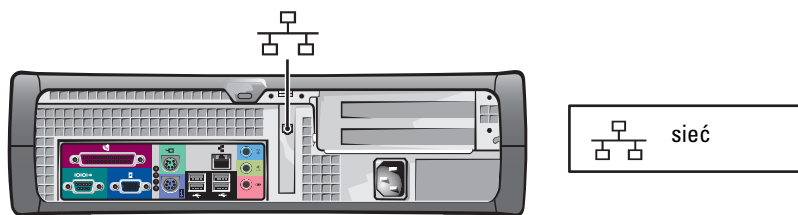

Komputer typu minitower

Konfiguracja bez kart

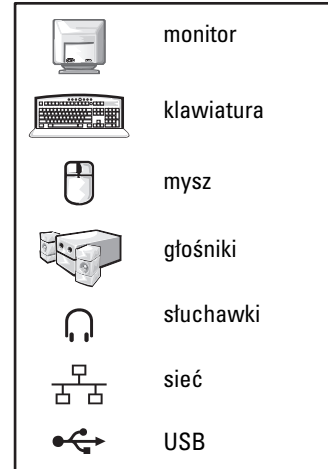
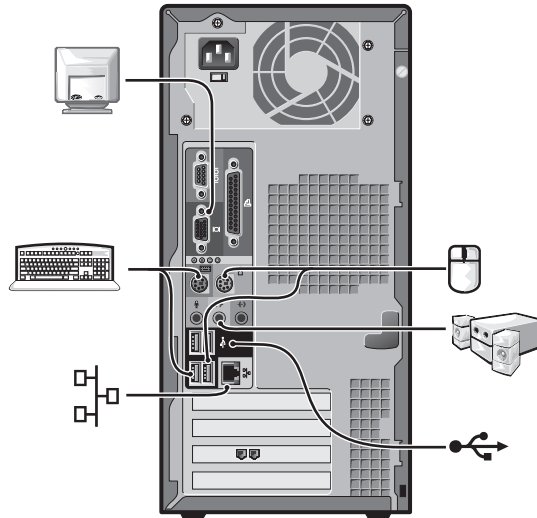

Konfiguracja z kartami

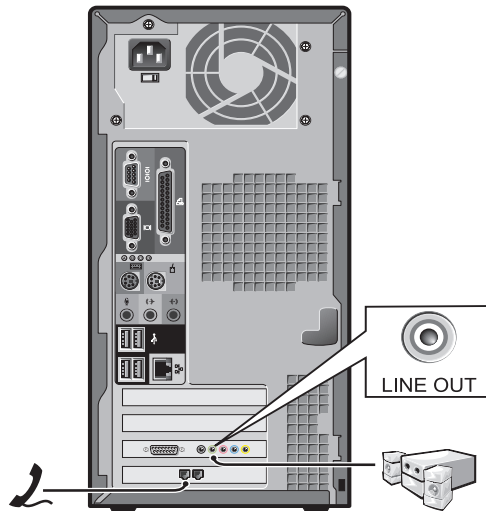

Konfiguracja końcowa

Komputer typu small desktop

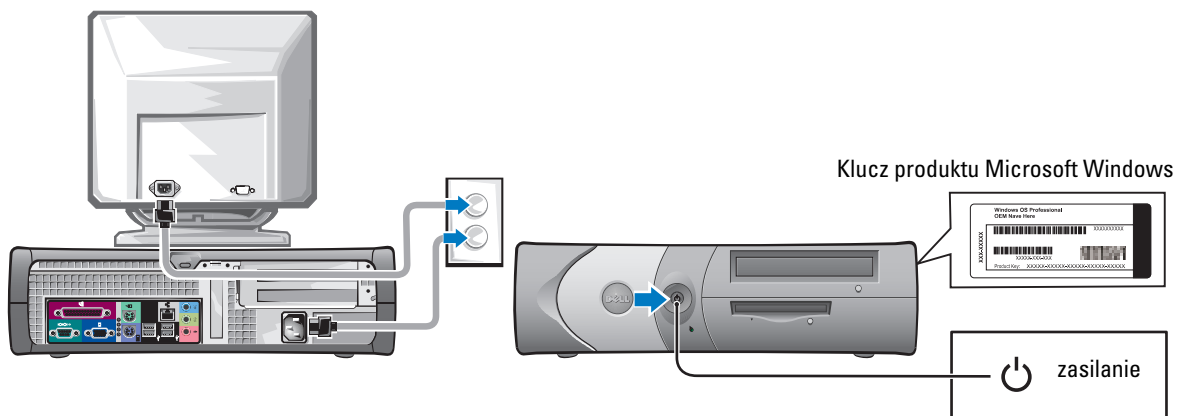

Komputer typu minitower

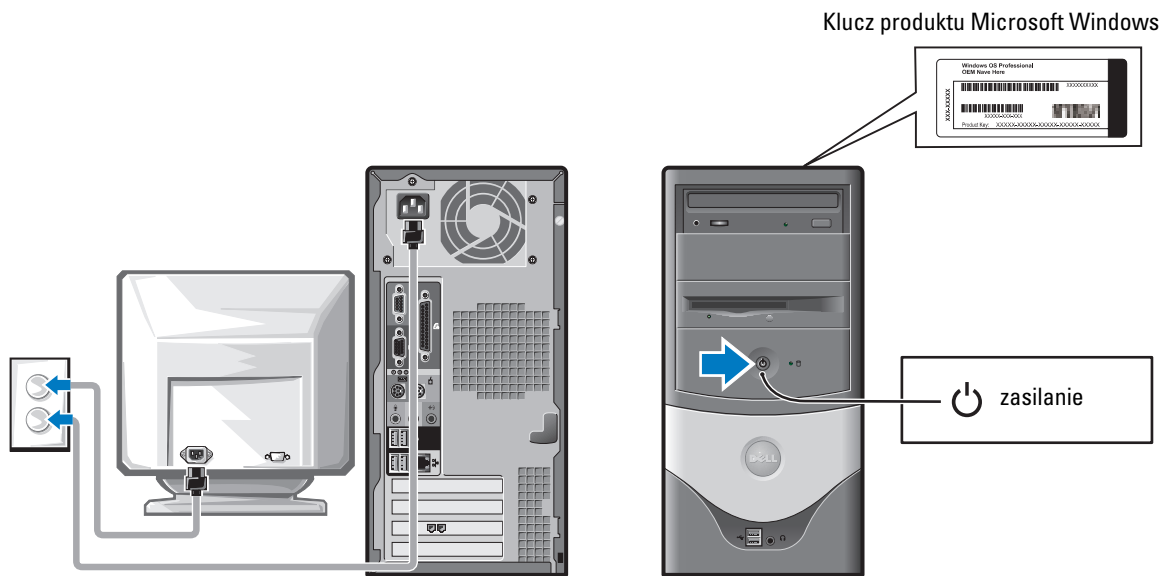

Rozwiązywanie problemów

Firma Dell oferuje szereg narzędzi mających na celu pomoc w przypadku, gdy komputer nie funkcjonuje zgodnie z oczekiwaniami użytkownika. Najnowsze informacje na temat rozwiązywania problemów związanych z komputerem można znaleźć w witrynie pomocy technicznej firmy Dell w sieci Web pod adresem support.dell.com.

Jeżeli wystąpią problemy z komputerem, które wymagają pomocy firmy Dell, należy zanotować dokładny opis błędu, kody dźwiękowe lub układy lampek diagnostycznych, napisać pod spodem swój kod usług ekspresowych i znacznik serwisowy, a następnie zadzwonić do firmy Dell z miejsca, w którym znajduje się komputer.

Przykładowy kod usług ekspresowych i znacznik serwisowy można znaleźć w sekcji „Wyszukiwanie informacji na temat komputera” na stronie 175.

Kod usług ekspresowych: _____

Znacznik serwisowy: _____

Dell Diagnostics



OSTROŻNIE: Przed rozpoczęciem dowolnej z procedur opisanych w tej sekcji należy się zapoznać z sekcją instrukcji dotyczących bezpieczeństwa, która znajduje się w *Podręczniku z informacjami o produkcji*.

Kiedy należy używać programu Dell Diagnostics

W przypadku problemów z działaniem komputera należy najpierw przeprowadzić testy opisane w sekcji „Rozwiązywanie problemów” w elektronicznym *Podręczniku użytkownika*, a następnie uruchomić program Dell Diagnostics jeszcze przed nawiązaniem kontaktu z pomocą techniczną firmy Dell.

Wskazane jest wydrukowanie tych procedur przed ich rozpoczęciem.



PRZYPOMNIENIE: Program Dell Diagnostics służy do testowania wyłącznie komputerów firmy Dell™.

Uruchom program konfiguracji systemu, zapoznaj się z danymi konfiguracyjnymi komputera i sprawdź, czy urządzenie, które ma być poddane testom, figuruje na liście aktywnych urządzeń.

Uruchom program Dell Diagnostics z dysku twardego lub z dysku CD *Drivers and Utilities* (nazywanego także ResourceCD).

Uruchamianie programu Dell Diagnostics z dysku twardego

- 1 Włącz (lub uruchom ponownie) komputer.
- 2 Gdy zostanie wyświetlone logo DELL™, naciśnij natychmiast klawisz <F12>.



UWAGA: Jeśli zostanie wyświetlony komunikat informujący, że nie znaleziono partycji narzędzi diagnostycznych, uruchom program Dell Diagnostics z dysku CD *Drivers and Utilities*.

Jeśli będziesz czekać zbyt długo i zostanie wyświetlone logo systemu operacyjnego, poczekaj, aż wyświetli się pulpit systemu Microsoft® Windows®. Następnie zamknij system operacyjny i spróbuj ponownie.

- 3 Gdy zostanie wyświetlona lista urządzeń rozruchowych, zaznacz opcję **Boot to Utility Partition** (Uruchom z partycji narzędzi diagnostycznych) i naciśnij klawisz <Enter>.
- 4 Gdy zostanie wyświetlone **menu główne** programu Dell Diagnostics, wybierz test, który zostanie wykonany.

Uruchamianie programu Dell Diagnostics z opcjonalnego dysku CD Drivers and Utilities

- 1 Włóż dysk CD *Drivers and Utilities*.
- 2 Zamknij system operacyjny i uruchom ponownie komputer.

Gdy zostanie wyświetlone logo firmy DELL, naciśnij natychmiast klawisz <F12>.

Jeśli nie zdążysz nacisnąć klawisza i zostanie wyświetlone logo systemu Windows, poczekaj, aż wyświetli się pulpit systemu Windows. Następnie zamknij system operacyjny i spróbuj ponownie.



UWAGA: Kolejne czynności zmieniają sekwencję rozruchową tylko na jeden raz. Podczas następnego uruchomienia komputer dokona rozruchu zgodnie z sekwencją urządzeń określoną w programie konfiguracji systemu.

- 3 Gdy zostanie wyświetlona lista urządzeń rozruchowych, zaznacz opcję **IDE CD-ROM Device** (Urządzenie CD-ROM IDE) i naciśnij klawisz <Enter>.
- 4 Z menu rozruchu wybierz opcję **IDE CD-ROM Device** (Urządzenie CD-ROM IDE).
- 5 Z następnego menu wybierz opcję **Boot from CD-ROM** (Uruchom z dysku CD).
- 6 Wpisz 1, aby uruchomić menu ResourceCD.
- 7 Wpisz 2, aby uruchomić program Dell Diagnostics.
- 8 Z listy numerowanej wybierz opcję **Run the 32-Bit Dell Diagnostics** (Uruchom program Dell Diagnostics dla systemów 32-bitowych). Jeśli na liście znajduje się wiele wersji, wybierz wersję odpowiednią dla tego komputera.
- 9 Gdy zostanie wyświetlone **menu główne** programu Dell Diagnostics, wybierz test, który zostanie wykonany.

Menu główne programu Dell Diagnostics

- 1 Gdy zostanie załadowany program Dell Diagnostics i pojawi się ekran **menu głównego**, kliknij przycisk odpowiadający wybranej opcji.

Opcja	Funkcja
Express Test (Test szybki)	Wykonywany jest przyspieszony test urządzeń. Test zajmuje zwykle od 10 do 20 minut i nie wymaga od użytkownika żadnych działań. Test szybki należy uruchamiać jako pierwszy, ponieważ na ogół umożliwia on szybkie wykrycie przyczyny problemu.
Extended Test (Test rozszerzony)	Wykonywane jest wnikliwe sprawdzenie urządzeń. Test zajmuje zwykle godzinę lub więcej i okresowo wymaga od użytkownika odpowiedzi na pytania.
Custom Test (Test niestandardowy)	Przeprowadzany jest test określonego urządzenia. Sposób przeprowadzania testu można skonfigurować.
Symptom Tree (Drzewo objawów)	Wyświetla listę najczęściej spotykanych objawów problemów i pozwala wybrać test dostosowany do występujących nieprawidłowości.

- 2 Jeśli problem wystąpił w trakcie testu, wyświetlany jest komunikat zawierający kod błędu i opis problemu. Zapisz kod błędu i opis problemu, a następnie postępuj według instrukcji wyświetlanych na ekranie.

Jeśli samodzielnie nie można rozwiązać problemu, należy skontaktować się z firmą Dell.



UWAGA: W górnej części każdego z ekranów testowych jest umieszczony znacznik serwisowy komputera. Udzielając pomocy, pracownik działu pomocy technicznej zapyta o numer znacznika serwisowego.

- 3 Jeśli został wybrany test z grupy Custom Test (Test niestandardowy) lub Symptom Tree (Drzewo objawów), dodatkowe informacje można uzyskać, klikając odpowiednią kartę opisaną w poniższej tabeli.

Karta	Funkcja
Results (Wyniki)	Zawiera wyniki testu i wykryte błędy.
Errors (Błędy)	Wyświetla wykryte błędy, kody błędów i opisy problemu.
Help (Pomoc)	Zawiera opis testu i ewentualne warunki wstępne, wymagane do jego przeprowadzenia.
Configuration (Konfiguracja)	Wyświetla konfigurację sprzętową wybranego urządzenia. Program Dell Diagnostics pobiera informacje o konfiguracji wszystkich urządzeń z programu konfiguracji systemu, z pamięci oraz różnych testów wewnętrznych i wyświetla te informacje na liście urządzeń w lewym okienku ekranu. Lista urządzeń może nie zawierać nazw wszystkich elementów zamontowanych w komputerze lub przyłączonych do niego urządzeń peryferyjnych.
Parameters (Parametry)	Pozwala dostosować test do indywidualnych wymagań przez zmianę jego ustawień.

- 4 Jeśli program Dell Diagnostics jest uruchamiany z dysku CD *Drivers and Utilities*, po zakończeniu testów należy wyjąć dysk CD z napędu.
- 5 Zamknij ekran testowy, aby powrócić do ekranu **menu głównego**. Aby zakończyć działanie programu Dell Diagnostics i uruchomić ponownie komputer, zamknij ekran **menu głównego**.

Lampki systemowe

Lampka zasilania może wskazywać problem z komputerem.





Lampka zasilania	Opis problemu	Sugerowane rozwiązanie
Świeci na zielono w sposób ciągły	Zasilanie jest włączone, a komputer pracuje normalnie.	Nie jest wymagane żadne działanie naprawcze.
Miga na zielono	Komputer znajduje się w stanie wstrzymania (w przypadku systemów Microsoft® Windows® 2000 i Windows XP).	Naciśnij przycisk zasilania, porusz myszą lub naciśnij klawisz na klawiaturze, aby przywrócić komputer do normalnego stanu.
Miga kilka razy na zielono, a następnie gaśnie	Wystąpił błąd konfiguracji.	Sprawdź w sekcji „Lampki diagnostyczne” na stronie 192, czy omówiono tam ten problem.
Świeci na żółto w sposób ciągły	Trwa test programu Dell Diagnostics albo urządzenie na płycie systemowej może być uszkodzone lub niewłaściwie zainstalowane.	Jeśli działa program Dell Diagnostics, poczekaj na ukończenie testu. Sprawdź w sekcji „Lampki diagnostyczne” na stronie 192, czy omówiono tam ten problem. Jeśli nie można przeprowadzić rozruchu komputera, skontaktuj się z firmą Dell w celu uzyskania pomocy technicznej.
Miga na żółto	Wystąpiła awaria zasilacza lub płyty systemowej.	Sprawdź w sekcji „Lampki diagnostyczne” na stronie 192, czy omówiono tam ten problem. Zobacz sekcję „Problemy z zasilaniem” w elektronicznym <i>Podręczniku użytkownika</i> .
Świeci na zielono w sposób ciągły i słychać kod dźwiękowy podczas testu POST	Wykryto problem podczas uruchamiania systemu BIOS.	Zobacz sekcję „Kody dźwiękowe” na stronie 195 w celu uzyskania informacji na temat diagnostyki kodów dźwiękowych. Ponadto sprawdź w sekcji „Lampki diagnostyczne” na stronie 192, czy omówiono tam ten problem.



Lampka zasilania	Opis problemu	Sugerowane rozwiązanie
Lampka zasilania świeci na zielono w sposób ciągły, a podczas testów POST nie słychać kodu dźwiękowego i nie ma obrazu	Monitor lub karta graficzna mogą być uszkodzone lub niewłaściwie zainstalowane.	Sprawdź w sekcji „Lampki diagnostyczne” na stronie 192, czy omówiono tam ten problem.
Lampka zasilania świeci na zielono w sposób ciągły, nie słychać kodu dźwiękowego, a podczas testów POST komputer blokuje się	Możliwe uszkodzenie urządzenia wbudowanego na płycie systemowej.	Sprawdź w sekcji „Lampki diagnostyczne” na stronie 192, czy omówiono tam ten problem. Jeśli nie omówiono, skontaktuj się z firmą Dell w celu uzyskania pomocy technicznej.







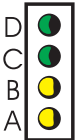













Lampki diagnostyczne

⚠ OSTROŻNIE: Przed rozpoczęciem dowolnej z procedur opisanych w tej sekcji należy się zapoznać z sekcją instrukcji dotyczących bezpieczeństwa, która znajduje się w *Podręczniku z informacjami o produkcji*.

Aby pomóc w rozwiązywaniu problemów, komputer wyposażony jest w cztery lampki oznaczone literami „A”, „B”, „C” i „D”, znajdujące się na panelu tylnym. Lampki te mogą świecić na żółto lub zielono. Podczas normalnego uruchamiania komputera układ zapalonych lampek, czyli zakodowane nimi informacje, zmienia się w miarę wykonywania procesu rozruchowego. Jeżeli test POST przeprowadzany w ramach rozruchu systemu został zakończony pomyślnie, wszystkie cztery lampki świecą się na zielono w sposób ciągły. Jeżeli podczas procesu POST wystąpi błąd w działaniu komputera, układ świejących lampek może pomóc w określeniu etapu procesu, na którym komputer się zatrzymał.

Stan lampek	Opis problemu	Sugerowane rozwiązanie
D 	wyłączona	<ul style="list-style-type: none"> Sprawdź, czy komputer jest podłączony do sprawnego gniazda elektrycznego i czy został naciśnięty przycisk zasilania.
C 	wyłączona	
B 	wyłączona	
A 	wyłączona	
	Komputer znajduje się w normalnym stanie wyłączenia lub możliwe, że wystąpił błąd poprzedzający uruchomienie systemu BIOS.	

Stan lampek	Opis problemu	Sugerowane rozwiązanie
 <p>D żółta C zielona B żółta A żółta</p>	Możliwa awaria procesora.	<ul style="list-style-type: none"> Zainstaluj ponownie procesor, a następnie uruchom ponownie komputer.
 <p>D zielona C zielona B żółta A żółta</p>	Moduły pamięci zostały wykryte, ale wystąpiła awaria pamięci.	<ul style="list-style-type: none"> Jeżeli jest zainstalowany jeden moduł pamięci, przeinstaluj go i ponownie uruchom komputer. Jeżeli są zainstalowane dwa moduły pamięci, wyjmij je, zainstaluj ponownie jeden z nich, a następnie ponownie uruchom komputer. Jeżeli proces uruchomienia komputera przebiegnie normalnie, ponownie zainstaluj drugi moduł. Jeśli to możliwe, instaluj w komputerze sprawne moduły pamięci tego samego typu. Jeśli problem nie został rozwiązany, skontaktuj się z firmą Dell.
 <p>D żółta C żółta B zielona A żółta</p>	Możliwa awaria karty rozszerzeń PCI.	<ul style="list-style-type: none"> Sprawdź, czy występuje konflikt, wyjmując kartę (nie kartę graficzną) i uruchamiając ponownie komputer. Jeśli problem nie został rozwiązany, zainstaluj ponownie wyjętą kartę, wyjmij inną kartę, a następnie uruchom ponownie komputer. Powtarzaj te czynności z każdą kartą. Jeśli komputer uruchamia się normalnie, rozwiąż problem konfliktu zasobów dla ostatnio wyjętej karty (zobacz sekcję „Rozwiązywanie problemów dotyczących niezgodności oprogramowania i sprzętu” na stronie 196). Przenieś pojedynczo każdą kartę rozszerzeń do innego gniazda PCI, a po każdym takim przeniesieniu uruchom ponownie komputer. Jeśli problem nie został rozwiązany, skontaktuj się z firmą Dell.
 <p>D żółta C zielona B zielona A żółta</p>	Możliwa awaria dysku IDE.	<ul style="list-style-type: none"> Powtórnie zamontuj wszystkie kable zasilania i danych dysku IDE, a następnie uruchom ponownie komputer.

Stan lampek	Opis problemu	Sugerowane rozwiązanie
D  zielona C  zielona B  zielona A  żółta	Możliwa awaria złącza USB.	<ul style="list-style-type: none"> Zainstaluj ponownie wszystkie urządzenia USB, sprawdź połączenia kabli, a następnie uruchom ponownie komputer.
D  żółta C  żółta B  żółta A  zielona	Nie wykryto modułów pamięci.	<ul style="list-style-type: none"> Powtórnie zainstaluj wszystkie moduły pamięci i uruchom ponownie komputer. Aby wyeliminować możliwość uszkodzenia jednego ze złączy modułu pamięci, wyjmij wszystkie moduły pamięci, zainstaluj ponownie jeden z nich (jeżeli komputer działa w konfiguracji z jednym modulem), a następnie uruchom ponownie komputer. Jeżeli proces uruchomienia komputera przebiegnie normalnie, przenieś moduł pamięci do innego złącza i ponownie uruchom komputer. Powtarzaj tę procedurę, aż do zidentyfikowania wadliwego złącza lub do bezbłędnego zakończenia powtórnej instalacji wszystkich modułów.
D  żółta C  zielona B  żółta A  zielona	Moduły pamięci zostały wykryte, ale występuje błąd konfiguracji lub zgodności pamięci.	<ul style="list-style-type: none"> Sprawdź, czy nie istnieją żadne specjalne wymagania dotyczące rozmieszczenia modułów pamięci lub złączy pamięci (zobacz sekcję „Pamięć” w elektronicznym <i>Podręczniku użytkownika</i>, aby uzyskać więcej informacji). Sprawdź, czy instalowane moduły pamięci są zgodne z komputerem. Jeśli problem nie został rozwiązany, skontaktuj się z firmą Dell.
D  żółta C  zielona B  zielona A  zielona	Wystąpiła inna awaria.	<ul style="list-style-type: none"> Upewnij się, że kable łączące płytę systemową ze wszystkimi zainstalowanymi dyskami twardymi są poprawnie podłączone. Sprawdź komunikat wyświetlany na ekranie komputera. Jeśli problem nie został rozwiązany, skontaktuj się z firmą Dell.
D  zielona C  zielona B  zielona A  zielona	Komputer działa normalnie po wykonaniu procedury POST.	<ul style="list-style-type: none"> Brak.

Kody dźwiękowe

Na wypadek gdyby wyświetlanie informacji o błędach na monitorze było niemożliwe, podczas procedury startowej komputer może generować szereg sygnałów dźwiękowych. Sygnały te, nazywane kodami dźwiękowymi, identyfikują problem. Jeden z możliwych kodów dźwiękowych (kod 1-3-1) składa się z jednego dźwięku, zestawu trzech dźwięków, po którym następuje jeden dźwięk. Ten kod dźwiękowy informuje, że w komputerze wystąpił problem z pamięcią.

Jeśli podczas uruchamiania komputera generowane są sygnały dźwiękowe:

- 1 Zapisz kod dźwiękowy.
- 2 zobacz sekcję „Dell Diagnostics” na stronie 188, aby ustalić poważniejsze przyczyny.
- 3 Skontaktuj się z firmą Dell, aby uzyskać pomoc techniczną.

Kod	Przyczyna	Kod	Przyczyna
1-1-2	Błąd rejestru mikroprocesora	3-1-4	Błąd rejestru podrzędnej maski przerwania
1-1-3	Błąd odczytu/zapisu pamięci NVRAM	3-2-2	Błąd ładowania wektora przerwania
1-1-4	Błąd sumy kontrolnej pamięci ROM systemu BIOS	3-2-4	Błąd w teście kontrolera klawiatury
1-2-1	Błąd programowalnego czasomierza interwału	3-3-1	Utrata zasilania pamięci NVRAM
1-2-2	Błąd inicjalizacji DMA	3-3-2	Nieprawidłowa konfiguracja pamięci NVRAM
1-2-3	Błąd odczytu/zapisu w rejestrze strony DMA	3-3-4	Błąd testu pamięci kontrolera grafiki
1-3	Błąd testu pamięci kontrolera grafiki	3-4-1	Błąd inicjalizacji ekranu
od 1-3-1 do 2-4-4	Nieprawidłowo zidentyfikowane lub używane moduły pamięci	3-4-2	Błąd powrotu plamki ekranu
3-1-1	Błąd rejestru podrzędnego kanału DMA	3-4-3	Błąd wyszukiwania pamięci ROM kontrolera grafiki
3-1-2	Błąd rejestru nadrzędnego kanału DMA	4-2-1	Brak taktu zegara
3-1-3	Błąd rejestru nadrzędnej maski przerwania	4-2-2	Błąd przy zamykaniu
4-2-3	Błąd bramy A20	4-4-1	Błąd w teście portu szeregowego lub równoległego
4-2-4	Nieoczekiwane przerwanie w trybie chronionym	4-4-2	Błąd dekompresji kodu do pamięci typu shadow

Kod	Przyczyna	Kod	Przyczyna
4-3-1	Błąd pamięci powyżej adresu 0FFFFh	4-4-3	Błąd w teście koprocatora matematycznego
4-3-3	Awaria układu licznika zegara 2	4-4-4	Błąd w teście pamięci podręcznej
4-3-4	Zatrzymanie zegara		

Uruchamianie programu Dell™ IDE Hard Drive Diagnostics

Program Dell IDE Hard Drive Diagnostics to narzędzie służące do testowania napędu dysku twardego w celu usunięcia lub potwierdzenia jego awarii.

- 1 Włącz komputer (jeżeli jest już włączony, uruchom go ponownie).
- 2 Gdy w prawym górnym rogu ekranu zostanie wyświetlony komunikat F2 = Setup (F2 = Konfiguracja), naciśnij klawisze <Ctr><Alt><D>.
- 3 Postępuj zgodnie z instrukcjami wyświetlanymi na ekranie.

Jeśli zostanie zgłoszona awaria, zobacz temat „Problemy z dyskiem twardym” w sekcji „Rozwiązywanie problemów” w elektronicznym *Podręczniku użytkownika*.

Rozwiązywanie problemów dotyczących niezgodności oprogramowania i sprzętu

Jeśli urządzenie nie jest wykrywane podczas konfigurowania systemu operacyjnego lub jest wykrywane, ale jest niepoprawnie konfigurowane, można użyć programu Hardware Troubleshooter (Program do rozwiązywania problemów ze sprzętem) w celu rozwiązania problemu niezgodności. W systemie operacyjnym Microsoft® Windows® 2000 do rozwiązania problemu niezgodności można też użyć programu Device Manager (Menedżer urządzeń).

Windows XP

Aby rozwiązać problemy niezgodności za pomocą programu Hardware Troubleshooter (Program do rozwiązywania problemów ze sprzętem):

- 1 Kliknij przycisk Start i kliknij pozycję Help and Support (Pomoc i obsługa techniczna).
- 2 W polu Search (Znajdź) wpisz hardware troubleshooter (program do rozwiązywania problemów ze sprzętem), a następnie kliknij strzałkę, aby rozpocząć wyszukiwanie.
- 3 Kliknij opcję Hardware Troubleshooter (Rozwiązywanie problemów ze sprzętem) na liście Search Results (Wyniki wyszukiwania).
- 4 Na liście Hardware Troubleshooter (Program do rozwiązywania problemów ze sprzętem) kliknij opcję I need to resolve a hardware conflict on my computer (Muszę rozwiązać konflikt sprzętowy w komputerze), a następnie kliknij przycisk Next (Dalej).

Windows 2000

Aby rozwiązać problemy niezgodności za pomocą programu Device Manager (Menedżer urządzeń):

- 1 Kliknij przycisk Start, wskaż polecenie Settings (Ustawienia), a następnie kliknij polecenie Control Panel (Panel sterowania).
- 2 W oknie Control Panel (Panel sterowania) kliknij dwukrotnie ikonę System (System).
- 3 Kliknij kartę Hardware (Sprzęt).
- 4 Kliknij przycisk Device Manager (Menedżer urządzeń).
- 5 Kliknij menu View (Widok), a następnie Resources by connection (Zasoby według połączeń).
- 6 Kliknij dwukrotnie pozycję Interrupt request (IRQ) (Żądanie przerwania [IRQ]).
Nieprawidłowo skonfigurowane urządzenia są oznaczane żółtym znakiem wykrzyknika (!), a urządzenia, które zostały wyłączone, są oznaczane czerwonym znakiem X.
- 7 Kliknij dwukrotnie dowolne urządzenie oznaczone znakiem wykrzyknika, aby wyświetlić okno Properties (Właściwości).
W obszarze Device status (Stan urządzenia) w oknie Properties (Właściwości) są wymienione karty lub urządzenia, które wymagają ponownej konfiguracji.
- 8 Skonfiguruj ponownie te urządzenia lub usuń je z programu Device Manager (Menedżer urządzeń). Informacje na temat konfigurowania danego urządzenia można znaleźć w jego dokumentacji.

Aby rozwiązać problemy niezgodności za pomocą programu Hardware Troubleshooter (Program do rozwiązywania problemów ze sprzętem):

- 1 Kliknij przycisk Start i kliknij polecenie Help (Pomoc).
- 2 Na karcie Contents (Spis treści) kliknij pozycję Troubleshooting and Maintenance (Rozwiązywanie problemów i konserwacja), kliknij pozycję Windows 2000 troubleshooters (Narzędzia do rozwiązywania problemów systemu Windows 2000), a następnie kliknij opcję Hardware (Sprzęt).

Na liście Hardware Troubleshooter (Program do rozwiązywania problemów ze sprzętem) kliknij opcję I need to resolve a hardware conflict on my computer (Muszę rozwiązać konflikt sprzętowy w komputerze), a następnie kliknij przycisk Next (Dalej).

Korzystanie z programu System Restore (Przywracanie systemu) w systemie Microsoft® Windows® XP

System operacyjny Microsoft® Windows® XP oferuje funkcję przywracania systemu, która umożliwia przywrócenie komputera do wcześniejszego stanu (bez wpływu na pliki danych), jeśli zmiany sprzętu, oprogramowania lub innych ustawień systemowych spowodowały niepożądane działanie komputera. Więcej informacji na temat funkcji przywracania systemu można znaleźć w Windows Help and Support Center (Centrum pomocy i obsługi technicznej systemu Windows).

- ➡ **PRZYPOMNIENIE:** Należy regularnie wykonywać kopie zapasowe plików danych. Funkcja przywracania systemu nie monitoruje plików danych użytkownika ani ich nie przywraca.

Tworzenie punktu przywracania

- 1 Kliknij przycisk **Start** i kliknij pozycję **Help and Support** (Pomoc i obsługa techniczna).
- 2 Kliknij opcję **System Restore** (Przywracanie systemu).
- 3 Postępuj zgodnie z instrukcjami wyświetlanymi na ekranie.

Przywracanie komputera do wcześniejszego stanu

- ➡ **PRZYPOMNIENIE:** Przed przywróceniem komputera do wcześniejszego stanu należy zapisać i zamknąć wszystkie otwarte pliki oraz zamknąć wszystkie otwarte programy. Dopóki przywracanie systemu nie zostanie zakończone, nie wolno modyfikować, otwierać ani usuwać plików ani programów.

- 1 Kliknij przycisk **Start**, wskaż polecenie **All Programs** (Wszystkie programy) → **Accessories** (Akcesoria) → **System Tools** (Narzędzia systemowe), a następnie kliknij polecenie **System Restore** (Przywracanie systemu).
- 2 Upewnij się, że wybrana jest opcja **Restore my computer to an earlier time** (Przywróć mój komputer do poprzedniego stanu) i kliknij przycisk **Next** (Dalej).
- 3 Kliknij datę w kalendarzu, do której ma być przywrócony komputer.

Na ekranie **Select a Restore Point** (Wybieranie punktu przywracania) dostępny jest kalendarz umożliwiający przeglądanie i wybieranie punktów przywracania. Każda data z dostępnymi punktami przywracania jest wyświetlona czcionką pogrubioną.

- 4 Wybierz punkt przywracania i kliknij przycisk **Next** (Dalej).

Jeśli w kalendarzu dostępny jest tylko jeden punkt przywracania, to zostanie on automatycznie wybrany. Jeśli dostępne są dwa lub więcej punktów przywracania, kliknij odpowiedni punkt.

- 5 Kliknij przycisk **Next** (Dalej).

Gdy funkcja przywracania systemu zakończy zbieranie danych, zostanie wyświetlone okno **Restoration Complete** (Przywracanie ukończone), a następnie komputer zostanie uruchomiony ponownie.

- 6 Po ponownym uruchomieniu komputera kliknij przycisk **OK**.

Aby zmienić punkt przywracania, można albo wykonać tę samą procedurę, ale wybierając inny punkt przywracania, albo cofnąć przywracanie.

Wycofanie ostatniego przywracania systemu



PRZYPOMNIENIE: Przed cofnięciem ostatniego przywracania systemu należy zapisać i zamknąć wszystkie otwarte pliki oraz zamknąć wszystkie otwarte programy. Dopóki przywracanie systemu nie zostanie zakończone, nie wolno modyfikować, otwierać ani usuwać plików ani programów.

- 1 Kliknij przycisk Start, wskaż polecenie All Programs (Wszystkie programy) → Accessories (Akcesoria) → System Tools (Narzędzia systemowe), a następnie kliknij polecenie System Restore (Przywracanie systemu).
- 2 Kliknij polecenie Undo my last restoration (Cofnij moje ostatnie przywracanie) i kliknij przycisk Next (Dalej).
- 3 Kliknij przycisk Next (Dalej).
Zostanie wyświetlony ekran System Restore (Przywracanie systemu), po czym nastąpi ponowne uruchomienie komputera.
- 4 Po ponownym uruchomieniu komputera kliknij przycisk OK.

Włączanie funkcji System Restore (Przywracanie systemu)

Jeśli system Windows XP zostanie ponownie zainstalowany przy ilości wolnego miejsca na dysku twardym mniejszej niż 200 MB, funkcja System Restore (Przywracanie systemu) zostanie automatycznie wyłączona. Aby sprawdzić, czy funkcja System Restore (Przywracanie systemu) jest włączona:

- 1 Kliknij przycisk Start, a następnie kliknij polecenie Control Panel (Panel sterowania).
- 2 Kliknij ikonę Performance and Maintenance (Wydajność i konserwacja).
- 3 Kliknij pozycję System (System).
- 4 Kliknij kartę System Restore (Przywracanie systemu).
- 5 Upewnij się, że opcja Turn off System Restore (Wyłącz przywracanie systemu) nie jest zaznaczona.

Ponowna instalacja systemu Microsoft® Windows® XP

Przed rozpoczęciem

W przypadku planowania ponownej instalacji systemu Windows XP w celu naprawienia problemu z nowo zainstalowanym sterownikiem, należy najpierw spróbować użyć funkcji przywracania sterowników urządzeń systemu Windows XP. Jeśli funkcja przywracania sterowników urządzeń nie rozwiąże problemu, należy użyć funkcji przywracania systemu, aby przywrócić system operacyjny do stanu sprzed instalacji nowego sterownika urządzenia.



PRZYPOMNIENIE: Przed rozpoczęciem instalacji należy wykonać kopie zapasowe wszystkich plików danych na głównym dysku twardym. W konwencjonalnych konfiguracjach dysków twardych, za główny dysk twardy uznaje się pierwszy dysk wykryty przez komputer.

Aby zainstalować ponownie system Windows XP, potrzebne są następujące elementy:

- dysk CD Dell™ *Operating System*;
- dysk CD Dell *Drivers and Utilities*.

 **UWAGA:** Dysk CD *Drivers and Utilities* zawiera sterowniki zainstalowane podczas montażu komputera. Należy użyć dysku CD *Drivers and Utilities* lub przejść do witryny pomocy technicznej firmy Dell, aby załadować wymagane sterowniki.

 **UWAGA:** Dyski CD *Operating System* i *Drivers and Utilities* są opcjonalne i mogą nie być dostarczane ze wszystkimi komputerami.

Ponowna instalacja systemu Windows XP

 **PRZYPOMNIENIE:** Podczas ponownej instalacji systemu Windows XP należy użyć wersji Windows XP Service Pack 1 lub nowszej.

Aby ponownie zainstalować system Windows XP, należy w podanej kolejności wykonać wszystkie kroki w poniższych sekcjach.

Proces ponownej instalacji może potrwać od 1 do 2 godzin. Po ponownym zainstalowaniu systemu operacyjnego należy ponownie zainstalować sterowniki urządzeń, oprogramowanie antywirusowe i inne oprogramowanie.

 **PRZYPOMNIENIE:** Dysk CD *Operating System* oferuje opcje ponownej instalacji systemu operacyjnego Windows XP. Opcje te mogą spowodować nadpisanie plików i mieć wpływ na programy zainstalowane na dysku twardym. Dlatego nie należy ponownie instalować systemu operacyjnego Windows XP, o ile pomoc techniczna firmy Dell nie zaleci wykonania tej czynności.

 **PRZYPOMNIENIE:** Aby uniknąć konfliktów w systemie Windows XP, przed ponowną instalacją tego systemu należy wyłączyć programy antywirusowe zainstalowane na komputerze. Informacje na ten temat można znaleźć w dokumentacji oprogramowania.

Uruchamianie z dysku CD systemu operacyjnego

- 1 Zapisz i zamknij wszystkie otwarte pliki i zamknij wszystkie otwarte programy.
- 2 Włóż dysk CD *Operating System*. Jeśli zostanie wyświetlony komunikat *Install Windows XP (Zainstaluj system Windows XP)*, kliknij przycisk *Exit (Zakończ)*.
- 3 Uruchom ponownie komputer.
- 4 Naciśnij klawisz <F12> natychmiast po wyświetleniu logo DELL™.

Jeśli zostanie wyświetlone logo systemu operacyjnego, poczekaj, aż wyświetli się pulpit systemu Windows, a następnie wyłącz komputer i uruchom go ponownie.

- 5 Za pomocą klawiszy strzałek zaznacz pozycję *CD-ROM*, a następnie naciśnij klawisz <Enter>.
- 6 Gdy zostanie wyświetlony komunikat *Press any key to boot from CD (Naciśnij dowolny klawisz, aby dokonać rozruchu z dysku CD)*, naciśnij dowolny klawisz.

Instalacja systemu Windows XP

- 1 Gdy zostanie wyświetlony ekran Windows XP Setup (Instalacja systemu Windows XP), naciśnij klawisz <Enter>, aby wybrać opcję To set up Windows now (Instalowanie systemu Windows teraz).
- 2 Przeczytaj informacje wyświetlane na ekranie Microsoft Windows Licensing Agreement (Umowa licencyjna systemu Microsoft Windows) i naciśnij przycisk <F8>, aby zaakceptować umowę licencyjną.
- 3 Jeśli na komputerze jest już zainstalowany system Windows XP i chcesz odzyskać aktualne dane systemu Windows XP, wpisz r w celu wybrania opcji naprawiania, a następnie wyjmij dysk CD.
- 4 Jeśli ma być zainstalowana nowa kopia systemu Windows XP, naciśnij klawisz <Esc>, aby wybrać tę opcję.
- 5 Naciśnij klawisz <Enter>, aby wybrać wskazaną partycję (opcja zalecana), a następnie postępuj zgodnie z instrukcjami wyświetlanymi na ekranie.

Zostanie wyświetlony ekran Windows XP Setup (Instalacja systemu Windows XP), a system operacyjny rozpocznie kopiowanie plików i instalowanie urządzeń. Komputer zostanie kilkakrotnie automatycznie uruchomiony ponownie.





UWAGA: Czas potrzebny na zakończenie instalacji zależy od rozmiaru dysku twardego i szybkości komputera.



PRZYPOMNIENIE: Gdy zostanie wyświetlony następujący komunikat, nie należy naciskać żadnego klawisza: Press any key to boot from the CD (Naciśnij dowolny klawisz, aby dokonać rozruchu z dysku CD).

- 6 Gdy zostanie wyświetlony ekran Regional and Language Options (Opcje regionalne i językowe), wybierz ustawienia dla danej lokalizacji, a następnie kliknij przycisk Next (Dalej).
- 7 Na ekranie Personalize Your Software (Spersonalizuj swoje oprogramowanie) wpisz swoje imię, nazwisko oraz nazwę firmy (opcjonalnie) i kliknij przycisk Next (Dalej).
- 8 W oknie Computer Name and Administrator Password (Nazwa komputera i hasło administratora) wpisz nazwę danego komputera (lub zaakceptuj podaną) oraz hasło, a następnie kliknij przycisk Next (Dalej).
- 9 Jeśli zostanie wyświetlony ekran Modem Dialing Information (Informacje o wybieraniu numerów przez modem), wpisz żądane informacje i kliknij przycisk Next (Dalej).
- 10 W oknie Date and Time Settings (Ustawienia daty i godziny) wpisz datę, godzinę i strefę czasową, a następnie kliknij przycisk Next (Dalej).
- 11 Jeśli zostanie wyświetlony ekran Networking Settings (Ustawienia sieci), kliknij opcję Typical (Typowe), a następnie kliknij przycisk Next (Dalej).

- 12** Jeśli podczas ponownej instalacji systemu Windows XP Professional zostanie wyświetlony monit o podanie dodatkowych informacji dotyczących konfiguracji sieci, wpisz odpowiednie dane. Jeśli nie wiesz, jakie ustawienia podać, zaakceptuj wartości domyślne.
- System Windows XP zainstaluje składniki systemu operacyjnego i skonfiguruje komputer. Komputer zostanie automatycznie uruchomiony ponownie.
-  **PRZYPOMNIENIE:** Po wyświetleniu następującego komunikatu nie należy naciskać żadnego klawisza: *Press any key to boot from the CD* (Naciśnij dowolny klawisz, aby dokonać rozruchu z dysku CD).
- 13** Gdy zostanie wyświetlony ekran *Welcome to Microsoft* (Witamy w firmie Microsoft), kliknij przycisk *Next* (Dalej).
- 14** Gdy zostanie wyświetlony komunikat z pytaniem *How will this computer connect to the Internet?* (Jak ten komputer ma się łączyć z Internetem?), kliknij przycisk *Skip* (Pomiń).
- 15** Gdy zostanie wyświetlony ekran *Ready to register with Microsoft?* (Czy chcesz teraz zarejestrować się w firmie Microsoft?), wybierz opcję *No, not at this time* (Nie, nie tym razem) i kliknij przycisk *Next* (Dalej).
- 16** Gdy zostanie wyświetlony ekran *Who will use this computer?* (Kto będzie używać tego komputera?), można wprowadzić do pięciu użytkowników.
- 17** Kliknij przycisk *Next* (Dalej).
- 18** Kliknij przycisk *Finish* (Zakończ), aby zakończyć instalację, i wyjmij dysk CD.
- 19** Zainstaluj ponownie odpowiednie sterowniki z dysku CD *Drivers and Utilities*.
- 20** Ponownie zainstaluj oprogramowanie antywirusowe.
- 21** Ponownie zainstaluj programy.
-  **UWAGA:** Aby ponownie zainstalować i aktywować pakiet Microsoft Office lub Microsoft Works Suite, należy użyć numeru produktu, który znajduje się na tylnej stronie okładki dysku CD pakietu Microsoft Office lub Microsoft Works Suite.

Korzystanie z dysku CD Drivers and Utilities

Aby użyć dysku CD *Drivers and Utilities* (nazywanego także ResourceCD) przy uruchomionym systemie Windows:

 **UWAGA:** Aby uzyskać dostęp do sterowników urządzeń i dokumentacji użytkownika, należy użyć dysku CD *Drivers and Utilities* w uruchomionym systemie Windows.

- 1 Włącz komputer i poczekaj, aż wyświetli się pulpit systemu Windows.
- 2 Włóż dysk CD *Drivers and Utilities* do napędu CD.

Jeśli po raz pierwszy używasz dysku CD *Drivers and Utilities* na tym komputerze, zostanie wyświetlone okno **ResourceCD Installation** (Instalacja dysku ResourceCD) informujące o rozpoczęciu instalacji dysku CD *Drivers and Utilities*.

- 3 Kliknij przycisk **OK**, aby kontynuować.
Postępuj zgodnie z monitami wyświetlanymi przez program instalacyjny, aby zakończyć proces instalacji.
- 4 Kliknij przycisk **Next** (Dalej) na ekranie **Welcome Dell System Owner** (Witamy właściciela komputera Dell).
- 5 Wybierz odpowiednie ustawienia opcji **System Model** (Model systemu), **Operating System** (System operacyjny), **Device Type** (Typ urządzenia) i **Topic** (Temat).

Sterowniki do komputera

Aby wyświetlić listę sterowników urządzeń przeznaczonych do komputera:

- 1 W menu rozwijanym **Topic** (Temat) kliknij polecenie **My Drivers** (Moje sterowniki).
Dysk CD *Drivers and Utilities* sprawdzi zainstalowany sprzęt i system operacyjny, a następnie na ekranie zostanie wyświetlona lista sterowników urządzeń odpowiadająca aktualnej konfiguracji systemu.
- 2 Kliknij odpowiedni sterownik i postępuj zgodnie z instrukcjami, aby pobrać sterownik do komputera.

Aby wyświetlić wszystkie sterowniki dostępne dla danego komputera, w menu rozwijanym **Topic** (Temat) należy kliknąć polecenie **Drivers** (Sterowniki).

Skorowidz

C

CD

system operacyjny, 178

Centrum pomocy i obsługi technicznej, 177

D

Dell

witryna pomocy technicznej, 177

witryna premier support, 177

Dell Diagnostics, 188

Device Manager (Menedżer urządzeń), 197

diagnostyczne, lampki, 191-192

diagnostyka

Dell, 188

dysk CD Drivers and Utilities, 175

kody dźwiękowe, 195

lampki, 191-192

dokumentacja

dysk ResourceCD, 175

Informator o systemie, 175

online, 177

Podręcznik użytkownika, 176

urządzenie, 175

dysk CD Drivers and Utilities, 175

dysk CD z systemem operacyjnym, 178

dysk ResourceCD

Dell Diagnostics, 188

dźwiękowe, kody, 195

E

etykiety

Microsoft Windows, 176

znacznik serwisowy, 176

H

Hardware Troubleshooter

(Program do rozwiązywania problemów ze sprzętem), 196

K

komputer

kody dźwiękowe, 195

przywracanie do poprzedniego stanu, 197

komunikaty o błędach

kody dźwiękowe, 195

lampki diagnostyczne, 191-192

konflikty

niezgodności oprogramowania i sprzętu, 196

konflikty przerwań IRQ, 196

L

lampka zasilania, 191

lampki

diagnostyczne, 191-192

przód komputera, 191

przycisk zasilania, 191

systemowe, 191

tył komputera, 192

M

Microsoft Windows, etykieta, 176

O

oprogramowanie

konflikty, 196

P

Podręcznik użytkownika, 176

ponowna instalacja

dysk CD Drivers and Utilities, 175

dysk ResourceCD, 175

Windows XP, 199

problemy

- Dell Diagnostics, 188
- kody dźwiękowe, 195
- konflikty, 196
- lampki diagnostyczne, 191-192
- przywracanie do poprzedniego stanu, 197

R

rozwiązywanie problemów

- Centrum pomocy i obsługi technicznej, 177
- Dell Diagnostics, 188
- Hardware Troubleshooter, 196
- konflikty, 196
- lampki diagnostyczne, 191-192
- przywracanie do poprzedniego stanu, 197

S

sprzęt

- Dell Diagnostics, 188
- kody dźwiękowe, 195
- konflikty, 196

sterowniki

- dysk ResourceCD, 175

stojak

- zakładanie, 181
- zdejmnowanie, 181

system operacyjny

- CD, 178
- Podręcznik instalacji, 178
- ponowna instalacja systemu Windows XP, 199

System Restore (Przywracanie systemu), 197

systemowe, lampki, 191

W

Windows 2000

- Device Manager (Menedżer urządzeń), 197
- Hardware Troubleshooter (Program do rozwiązywania problemów ze sprzętem), 197

Windows XP

- Centrum pomocy i obsługi technicznej, 177
- Hardware Troubleshooter (Program do rozwiązywania problemów ze sprzętem), 196
- ponowna instalacja, 199
- System Restore (Przywracanie systemu), 197

witryna Dell Premier Support, 177

Z

znacznik serwisowy, 176

נ

נוריות

אבחון, 225-226

החלק האחורי של המחשב, 226

חזית המחשב, 225

לחצן ההפעלה, 225

מערכת, 225

נוריות אבחון, 225-226

נוריות מערכת, 225

נוריות, 225

נורית ההפעלה, 225

פ

פותר בעיות החומרה, 230

פתרון בעיות

Dell Diagnostics (תוכנית

האבחון של Dell), 223

התנגשויות, 230

מרכז העזרה והתמיכה, 213

נוריות אבחון, 225-226

פותר בעיות החומרה, 230

שחזור למצב קודם, 231

ק

קודי צפצוף, 228

ש

שחזור המערכת, 231

ת

תג שירות, 212

תוויות

Microsoft Windows, 212

תג שירות, 212

תוכנה

התנגשויות, 230

תיעוד

ResourceCD, 211

התקן, 211

מדריך למשתמש, 211

מקוון, 212

עיון מהיר, 211

תקליטור

מערכת ההפעלה, 213

תקליטור Drivers and

Utilities CD (מנהלי

התקנים וכלי שירות), 211

תקליטור Operating System

CD (מערכת ההפעלה), 213

אינדקס

232 ,Windows XP
תקליטור Drivers and Utilities
CD (מנהלי התקנים וכלי
שירות), 211

ח

חומרה
Dell Diagnostics (תוכנית
האבחון של Dell), 223
התנגשויות, 230
קודי צפצוף, 228

מ

מדריך למשתמש, 211
מחשב
קודי צפצוף, 228
שחזור למצב קודם, 231
מנהל ההתקנים, 230
מנהלי התקנים
211 ,ResourceCD
מעמד
הסרה, 216
חיבור, 216
מערכת הפעלה
התקנה מחדש של
232 ,Windows XP
כונן תקליטורים, 213
מדריך התקנה, 213
מרכז העזרה והתמיכה, 213

א

אבחון
Dell, 223
נוריות, 225-226
קודי צפצוף, 228
תקליטור Drivers and Utilities
CD (מנהלי התקנים וכלי
שירות), 211
אתר האינטרנט של Dell
212 ,Premier Support

ב

בעיות
Dell Diagnostics (תוכנית
האבחון של Dell), 223
התנגשויות, 230
נוריות אבחון, 225-226
קודי צפצוף, 228
שחזור למצב קודם, 231

ה

הודעות שגיאה
נוריות אבחון, 225-226
קודי צפצוף, 228
התנגשויות
מצבי אי-תאימות של תוכנה
וחומרה, 230
התנגשויות בקשת פסיקה, 230
התקנה מחדש
211 ,ResourceCD

D

Dell
אתר תמיכת premier, 212
Dell Diagnostics (תוכנית
האבחון של Dell), 223

M

212 ,Microsoft Windows

R

ResourceCD
Dell Diagnostics (תוכנית
האבחון של Dell), 223

W

Windows 2000
מנהל ההתקנים, 230
פותר בעיות החומרה, 230
Windows XP
התקנה מחדש, 232
מרכז העזרה והתמיכה, 213
פותר בעיות החומרה, 230
שחזור המערכת, 231

שימוש בתקליטור Drivers and Utilities CD (מנהלי התקנים וכלי שירות)

כדי להשתמש בתקליטור *Drivers and Utilities CD* (מנהלי התקנים וכלי שירות), שנקרא גם ResourceCD, בעת השימוש במערכת ההפעלה Windows:

הערה: כדי לגשת למנהלי התקנים ותיעוד למשתמש של ההתקן, עליך להשתמש בתקליטור *Drivers and Utilities CD* (מנהלי התקנים וכלי שירות) בעת הפעלת Windows.

- 1 הפעל את המחשב והמתן לאתחול אל שולחן העבודה של Windows.
- 2 הכנס את התקליטור *Drivers and Utilities CD* (מנהלי התקנים וכלי שירות) לכונן התקליטורים. אם אתה משתמש בתקליטור *Drivers and Utilities CD* (מנהלי התקנים וכלי שירות) בפעם הראשונה, ייפתח חלון **ResourceCD Installation** (התקנת ResourceCD) כדי להודיע לך כי התקנת התקליטור עומדת להתחיל.
- 3 לחץ על **OK** (אישור) כדי להמשיך.
- 4 לחץ על **Next** (הבא) במסך **Welcome Dell System Owner** (ברוך הבא, הבעלים של מערכת Dell).
- 5 בחר **System Model** (דגם מערכת), **Operating System** (מערכת הפעלה), **Device Type** (סוג התקן) ו-**Topic** (נושא) מתאימים.



מנהלי התקנים עבור המחשב שלך

כדי להציג רשימה של מנהלי התקנים עבור המחשב שברשותך:

- 1 לחץ על **My Drivers** (מנהלי ההתקנים שלי) בתפריט הנפתח **Topic** (נושא).
 - 2 לחץ על **Topic** (נושא) של המחשב ולאחר מכן מוצגת על המסך רשימה של מנהלי התקנים עבור תצורת המערכת.
 - 2 לחץ על מנהל ההתקן המתאים ובצע את ההוראות להורדתו אל המחשב.
- כדי להציג את כל מנהלי ההתקנים הזמינים עבור המחשב שלך, לחץ על **Drivers** (מנהלי התקנים) בתפריט הנפתח **Topic** (נושא).

- ← **שים לב:** אל תקיש על מקש כלשהו בעת הופעת ההודעה הבאה: Press any key to boot from the CD (הקש על מקש כלשהו לאתחול מהתקליטור).
- 6** כאשר מופיע המסך **Regional and Language Options** (אפשרויות אזור ושפה), בחר בהגדרות האזור שלך ולאחר מכן לחץ על **Next** (הבא).
- 7** הזן את שמך ואת שם הארגון שלך במסך **Personalize Your Software** (התאמה אישית של התוכנה) ולחץ על **Next** (הבא).
- 8** בחלון **Computer Name and Administrator Password** (שם מחשב וסיסמת מנהל מערכת) הזן שם עבור המחשב (או קבל את השם שניתן) וסיסמה ולאחר מכן לחץ על **Next** (הבא).
- 9** אם מופיע המסך **Modem Dialing Information** (מידע חיוג מודם), הזן את המידע המבוקש ולחץ על **Next** (הבא).
- 10** הזן את התאריך, השעה ואזור הזמן בחלון **Date and Time Settings** (הגדרות תאריך ושעה) ולאחר מכן לחץ על **Next** (הבא).
- 11** אם מופיע המסך **Networking Settings** (הגדרות רשת), לחץ על **Typical** (רגילות) ולאחר מכן לחץ על **Next** (הבא).
- 12** אם אתה מתקין מחדש את Windows XP Professional והנך מתבקש לספק מידע נוסף אודות תצורת הרשת שלך, הזן את הבחירות שלך. אם אינך בטוח מהן ההגדרות, קבל את בחירות ברירת המחדל. Windows XP מתקין את רכיבי מערכת ההפעלה וקובע את תצורת המחשב. המחשב מופעל מחדש באופן אוטומטי.
- ← **שים לב:** אל תקיש על מקש כלשהו בעת הופעת ההודעה הבאה: Press any key to boot from the CD (הקש על מקש כלשהו לאתחול מהתקליטור).
- 13** בעת הופעת המסך **Welcome to Microsoft** (ברוך הבא אל Microsoft), לחץ על **Next** (הבא).
- 14** בעת הופעת ההודעה **How will this computer connect to the Internet?** (כיצד יתחבר מחשב זה לאינטרנט?), לחץ על **Skip** (דלג).
- 15** בעת הופעת המסך **Ready to register with Microsoft?** (האם אתה מוכן לבצע רישום ל-Microsoft?), בחר באפשרות **No, not at this time** (לא, לא כרגע), ולאחר מכן לחץ על **Next** (הבא).
- 16** בעת הופעת המסך **Who will use this computer?** (מי ישתמש במחשב זה?), באפשרותך להזין חמישה משתמשים לכל היותר.
- 17** לחץ על **Next** (הבא).
- 18** לחץ על **Finish** (סיום) כדי לסיים את ההתקנה והוצא את התקליטור.
- 19** התקן מחדש את מנהלי ההתקנים המתאימים בעזרת התקליטור **Drivers and Utilities CD** (מנהלי התקנים וכלי שירות).
- 20** התקן מחדש את תוכנת ההגנה מפני וירוסים.
- 21** התקן מחדש את התוכניות.
- הערה:** כדי להתקין מחדש ולהפעיל את תוכניות Microsoft Office או Microsoft Works Suite, הנך זקוק למספר Product Key (מפתח מוצר) שממוקם בצידו האחורי של עטיפת התקליטור Microsoft Office או Microsoft Works Suite.

התקנה מחדש של Windows XP

- 
שים לב: עליך להשתמש ב-Windows XP Service Pack 1-1 ואילך בעת התקנה מחדש של Windows XP. כדי להתקין מחדש את Windows XP, בצע את כל השלבים בסעיפים הבאים לפי הסדר שבו הם מפורטים. ההתקנה מחדש עשויה להימשך שעה-שעתיים. לאחר שתתקין מחדש את מערכת ההפעלה, עליך להתקין מחדש גם את מנהלי ההתקנים, תוכנית ההגנה מפני וירוסים ותוכנות אחרות.
- 
שים לב: תקליטור *Operating System CD* (מערכת ההפעלה) מספק אפשרויות להתקנה מחדש של Windows XP. האפשרויות עשויות להחליף קבצים ולהשפיע על תוכניות המותקנות בכונן הקשיח. לכן, אל תבצע התקנה מחדש של Windows XP אם לא קיבלת הוראה לעשות זאת מנציג תמיכה טכנית של Dell.
- 
שים לב: כדי למנוע התנגשויות עם Windows XP, בטל את זמינותן של תוכנות להגנה מפני וירוסים המותקנות במחשב שלך לפני שתתקין מחדש את Windows XP. לקבלת הוראות, עיין בתיעוד שקיבלת עם התוכנה.

אתחול המחשב מתקליטור מערכת ההפעלה

- 1 שמור וסגור את כל הקבצים הפתוחים וצא מכל התוכניות הפתוחות.
 - 2 הכנס את תקליטור *Operating System CD* (מערכת ההפעלה). לחץ על **Exit** (יציאה) אם ההודעה Install Windows XP (התקנת Windows XP) מופיעה.
 - 3 הפעל מחדש את המחשב.
 - 4 הקש <F12> מיד לאחר הופעת הסמל של DELL™.
- אם מופיע סמל מערכת ההפעלה, המתן עד שתראה את שולחן העבודה של Windows ולאחר מכן כבה את המחשב ונסה שנית.
- 5 הקש על לחצני החיצים כדי לבחור **CD-ROM** (תקליטור) והקש על <Enter>.
 - 6 בעת הופעת ההודעה Press any key to boot from CD (לחץ על מקש כלשהו כדי לאתחל מהתקליטור), הקש על מקש כלשהו.

תוכנית ההתקנה של Windows XP

- 1 כאשר מופיע המסך **Windows XP Setup** (התקנת Windows XP), הקש <Enter> כדי לבחור באפשרות **To set up Windows now** (להתקנת Windows כעת).
- 2 קרא את המידע שבמסך **Microsoft Windows Licensing Agreement** (הסכם רשיון של Microsoft Windows) והקש <F8> כדי להסכים לתנאי הסכם הרשיון.
- 3 אם כבר מותקן במחשב שלך Windows XP וברצונך לשחזר את נתוני Windows XP הנוכחיים, הקלד r כדי לבחור באפשרות התיקון והוצא את התקליטור.
- 4 אם ברצונך להתקין עותק חדש של Windows XP, הקש <Esc> כדי לבחור באפשרות זו.
- 5 הקש <Enter> כדי לבחור את המחיצה המסומנת (מומלץ) ובצע את ההוראות המופיעות על המסך. המסך **Windows XP Setup** (תוכנית ההתקנה של Windows XP) מופיע ומערכת ההפעלה מתחילה להעתיק קבצים ולהתקין את ההתקנים. המחשב מופעל מחדש באופן אוטומטי מספר פעמים.

הערה: הזמן הנדרש להשלמת תוכנית ההתקנה תלוי בגודל הכונן הקשיח ובמהירות המחשב.



ביטול שחזור המערכת האחרון

-  **שיים לב:** לפני ביטול שחזור המערכת האחרון, שמור וסגור את כל הקבצים הפתוחים וצא מכל התוכניות הפועלות. אין לשנות, לפתוח או למחוק קבצים או תוכניות כלשהם עד לאחר השלמת שחזור המערכת.
- 1 לחץ על לחצן **Start** (התחל), הצבע על **All Programs** (כל התוכניות) ← **Accessories** (עזרים) ← **System Tools** (כלי מערכת) ולאחר מכן לחץ על **System Restore** (שחזור המערכת).
 - 2 בחר באפשרות **Undo my last restoration** (בטל את השחזור האחרון שלי) ולחץ על **Next** (הבא).
 - 3 לחץ על **Next** (הבא).
 - 4 המסך **System Restore** (שחזור המערכת) מופיע ולאחר מכן המחשב מופעל מחדש.
 - 4 לאחר שהמחשב מופעל מחדש, לחץ על **OK** (אישור).

הפיכת שחזור מערכת לזמין

- אם אתה מתקין מחדש את Windows XP כאשר ברשותך פחות מ- 200 MB של שטח פנוי בדיסק הקשיח, תכונת שחזור המערכת אינה זמינה באופן אוטומטי. כדי לבדוק את שחזור המערכת זמין:
- 1 לחץ על לחצן **Start** (התחל) ולאחר מכן לחץ על **Control Panel** (לוח הבקרה).
 - 2 לחץ על **Performance and Maintenance** (ביצועים ותחזוקה).
 - 3 לחץ על **System** (מערכת).
 - 4 לחץ על הכרטיסיה **System Restore** (שחזור המערכת).
 - 5 ודא שהאפשרות **Turn off System Restore** (בטל את שחזור המערכת) אינה מסומנת.

התקנה מחדש של Microsoft® Windows® XP

לפני תחילת העבודה

אם אתה שוקל להתקין מחדש את מערכת ההפעלה Windows XP כדי לתקן בעיה במנהל התקן שהותקן לאחרונה, נסה תחילה להשתמש בתכונה Device Driver Rollback (חזרה למנהל התקן קודם) של Windows XP. אם התכונה Device Driver Rollback (חזרה למנהל התקן קודם) אינה פותרת את הבעיה, השתמש בתכונה System Restore (שחזור מערכת) כדי להחזיר את מערכת ההפעלה למצב ההפעלה שבו הייתה לפני התקנת מנהל התקן החדש.

-  **שיים לב:** לפני ביצוע ההתקנה, גבה את כל קבצי הנתונים בכונן הקשיח הראשי. לקבלת הגדרות תצורה שגרתיות של הכונן הקשיח, הכונן הקשיח הראשי הוא הכונן הראשון המזוהה על-ידי המחשב.
- כדי להסיר את Windows XP, הנך זקוק לפריטים הבאים:

- תקליטור Dell™ Operating System CD (מערכת ההפעלה של Dell™)
- תקליטור Drivers and Utilities CD (מנהלי התקנים וכלי שירות)

 **הערה:** תקליטור Drivers and Utilities CD (מנהלי התקנים וכלי שירות) מכיל מנהלי התקנים שהותקנו במהלך הרכבת המחשב. השתמש בתקליטור Drivers and Utilities CD (מנהלי התקנים וכלי שירות) או עבור לאתר התמיכה של Dell כדי לטעון מנהלי התקנים נחוצים.

 **הערה:** התקליטורים Operating System (מערכת ההפעלה) ו-Drivers and Utilities CD (מנהלי התקנים וכלי שירות) הינם אופציונליים וייתכן שלא יסופקו עם כל המחשבים.

שימוש בשחזור המערכת ב- Microsoft® Windows® XP

מערכת ההפעלה Microsoft® Windows® XP מספקת את כלי שחזור המערכת המאפשר לך להחזיר את המחשב למצב הפעלה קודם (מבלי להשפיע על קבצי נתונים) אם שינויים בחומרה, בתוכנה או בהגדרות מערכת אחרות הותירו את המחשב במצב הפעלה בלתי רצוי. עיין בעזרה ובמרכז התמיכה של Windows לקבלת מידע אודות שימוש בשחזור המערכת.

🔍 **שים לב:** בצע גיבויים סדירים של קבצי הנתונים. שחזור המערכת אינו מפקח על קבצי הנתונים ואינו משחזר אותם.

יצירת נקודת שחזור

- 1 לחץ על לחצן **Start** (התחל) ולאחר מכן לחץ על **Help and Support** (עזרה ותמיכה).
- 2 לחץ על **System Restore** (שחזור המערכת).
- 3 בצע את ההוראות המוצגות על המסך.

שחזור המחשב למצב הפעלה קודם

- 🔍 **שים לב:** לפני שחזור המחשב למצב הפעלה קודם, שמור וסגור את כל הקבצים הפתוחים וצא מכל התוכניות הפתוחות. אין לשנות, לפתוח או למחוק קבצים או תוכניות כלשהם עד לאחר השלמת שחזור המערכת.
- 1 לחץ על לחצן **Start** (התחל), הצבע על **All Programs** (כל התוכניות) ← **Accessories** (עזרים) ← **System Tools** (כלי מערכת) ולאחר מכן לחץ על **System Restore** (שחזור המערכת).
 - 2 ודא שהאפשרות **Restore my computer to an earlier time** (שחזר את המחשב שלי למועד מוקדם יותר) נבחרה ולחץ על **Next** (הבא).
 - 3 לחץ על תאריך בלוח השנה שאליו ברצונך לשחזר את המחשב.
- המסך **Select a Restore Point** (בחירת נקודת שחזור) כולל לוח שנה המאפשר לך להציג ולבחור נקודות שחזור. כל תאריכי לוח השנה המכילים נקודות שחזור זמינות מופיעים בצורה מודגשת.
- 4 בחר נקודת שחזור ולחץ על **Next** (הבא).
 - 5 אם תאריך בלוח השנה מכיל נקודת שחזור אחת בלבד, נקודת שחזור זו נבחרת באופן אוטומטי. אם זמינות שתי נקודות שחזור או יותר, לחץ על נקודת השחזור המועדפת.
 - 5 לחץ על **Next** (הבא).
- המסך **Restoration Complete** (השחזור הושלם) מופיע לאחר ששחזור המערכת מסיים לאסוף נתונים ולאחר מכן המחשב מופעל מחדש.
- 6 לאחר שהמחשב מופעל מחדש, לחץ על **OK** (אישור).
- כדי לשנות את נקודת השחזור, באפשרותך לחזור על השלבים תוך שימוש בנקודת שחזור אחרת; לחלופין, באפשרותך לבטל את השחזור.

פתרון מצבי אי-תאימות של תוכנה וחומרה

אם ההתקן לא מזוהה במהלך התקנת מערכת ההפעלה או שהוא מזוהה אך לא מוגדר כראוי, באפשרותך להשתמש בפורת בעיות החומרה כדי לפתור את מצב אי-התאימות. במערכת ההפעלה Microsoft® Windows® 2000, באפשרותך להשתמש גם במנהל ההתקנים כדי לפתור את מצב אי-התאימות.

Windows XP

כדי לפתור מצב של אי-תאימות באמצעות פותר בעיות החומרה:

- 1 לחץ על לחצן **Start** (התחל) ולאחר מכן לחץ על **Help and Support** (עזרה ותמיכה).
- 2 הקלד **hardware troubleshooter** (פותר בעיות החומרה) בשדה **Search** (חיפוש) ולחץ על החץ כדי להתחיל בחיפוש.
- 3 לחץ על **Hardware Troubleshooter** (פותר בעיות החומרה) ברשימה **Search Results** (תוצאות חיפוש).
- 4 ברשימה **Hardware Troubleshooter** (פותר בעיות החומרה), לחץ על **I need to resolve a hardware conflict on my computer** (עליי לפתור התנגשות חומרה במחשב) ולאחר מכן לחץ על **Next** (הבא).

Windows 2000

כדי לפתור מצב של אי-תאימות באמצעות מנהל ההתקנים:

- 1 לחץ על לחצן **Start** (התחל), הצבע על **Settings** (הגדרות) ולאחר מכן לחץ על **Control Panel** (לוח הבקרה).
- 2 בחלון **Control Panel** (לוח הבקרה), לחץ פעמיים על **System** (מערכת).
- 3 לחץ על הכרטיסיה **Hardware** (חומרה).
- 4 לחץ על **Device Manager** (מנהל ההתקנים).
- 5 לחץ על **View** (תצוגה) ולאחר מכן לחץ על **Resources by connection** (משאבים לפי חיבור).
- 6 לחץ פעמיים על **Interrupt request (IRQ)** (בקשת פסיקה (IRQ)).
התקנים אשר אינם מוגדרים כראוי מסומנים בסימן קריאה צהוב (!) או x אדום, אם ההתקן אינו זמין.
- 7 לחץ פעמיים על התקן כלשהו המסומן בסימן קריאה כדי להציג את החלון **Properties** (מאפיינים).
אזור המצב **Device** בחלון **Properties** (מאפיינים) מדווח על כרטיסים או התקנים שיש לקבוע תצורתם מחדש.
- 8 קבע מחדש את תצורת ההתקנים או הסר את ההתקנים ממנהל ההתקנים. עיין בתיעוד שהגיע עם ההתקן לקבלת מידע נוסף אודות קביעת תצורת ההתקן.
כדי לפתור מצב של אי-תאימות באמצעות פותר בעיות החומרה:
 - 1 לחץ על לחצן **Start** (התחל) ולאחר מכן לחץ על **Help** (עזרה).
 - 2 לחץ על **Troubleshooting and Maintenance** (פתרון בעיות ותחזוקה) בכרטיסיה **Contents** (תוכן), לחץ על **Windows 2000 troubleshooters** (פותרי בעיות ב-Windows 2000) ולאחר מכן לחץ על **Hardware** (חומרה).
ברשימה **Hardware Troubleshooter** (פותר בעיות החומרה), לחץ על **I need to resolve a hardware conflict on my computer** (עליי לפתור התנגשות חומרה במחשב) ולאחר מכן לחץ על **Next** (הבא).

קוד	סיבה	קוד	סיבה
1-1-2	כשל ברישום מיקרו-מעבד	3-1-4	כשל ברישום מיסוך פסיקות נשלט
1-1-3	כשל בקריאה/כתיבה של NVRAM	3-2-2	כשל בטעינת פסיקת וקטור
1-1-4	כשל בבדיקת סיכום ROM BIOS	3-2-4	כשל בבדיקת בקר המקלדת
1-2-1	כשל בקוצב פרק הזמן הניתן לתכנות	3-3-1	אובדן מתח NVRAM
1-2-2	כשל באתחול DMA	3-3-2	קביעת תצורת NVRAM לא תקינה
1-2-3	כשל בקריאה/כתיבה של רישום DMA דף	3-3-4	כשל בבדיקת זיכרון וידאו
1-3	כשל בבדיקת זיכרון וידאו	3-4-1	כשל באתחול מסך
1-3-1 עד 2-4-4	הזיכרון לא הוגדר כראוי או שנעשה בו שימוש לא תקין	3-4-2	כשל בשחזור מסך
3-1-1	כשל ברישום Slave DMA	3-4-3	כשל בחיפוש אחר וידאו ROM
3-1-2	כשל ברישום Master DMA	4-2-1	איך תקתוק קוצב זמן
3-1-3	כשל ברישום מיסוך פסיקות Master	4-2-2	כשל בכיבוי
4-2-3	כשל בשער A20	4-4-1	כשל בבדיקת יציאה טורית או מקבילית
4-2-4	פסיקה לא צפויה במצב מוגן	4-4-2	כשל בפריסת קוד להצללת זיכרון
4-3-1	כשל בזיכרון מעל כתובת 0FFFFh	4-4-3	כשל בבדיקת מעבד עזר מתמטי
4-3-3	כשל במונה שבב קוצב הזמן 2	4-4-4	כשל בבדיקת מטמון
4-3-4	השעון הרגיל נעצר		

הפעלת Dell™ IDE Hard Drive Diagnostics (תוכנית האבחון של Dell עבור כונני IDE)



תוכנית האבחון של Dell עבור כונני IDE היא כלי שירות הבודק את הכונן הקשיח כדי לפתור או לאמת כשל בו.

1 הפעל את המחשב (אם המחשב כבר פועל, הפעל אותו מחדש).

2 כאשר מופיע F2 = Setup בפינה הימנית העליונה של המסך, הקש <D> <Alt> <Ctrl>.

3 בצע את ההוראות המוצגות על המסך.

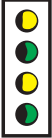
אם ישנו דיווח על כשל, ראה "Hard Drive Problems" (בעיות בכונן הקשיח) במקטע "פתרון בעיות" במדריך למשתמש המקוון.

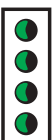



מצב נוריות	תיאור הבעיה	הצעה לפתרון
	צהוב ירוק צהוב ירוק	• ודא כי לא קיימות דרישות מיקום מיוחדות למודול זיכרון/מחבר זיכרון (ראה "Memory" (זיכרון) במדריך למשתמש המקוון לקבלת מידע נוסף). • ודא שמודולי הזיכרון שהנך מתקין תואמים למחשב שלך. • אם הבעיה נמשכת, פנה אל Dell.
	צהוב ירוק ירוק ירוק	• ודא שהכבלים מחוברים כראוי ללוח המערכת בכל הכוננים הקשיחים המותקנים. • בדוק את הודעות המחשב המופיעות במסך הצג. • אם הבעיה נמשכת, פנה אל Dell.
	ירוק ירוק ירוק ירוק	• המחשב במצב הפעלה רגיל לאחר POST. אין.

קודי צפצופים

המחשב עשוי להשמיע סידרה של צפצופים במהלך הפעלתו, אם המסך אינו יכול להציג שגיאות או בעיות. סידרה זו של צפצופים, הנקראת קוד צפצופים, מזהה את הבעיה. קוד צפצופים אפשרי אחד (קוד 1-3-1) מכיל צפצוף אחד, רצף מהיר של שלושה צפצופים ולאחר מכן צפצוף אחד. קוד צפצופים זה מעיד כי ישנה בעיית זיכרון במחשב.

אם המחשב מצפצף במהלך הפעלתו:

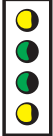
- 1 רשום את קוד הצפצופים.
- 2 ראה "Dell Diagnostics" (תוכניות האבחון של Dell) בעמוד 223 כדי לזהות גורם חמור יותר.
- 3 פנה אל Dell לקבלת סיוע טכני.

מצב נוריות	תיאור הבעיה	הצעה לפתרון
	זוהו מודולי זיכרון, אך אירע כשל זיכרון.	<ul style="list-style-type: none"> אם מותקן מודול זיכרון אחד, התקן אותו מחדש והפעל מחדש את המחשב. אם מותקנים שני מודולי זיכרון, הסר את המודולים, התקן מחדש מודול אחד ולאחר מכן הפעל מחדש את המחשב. אם המחשב מופעל בצורה רגילה, התקן מחדש את המודול השני. אם זמין, התקן זיכרון מאותו הסוג, העובד באופן תקין, במחשב. אם הבעיה נמשכת, פנה אל Dell.
	ייתכן כי אירע כשל בכרטיס הרחבה PCI.	<ul style="list-style-type: none"> קבע אם קיימת התנגשות על-ידי הסרת כרטיס (לא כרטיס הווידאו) ולאחר מכן הפעלה מחדש של המחשב. אם הבעיה נמשכת, התקן מחדש את הכרטיס שהסרת, הסר כרטיס אחר ולאחר מכן הפעל מחדש את המחשב. חזור על תהליך זה עבור כל כרטיס. אם המחשב מופעל בצורה רגילה, פתור את בעיית התנגשות המשאבים בכרטיס האחרון שהוסר מהמחשב (ראה "פתרון מצבי אי-תאימות של תוכנה וחומרה" בעמוד 230). העבר כרטיס זיכרון אחד בכל פעם לחריץ PCI שונה והפעל מחדש את המחשב לאחר כל העברה. אם הבעיה נמשכת, פנה אל Dell.
	ייתכן כי אירע כשל בכונן IDE.	<ul style="list-style-type: none"> מקם מחדש את מתח כונני ה-IDE וכבלי הנתונים והפעל מחדש את המחשב.
	ייתכן כי אירע כשל ב-USB.	<ul style="list-style-type: none"> התקן מחדש את כל התקני ה-USB, בדוק את חיבורי הכבלים ולאחר מכן הפעל מחדש את המחשב.
	לא זוהו מודולי זיכרון.	<ul style="list-style-type: none"> התקן מחדש את כל מודולי הזיכרון ולאחר מכן הפעל מחדש את המחשב. כדי לשלול את האפשרות שמחבר הזיכרון פגום, הסר את כל מודולי הזיכרון, התקן מחדש מודול זיכרון אחד (אם המחשב תומך במודול יחיד) ולאחר מכן הפעל מחדש את המחשב. אם המחשב מופעל בצורה רגילה, העבר את מודול הזיכרון למחבר אחר והפעל מחדש את המחשב. המשך עד שתזהה מחבר פגום או שהתקנת מחדש את כל המודולים ללא שגיאות.

נורית ההפעלה	תיאור הבעיה	הצעה לפתרון
צהוב מהבהב	אירעה הפסקת חשמל או אירע כשל בלוח המערכת.	עיין בפרק "נוריות אבחון" בעמוד 226 כדי לבדוק אם הבעיה הספציפית זוהתה. ראה "בעיות של צריכת חשמל" במדריך למשתמש המקוון.
ירוק מלא וקוד צפופים במהלך POST	זוהתה בעיה בעת הפעלת ה-BIOS.	עיין בפרק "קודי צפופים" בעמוד 228 לקבלת הוראות אודות אבחון קודי הצפופים. בנוסף, עיין בפרק "נוריות אבחון" בעמוד 226 כדי לבדוק אם הבעיה הספציפית זוהתה.
נורית ההפעלה בצבע ירוק מלא, ללא קוד צפופים וללא תמונת מסך במהלך POST	ייתכן כי הצג או כרטיס הגרפיקה פגומים או אינם מותקנים כראוי.	עיין בפרק "נוריות אבחון" בעמוד 226 כדי לבדוק אם הבעיה הספציפית זוהתה.
נורית ההפעלה בירוק מלא ואין קוד צפופים, אך המחשב ננעל במהלך POST	ייתכן כי קיים התקן לוח מערכת משולב פגום.	עיין בפרק "נוריות אבחון" בעמוד 226 כדי לבדוק אם הבעיה הספציפית זוהתה. אם הבעיה לא זוהתה, פנה אל Dell לקבלת סיוע טכני.

נוריות אבחון

זהירות: לפני שתתחיל לבצע הליך כלשהו בסעיף זה, בצע את הוראות הבטיחות המפורטות במדריך מידע המוצר. 

כדי לסייע לך בפתרון בעיה, המחשב מצויד בארבע נוריות בלוח האחורי המסומנות באותיות "A", "B", "C" ו-"D". הנוריות יכולות להיות צהובות או ירוקות. כאשר המחשב מופעל בצורה רגילה, דפוסיות הנוריות או הקוד שלהן משתנה כאשר אתחול המחשב מסתיים. אם חלק ה-POST של אתחול המערכת מסתיים בהצלחה, כל ארבע הנוריות מוארות בירוק מלא. אם המחשב פועל בצורה לקויה במהלך תהליך ה-POST, הדפוס המוצג על הנוריות עשוי לעזור בזיהוי המקום בו המחשב נעצר במשך התהליך.

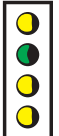
מצב נוריות	תיאור הבעיה	הצעה לפתרון
	המחשב נמצא במצב כבוי רגיל או שאירע כשל אפשרי קדם-BIOS.	<ul style="list-style-type: none"> ודא שהמחשב מחובר לשקע חשמל עובד ושלחצת על לחצן ההפעלה.
	ייתכן כי אירע כשל ב-USB.	<ul style="list-style-type: none"> התקן מחדש את המעבד והפעל מחדש את המחשב.

3 אם תבצע בדיקה מהאפשרות **Custom Test** (בדיקה מותאמת אישית) או **Symptom Tree** (עץ תסמינים), לחץ על הכרטיסיה המתאימה המתוארת בטבלה הבאה לקבלת מידע נוסף.

כרטיסיה	פעולה
Results (תוצאות)	הצגת תוצאות הבדיקה ומצבי שגיאה שבהם נתקלה המערכת.
Errors (שגיאות)	הצגת מצבי שגיאה שבהם נתקלה המערכת, קודי שגיאה ותיאורי בעיות.
Help (עזרה)	תיאור הבדיקה וציון הדרישות לביצוע הבדיקה.
Configuration (הגדרת תצורה)	הצגת הגדרת תצורת המערכת עבור ההתקן שנבחר. Dell Diagnostics (תוכנית האבחון של Dell) משיגה את מידע הגדרת התצורה עבור כל ההתקנים מהגדרת המערכת, מהזיכרון וממספר בדיקות פנימיות ומציגה את המידע ברשימת ההתקנים בחלונית השמאלית במסך. ייתכן שרשימת ההתקנים אינה כוללת את שמותיהם של כל הרכיבים המותקנים במחשב או של כל ההתקנים המחוברים למחשב.
Parameters (פרמטרים)	מאפשרת לך להתאים אם הבדיקה על ידי שינוי ההגדרות של הבדיקה.

4 בגמר הפעלת הבדיקות, אם הפעלת את Dell Diagnostics (כלי האבחון של Dell) מהתקליטור *Drivers and Utilities CD* (מנהלי התקנים ותוכניות שירות), הוצא את התקליטור מכונן התקליטורים.

5 סגור את מסך הבדיקה כדי לחזור למסך **Main Menu** (תפריט ראשי). ליציאה מ-Dell Diagnostics (תוכנית האבחון של Dell) והפעלה מחדש של המחשב, סגור את המסך **Main Menu** (תפריט ראשי).

נוריות מערכת

נוריות המתח עשויות להצביע על בעיה במחשב.

נורית ההפעלה	תיאור הבעיה	הצעה לפתרון
ירוק מלא	המערכת מופעלת והמחשב פועל כראוי.	לא נדרשת פעולה מתקנת כלשהי.
ירוק מהבהב	המחשב במצב מושעה [®] Microsoft (Windows [®] 2000 ו-Windows XP).	לחץ על לחצן ההפעלה, הזז את העכבר או הקש על מקש כלשהו במקלדת כדי להעיר את המחשב.
הנורית מהבהבת בירוק מספר פעמים ולאחר מכן נכבית	קיימת שגיאת תצורה.	עיין בפרק "נוריות אבחון" בעמוד 226 כדי לבדוק אם הבעיה הספציפית זוהתה.
צהוב מלא	Dell Diagnostics (תוכנית האבחון של Dell) מבצעות בדיקה; לחלופין, ייתכן כי התקן בלוח המערכת פגום או מותקן באופן שגוי.	אם Dell Diagnostics (תוכנית האבחון של Dell) פועלת, אפשר לבדיקה להסתיים. עיין בפרק "נוריות אבחון" בעמוד 226 כדי לבדוק אם הבעיה הספציפית זוהתה. אם לא מתבצע אתחול במחשב, פנה אל Dell לקבלת סיוע טכני.

הפעלת Dell Diagnostics (תוכנית האבחון של Dell) מהתקליטור Drivers and Utilities CD (מנהלי התקנים וכלי שירות)

- 1 הכנס את התקליטור *Drivers and Utilities CD* (מנהלי התקנים ותוכניות שירות).
- 2 כבה את המחשב והפעל אותו מחדש.
כאשר מופיע הלוגו DELL, הקש <F12> באופן מידי.
- 3 אם אתה ממתין זמן רב מדי וסמל Windows מופיע, המשך להמתין עד להופעת שולחן העבודה של Windows. לאחר מכן כבה את המחשב ונסה שנית.
-  **הערה:** השלבים הבאים משנים את רצף האתחול עבור הפעלה אחת בלבד. בהפעלה הבאה, המחשב יאוחל בהתאם להתקנים שצוינו בהתקנת המערכת.
- 3 כאשר רשימת התקני האתחול מופיעה, סמן את **IDE CD-ROM Device** (התקן CD-ROM מסוג IDE) והקש <Enter>.
- 4 בחר באפשרות **IDE CD-ROM Device** (התקן CD-ROM מסוג IDE) מתפריט האתחול מתקליטור.
- 5 בחר באפשרות **Boot from CD-ROM** (אתחול מתקליטור) מהתפריט שמופיע.
- 6 הקלד 1 כדי להפעיל את התפריט ResourceCD.
- 7 הקלד 2 כדי להפעיל את Dell Diagnostics (תוכנית האבחון של Dell).
- 8 בחר באפשרות **Run the 32 Bit Dell Diagnostics** (תוכנית האבחון של 32 סיביות של Dell) מהרשימה הממוספרת. אם מפורטות גירסאות מרובות, בחר בגירסה המתאימה למחשב שלך.
- 9 כאשר מופיע **Main Menu** (תפריט ראשי) של Dell Diagnostics (תוכנית האבחון של Dell), בחר בסוג הבדיקה שברצונך לבצע.

התפריט הראשי של Dell Diagnostics (תוכנית האבחון של Dell)

- 1 לאחר ש-Dell Diagnostics (תוכנית האבחון של Dell) נטענת והמסך **Main Menu** (תפריט ראשי) מופיע, לחץ על הלחצן עבור האפשרות הרצויה.

אפשרות	פעולה
Express Test (בדיקה מהירה)	ביצוע בדיקה מהירה של התקנים. בדיקה זו נמשכת בדרך כלל בין 10 ל-20 דקות ואינה דורשת את התערבותך. הפעל את Express Test (בדיקה מהירה) תחילה כדי להגדיל את האפשרות לאיתור הבעיה במהירות.
Extended Test (בדיקה מורחבת)	ביצוע בדיקה מקיפה של התקנים. בדיקה זו נמשכת בדרך כלל שעה או יותר ומחייבת אותך לענות על שאלות מדי פעם.
Custom Test (בדיקה מותאמת אישית)	בדיקת התקן מסוים. באפשרותך להתאים אישית את הבדיקות שברצונך לבצע.
Symptom Tree (עץ תסמינים)	פירוט התסמינים הנפוצים ביותר שבהם נתקלה המערכת ומתן אפשרות לבחור בדיקה בהתאם לתסמין הבעיה שאירעה.

- 2 אם נתקל המערכת בבעיה במהלך בדיקה, תופיע הודעה המכילה קוד שגיאה ותיאור של הבעיה. העתק את קוד השגיאה ואת תיאור הבעיה ופעל לפי ההוראות המופיעות על המסך.
אם אין באפשרותך לפתור את מצב הבעיה, פנה אל Dell.

 **הערה:** תג השירות של המחשב שלך מופיע בראשו של כל מסך בדיקה. אם תפנה אל Dell, נציג תמיכה טכנית יבקש ממך את תג השירות שלך.

פתרון בעיות

Dell מספקת מספר כלים כדי לסייע לך אם המחשב אינו פועל כנדרש. לקבלת מידע פתרון הבעיות העדכני ביותר הזמין עבור המחשב שברשותך, בקר באתר התמיכה של Dell בכתובת support.dell.com.

במקרה של בעיות במחשב המצריכות קבלת עזרה מ-Dell, כתוב תיאור מפורט של השגיאה, קודי הצפופים או דפוסי נוריות האבחון, רשום את קוד השירות המהיר ואת תג השירות מתחתי; ולאחר מכן פנה אל Dell מהמקום בו נמצא המחשב שלך.

ראה "איתור מידע עבור המחשב" בעמוד 211 לקבלת דוגמה של קוד השירות המהיר ותג השירות.

קוד שירות מהיר: _____

תג שירות: _____

Dell Diagnostics (תוכנית האבחון של Dell)

זהירות: לפני שתחיל לבצע הליך כלשהו בסעיף זה, בצע את הוראות הבטיחות המפורטות במדריך מידע המוצב.



מתי להשתמש ב-Dell Diagnostics (תוכנית האבחון של Dell)

אם אתה נתקל בבעיה במחשב, בצע את הבדיקות שבסעיף "Solving Problems" ("פתרון בעיות") במדריך למשתמש והפעל את Dell Diagnostics (תוכנית האבחון של Dell) לפני שתפנה אל Dell לקבלת סיוע טכני. מומלץ להדפיס הליכים אלה לפני תחילת העבודה.

שיים לב: Dell Diagnostics (תוכנית האבחון של Dell) פועלות על מחשבי Dell™ בלבד.



היכנס להגדרת המערכת, סקור את מידע התצורה של המחשב וודא שההתקן שאותו ברצונך לבדוק מוצג בהגדרת המערכת ונמצא במצב פעיל.

הפעל את Dell Diagnostics (תוכנית האבחון של Dell) מהכונן הקשיח או מהתקליטור *Drivers and Utilities* CD (מנהלי התקנים וכלי שירות), המכונה גם ResourceCD.

הפעלת Dell Diagnostics (תוכנית האבחון של Dell) מהכונן הקשיח

- 1 הפעל (או הפעל מחדש) את המחשב.
- 2 כאשר מופיע סמל DELL™, הקש <F12> באופן מידי.
- 3 **הערה:** אם תראה הודעה המציינת כי נמצאה מחיצת תוכנת עזר אבחונית, הפעל את Dell Diagnostics (תוכנית האבחון של Dell) מהתקליטור *Drivers and Utilities* CD (מנהלי התקנים וכלי שירות).
אם אתה ממתין זמן רב מדי והלוגו של מערכת ההפעלה מופיע, המשך להמתין עד אשר יופיע שולחן העבודה של Microsoft® Windows®. לאחר מכן כבה את המחשב ונסה שנית.
- 3 כאשר רשימת התקני האתחול מופיעה, סמן את **Boot to Utility Partition** (אתחול למחיצת כלי השירות) והקש <Enter>.
- 4 כאשר מופיע **Main Menu** (תפריט ראשי) של Dell Diagnostics (תוכנית האבחון של Dell), בחר בסוג הבדיקה שברצונך לבצע.



סיום התקנה

מחשב שולחני קטן

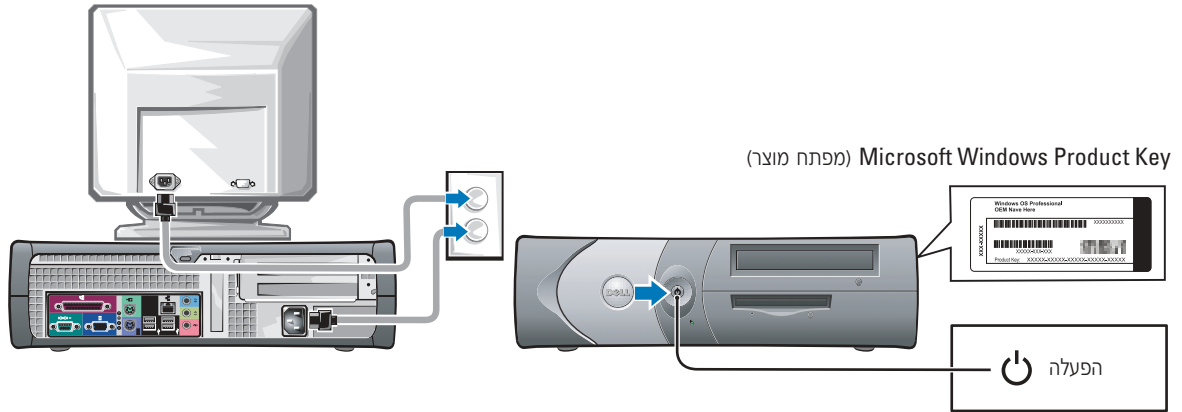

מחשב Mini-tower

Microsoft Windows Product Key (מפתח מוצר)

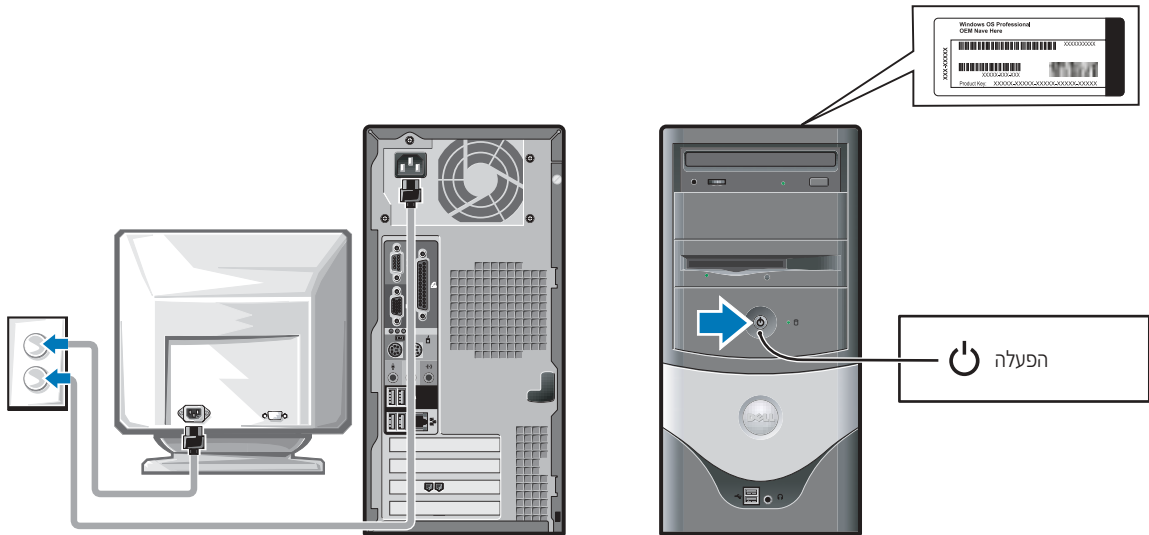

מחשב Mini-tower

התקנה ללא כרטיסים

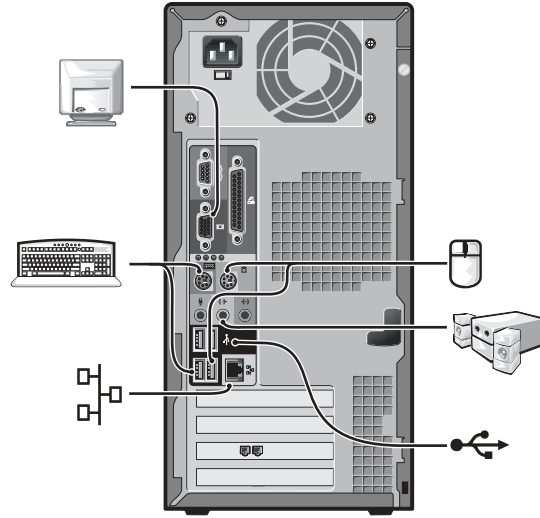

התקנה עם כרטיסים

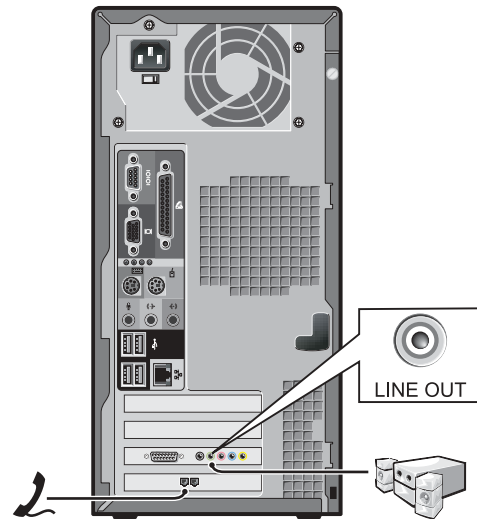
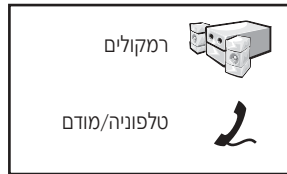

מחשב שולחני קטן

התקנה ללא כרטיסים

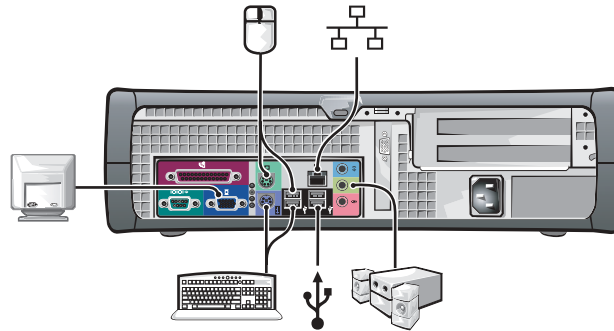
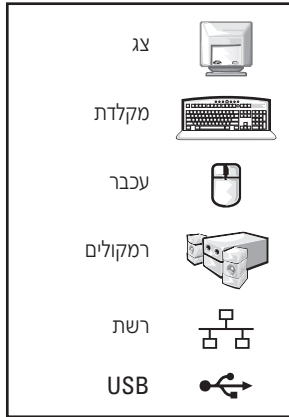

התקנה עם כרטיסים

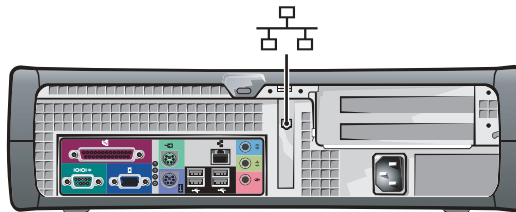

התקנת המחשב

זהירות: לפני שתתחיל לבצע הליך כלשהו בסעיף זה, בצע את הוראות הבטיחות במדריך מידע המוצר. 

שים לב: אם במחשב שברשותך ישנו כרטיס הרחבה מותקן (כגון כרטיס מודם), חבר את הכבל המתאים לכרטיס, ולא למחבר שבלוח האחורי. 

עליך להשלים את כל השלבים כדי להתקין כראוי את המחשב שלך. עיין באיורים המתאימים שמופיעים לאחר ההוראות.

1 חבר את המקלדת והעכבר.

שים לב: אל תנסה להפעיל עכבר PS/2 ועכבר USB בו-זמנית. 

הערה: אם ברשותך עכבר או מקלדת תואמי-USB, השתמש במחברי ה-USB בצידו האחורי של המחשב. 

2 חבר את המודם או כבל הרשת.

חבר את כבל הרשת, לא את קו הטלפון, אל מחבר הרשת. אם יש ברשותך מודם אופציונלי, חבר את קו הטלפון למודם.

שים לב: אל תחבר כבל מודם למתאם הרשת. מתח מהתקשורת הטלפונית עלול לגרום נזק למתאם הרשת. 

3 חבר את הצג.

ישר והכנס בעדינות את כבל הצג ונסה להימנע מעיקום הפינים במחבר. חזק את בורגי הכנף במחברי הכבל.

הערה: לצגים מסויימים, יש מחבר וידאו מתחת לצידו האחורי של המסך. עיין בתיעוד המצורף לצג שברשותך לקבלת מיקומי המחברים. 

4 חבר את הרמקולים.

5 חבר כבלי מתח למחשב, לצג ולהתקנים, וחבר את הקצוות השניים של כבלי המתח לשקעי חשמל.

6 ודא שהמתג לקביעת מתח, מוגדר כראוי עבור המיקום שלך. למחשב שלך יש מתג לקביעת מתח ידנית. מחשבים בעלי מתג לקביעת מתח בלוח האחורי מצריכים הגדרה ידנית כדי לפעול במתח ההפעלה המתאים.

שים לב: כדי למנוע גרימת נזק למחשב הכולל מתג לקביעת מתח ידנית, קבע את המתג ברמת המתח הקרובה ביותר לרמת המתח הזמינה במקום מגוריך. 

הערה: לפני שתתקין תוכנות או התקנים כלשהם שלא סופקו עם המחשב שלך, קרא את התיעוד הנלווה לתוכנה או להתקן, או פנה לספק כדי לוודא כי התוכנה או ההתקן תואמים למחשב ולמערכת ההפעלה שברשותך. 

בתוך המחשב

זהירות: לפני שתתחיל לבצע הליך כלשהו בסעיף זה, בצע את הוראות הבטיחות במדריך מידע המוצר. ⚠

זהירות: כדי להימנע מהתחשמלות, נתק תמיד את המחשב משקע החשמל לפני פתיחת המכסה. ⚠

שים לב: היזהר בעת פתיחת מכסה המחשב כדי לוודא שאינך מנתק במקרה כבלים מלוח המערכת. ⚡

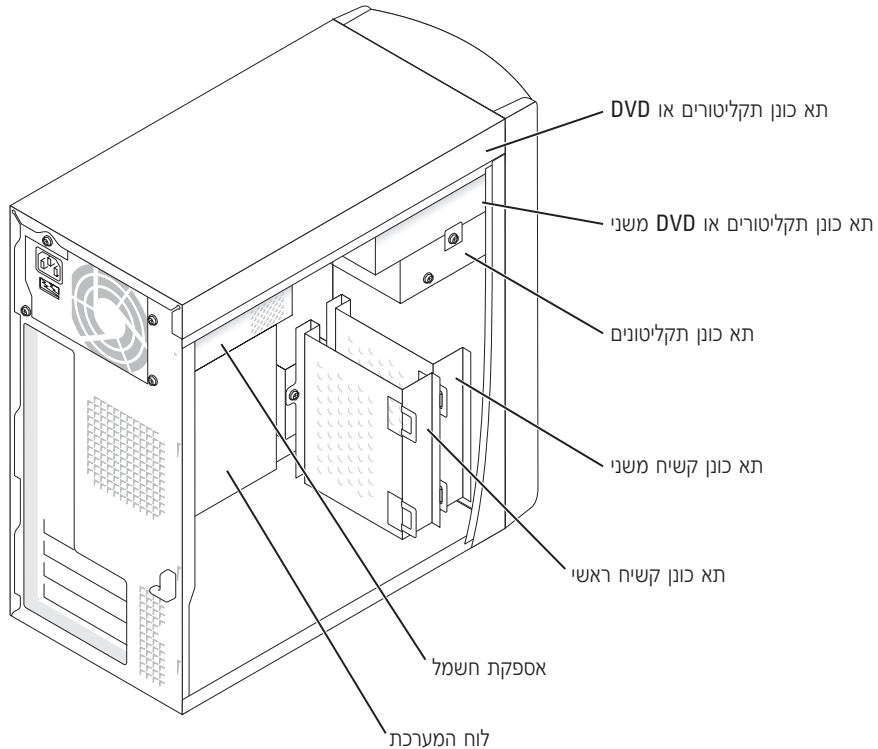

אודות מחשב ה-Mini-Tower שברשותך

מבט מאחור ומלפנים

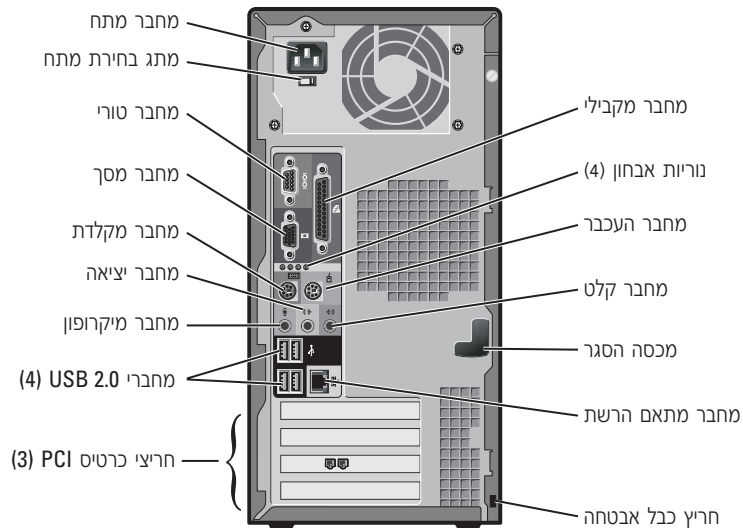
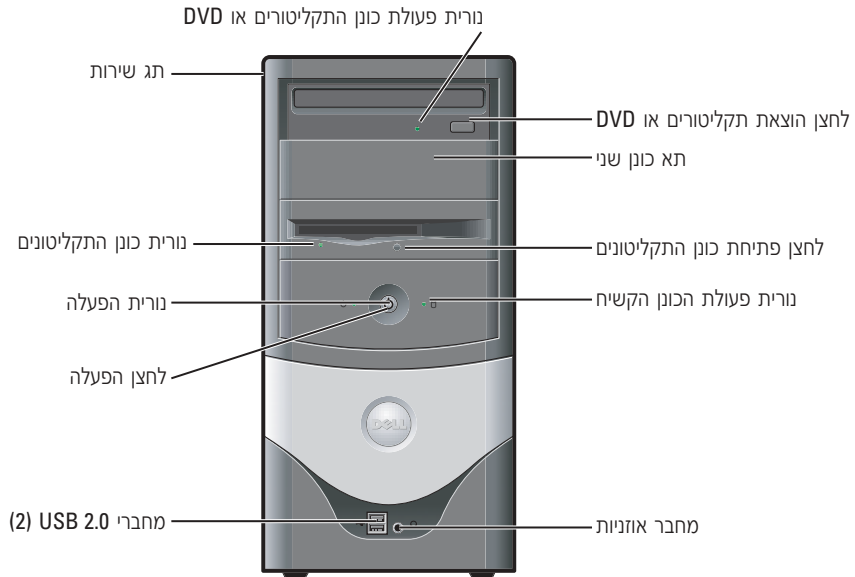

חיבור וניתוק תושבת המחשב

⚠️ זהירות: לפני שתתחיל לבצע הליך כלשהו בסעיף זה, בצע את הוראות הבטיחות במדריך מידע המוצג.

✍️ הערה: מקם את המחשב על שטח עדין כדי למנוע שריטות על המכסה.

ניתן להשתמש במחשב כשהוא מונח במצב אנכי או אופקי. כדי להשתמש במחשב במצב אנכי, עליך להצמיד את תושבת המחשב.

1 הנח את המחשב על צידו הימני כך שתאי הכוננים ממוקמים בצידו התחתון ומתאימים לתושבת במקום שהיה הצד שמאלי של המחשב.

א מקם את התושבת כמוצג באיור הבא, על-ידי יישור החור העגול הגדול בתושבת עם לחצן האבטחה בצידו של המכסה.

ב ישר את הבורג הגמיש בתושבת עם חור הבורג במכסה והדק את בורג הכנף.

2 סובב את המחשב כך שהתושבת בצד התחתון והכוננים בצד העליון.

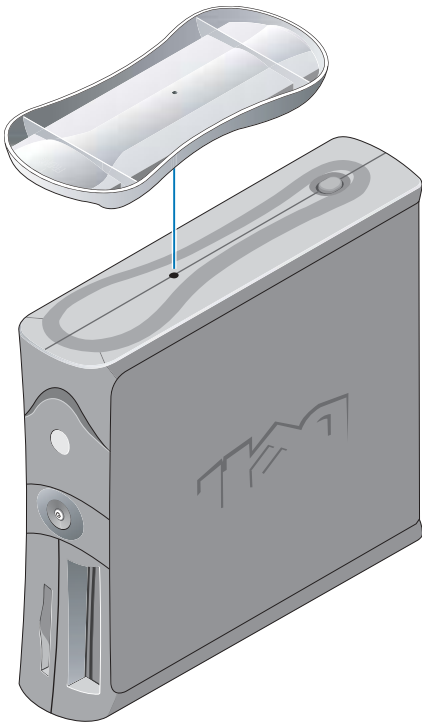

בתוך המחשב

זהירות: לפני שתתחיל לבצע הליך כלשהו בסעיף זה, בצע את הוראות הבטיחות במדריך מידע המוצר. 

זהירות: כדי להימנע מהתחשמלות, נתק תמיד את המחשב משקע החשמל לפני פתיחת המכסה. 

שים לב: היזהר בעת פתיחת מכסה המחשב כדי לוודא שאינך מנתק במקרה כבלים מלוח המערכת. 

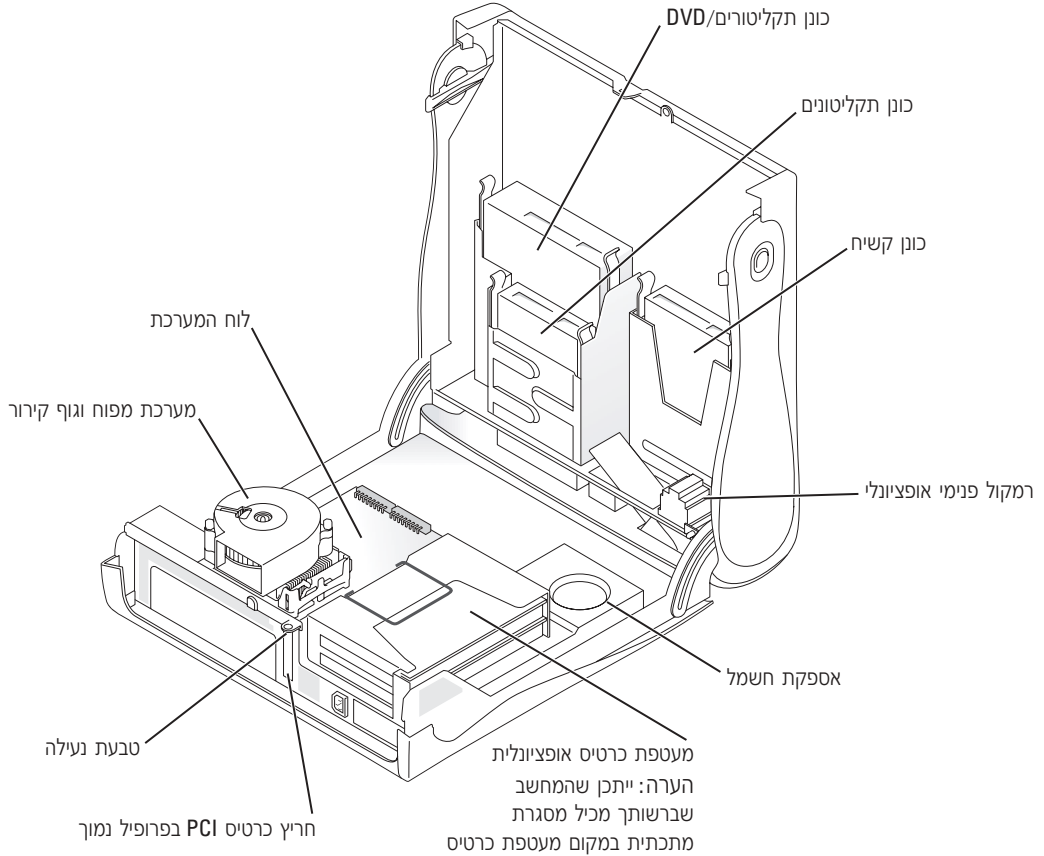

אודות המחשב השולחני הקטן שברשותך

מבט מאחור ומלפנים

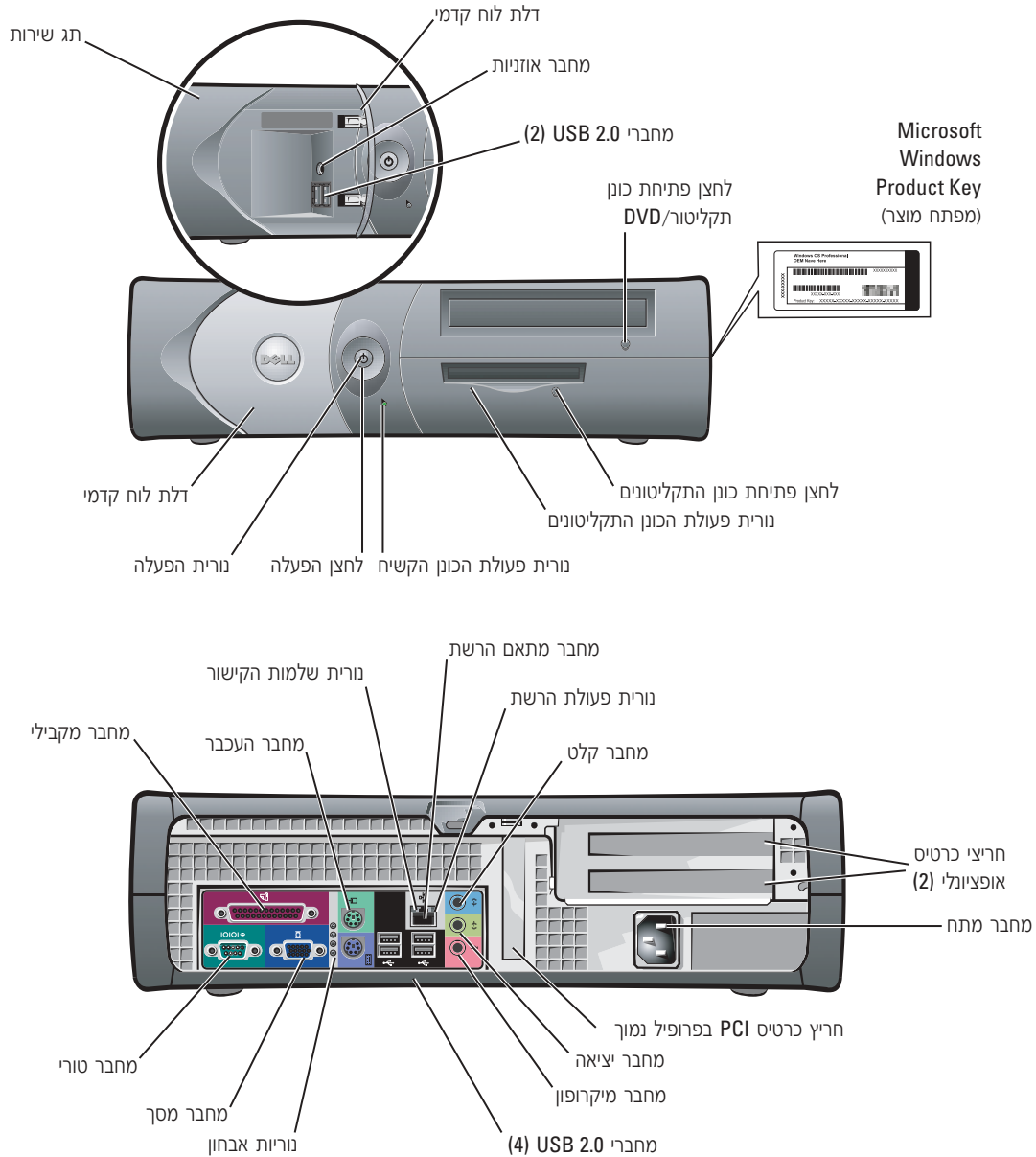

אתר זאת כאן	מה אתה מחפש?
<p>מרכז העזרה והתמיכה של Windows</p> <p>1 לחץ על לחצן Start (התחל) ולאחר מכן לחץ על Help and Support (עזרה ותמיכה).</p> <p>2 הקלד מילה או צירוף מילים המתארים את הבעיה בה נתקלת ולחץ על סמל החץ.</p> <p>3 לחץ על הנושא המתאר את הבעיה בה נתקלת.</p> <p>4 בצע את ההוראות המוצגות על המסך.</p>	<ul style="list-style-type: none"> • כיצד להשתמש ב-Windows XP • תיעוד עבור המחשב שלי • תיעוד עבור התקנים (כגון מודם)
<p>תקליטור מערכת ההפעלה</p> <p>מערכת הפעלה זו כבר מותקנת במחשב שלך. כדי להתקין מחדש את מערכת ההפעלה שלך, השתמש בתקליטור מערכת ההפעלה. עיין במדריך למשתמש עבור OptiPlex לקבלת הוראות.</p> <p>לאחר שתבצע התקנה מחדש של מערכת ההפעלה, השתמש בתקליטור <i>Drivers and Utilities CD</i> (מנהלי ההתקנים וכלי השירות) כדי להתקין מחדש מנהלי התקנים עבור ההתקנים שסופקו עם המחשב.</p> <p>תווית ה-product key (מפתח המוצר) של מערכת ההפעלה ממוקמת על המחשב שלך.</p>	<ul style="list-style-type: none"> • כיצד להתקין מחדש את מערכת ההפעלה
	
<p>הערה: צבע התקליטור משתנה בהתאם למערכת ההפעלה שהזמנת.</p> <p>הערה: מדיית מערכת ההפעלה הינה אופציונלית וייתכן שלא תסופק עם כל המחשבים.</p>	
<p>DHS — מארז שולחני קטן</p> <p>MTC2 — מארז Mini-tower</p>	<ul style="list-style-type: none"> • מידע דגם תקני וסוג מארז

מה אתה מחפש?

- תג שירות וקוד שירות מהיר
- תווית רשיון של Microsoft Windows

אתר זאת כאן

תווית שירות ורשיון של Microsoft Windows

תוויות אלה ממוקמות במחשב שלך.



- השתמש בתג השירות כדי לזהות את המחשב שלך כאשר הנך משתמש באתר האינטרנט **support.dell.com** או כאשר הנך יוצר קשר עם התמיכה הטכנית.
- הזן את קוד השירות המהיר כדי לנתב את השיחה עם התמיכה הטכנית. קוד השירות המהיר אינו זמין בכל הארצות.

אתר האינטרנט של Dell Support — support.dell.com

הערה: בחר את האזור שלך כדי להציג את אתר התמיכה המתאים.

אתר האינטרנט של Dell Support מספק מספר כלים מקוונים, ביניהם:

- פתרונות — רמזים ועצות לפתרון בעיות, מאמרים של טכנאים, וקורסים מקוונים
- פורום קהילה — דיון מקוון עם לקוחות אחרים של Dell
- שדרוגים — מידע אודות שדרוגים עבור רכיבים, כגון זיכרון, הכונן הקשיח ומערכת ההפעלה
- טיפול בלקוחות — מידע ליצירת קשר, מצב הזמנה, אחריות ומידע אודות תיקונים
- הורדות — מנהלי התקנים, תיקונים ועדכוני תוכנה
- חומר עזר — תיעוד מחשב, מפרטי מוצרים וסקירות טכניות

אתר האינטרנט של Dell Premier Support — premiersupport.dell.com

אתר תמיכת Premier של Dell הותאם לשימוש לקוחות בארגונים, מוסדות ממשל וחינוך. ייתכן כי אתר זה לא יהיה זמין בכל האזורים.

- מנהלי ההתקנים העדכניים ביותר עבור המחשב שלי
- תשובות לשאלות הנוגעות לשירות טכני ולתמיכה טכנית
- דיונים מקוונים עם משתמשים אחרים ותמיכה טכנית
- תיעוד עבור המחשב שלי

- מצב קריאת שירות והיסטוריה של תמיכה
- נושאים טכניים מרכזיים עבור המחשב שלי
- שאלות נפוצות
- הורדות קבצים
- פרטים אודות תצורת המחשב שלי
- חוזה שירות עבור המחשב שלי

איתור מידע עבור המחשב

אתר זאת כאן

מה אתה מחפש?

תקליטור Drivers and Utilities (מנהלי התקנים וכלי שירות) (נקרא גם ResourceCD)

התיעוד ומנהלי ההתקנים מותקנים כבר במחשב שלך. באפשרותך להשתמש בתקליטור כדי להתקין מחדש מנהלי התקנים, להפעיל את Dell Diagnostics (תוכנית האבחון של Dell), או לגשת לתיעוד שלך.

ייתכן שבתקליטור שלך יהיו כלולים קבצי Readme שיספקו מידע של הרגע האחרון לגבי שינויים טכניים במחשב שלך או חומר טכני מתקדם לטכנאים או למשתמשים מנוסים.



- תוכנית אבחון עבור המחשב שלי
- מנהלי התקנים עבור המחשב שלי
- תיעוד המחשב שלי
- תיעוד ההתקנים שלי
- תוכנה של מערכת שולחנית (DSS)

הערה: ניתן למצוא את העדכונים האחרונים עבור מנהלי ההתקנים והתיעוד, באתר support.dell.com.

הערה: התקליטור Drivers and Utilities CD (מנהלי התקנים וכלי שירות) הינו אופציונלי וייתכן שלא יסופק עם כל המחשבים.

תוכנה של מערכת שולחנית

ממוקם בתקליטור Drivers and Utilities (מנהלי התקנים וכלי שירות) ובאתר התמיכה של Dell support.dell.com.

- תיקונים ועדכונים עבור מערכת ההפעלה

מדריך מידע מוצר



- מידע אודות אחריות
- הוראות בטיחות
- מידע תקינה
- מידע ארגונומי
- הסכם רשיון למשתמש קצה

מדריך למשתמש של Dell™ OptiPlex™

מרכז העזרה והתמיכה של Microsoft® Windows® XP

1 לחץ על לחצן Start (התחל) ולאחר מכן לחץ על Help and Support (עזרה ותמיכה).

2 לחץ על User's and system guides (מדריכים למשתמש ולמערכת) ולחץ על User's guides (מדריכים למשתמש).

המדריך למשתמש זמין גם בתקליטור

Drivers and Utilities CD (מנהלי ההתקנים וכלי השירות).

- כיצד להסיר ולהחליף חלקים
- מפרטים טכניים
- כיצד לקבוע הגדרות מערכת
- כיצד לפתור בעיות

תוכן העניינים

211	איתור מידע עבור המחשב
214	אודות המחשב השולחני הקטן שברשותך
214	מבט מאחור ומלפנים
215	בתוך המחשב
216	חיבור וניתוק תושבת המחשב
217	אודות מחשב ה-Mini-Tower שברשותך
217	מבט מאחור ומלפנים
218	בתוך המחשב
219	התקנת המחשב
220	מחשב שולחני קטן
221	מחשב Mini-tower
222	סיום התקנה
222	מחשב שולחני קטן
222	מחשב Mini-tower
223	פתרון בעיות
223	Dell Diagnostics (תוכנית האבחון של Dell)
225	נוריות מערכת
226	נוריות אבחון
228	קודי צפצופים
	הפעלת Dell™ IDE Hard Drive Diagnostics
229	(תוכנית האבחון של Dell עבור כונני IDE)
230	פתרון מצבי אי-תאימות של תוכנה וחומרה
231	שימוש בשחזור המערכת ב-Microsoft® Windows® XP
232	התקנה מחדש של Microsoft® Windows® XP
235	שימוש בתקליטור Drivers and Utilities CD (מנהלי התקנים וכלי שירות)
237	אינדקס

הערות, הודעות ואזהרות

 **הערה:** הערה מציינת מידע חשוב המסייע לך להשתמש במחשב ביתר יעילות.

 **שים לב:** סמל הודעה מצייין נזק אפשרי לחומרה או אובדן נתונים, ומסביר כיצד ניתן למנוע את הבעיה.

 **זהירות:** התראה מציינת אפשרות של נזק לרכוש, פגיעה גופנית או מוות.

אם רכשת מחשב מסוג Dell™ n Series, כל ההתייחסויות במסמך זה אל מערכות ההפעלה של Microsoft® Windows® אינן חלות עליך.

תקליטור *Drivers and Utilities* (מנהלי ההתקנים וכלי השירות) (ResourceCD), מדיית מערכת ההפעלה ומדריכים לעיון מהיר, הינם אופציונליים וייתכן שלא יסופקו עם כל המחשבים.

מידע במסמך זה נתון לשינויים ללא הודעה מראש.

© 2004 Dell Inc. כל הזכויות שמורות.

שנתוק בצורה כלשהי ללא הרשאה כתובה מ-Dell Inc. אסור בהחלט.

סימנים מסחריים שבשימוש בטקסט זה: Dell, הלוגו של DELL ו-OptiPlex הינם סימנים מסחריים של Dell Inc.; Microsoft ו-Windows הינם סימנים מסחריים רשומים של Microsoft Corporation.

ייתכן שייעשה שימוש בסימנים מסחריים ובשמות מסחריים אחרים במסמך זה כדי להתייחס לישויות הטוענות לבעלות על הסימנים והשמות, או למוצרים שלהן. Dell מוותרת על כל חלק קנייני בסימנים מסחריים ובשמות מסחריים למעט אלה שבבעלותה.

דגמים MTC2 ו-DHS

ספטמבר 2004 P/N C7558 מהדורה A00

Dell™ OptiPlex™ 170L

מדריך לעיון מהיר

דגמים MTC2 ו-DHS